

Л. А. ЛЕОНОВА

ОРГАНИЗАЦИЯ СЕЛЬСКО- ХОЗЯЙСТВЕННОГО ПРОИЗВОДСТВА

АЛЬБОМ
НАГЛЯДНЫХ
ПОСОБИЙ

Допущено
Министерством сельского хозяйства
Российской Федерации в качестве учебного пособия
для студентов сельскохозяйственных
высших учебных заведений



• САНКТ-ПЕТЕРБУРГ • МОСКВА • КРАСНОДАР •
• 2007 •

ББК 40
Л 47

Леонова Л. А.

Л 47 Организация сельскохозяйственного производства. Альбом наглядных пособий: Учебное пособие. — СПб.: Издательство «Лань», 2007. — 320 с. — (Учебники для вузов. Специальная литература).

ISBN 978-5-8114-0641-8

Альбом наглядных пособий составлен в соответствии с программой курса «Организация сельскохозяйственного производства» и адресован студентам аграрных вузов.

В альбоме представлены основные понятия и определения, таблицы, схемы, рисунки, диаграммы, которые соответствующим образом структурированы и призваны оказывать визуальную поддержку в освоении курса.

Учебное пособие предназначено для студентов сельскохозяйственных высших учебных заведений.

ББК 40

Рецензенты:

доктор экономических наук,
профессор *И. И. ЛЕТУНОВ*,
доктор экономических наук,
профессор *А. Н. ЛИТВИНЕНКО*

Обложка
С. ШАПИРО, А. ЛАПШИН

*Охраняется Законом РФ об авторском праве.
Воспроизведение всей книги или любой ее части
запрещается без письменного разрешения издателя.
Любые попытки нарушения закона
будут преследоваться в судебном порядке.*

© Издательство «Лань», 2007
© Л. А. Леонова, 2007
© Издательство «Лань»,
художественное оформление, 2007

СОДЕРЖАНИЕ

Введение	4
Раздел I. Научные основы организации сельскохозяйственного производства	5
Предмет науки	6
Задачи науки	10
Метод науки	11
Закономерности и принципы организации сельскохозяйственного производства	14
Раздел II. Организационно-экономические основы сельскохозяйственных предприятий	17
Сущность и классификация организационных форм производства и предприятий	18
Сельскохозяйственные кооперативы	30
Хозяйственные товарищества и общества	46
Государственные и муниципальные унитарные предприятия	62
Объединения предприятий	68
Крестьянские (фермерские) хозяйства и хозяйства населения	73
Раздел III. Организация использования ресурсного потенциала сельскохозяйственных предприятий	77
Формирование земельной территории и организация использования земли	78
Формирование и организация использования средств производства	92
Организация обслуживающих производств	109
Формирование и организация использования трудовых ресурсов	118
Раздел IV. Основы рациональной организации производства на сельскохозяйственных предприятиях	127
Система ведения хозяйства	128
Внутрихозяйственное прогнозирование и планирование	140
Специализация и сочетание отраслей на сельскохозяйственных предприятиях	154
Концентрация производства, размеры сельскохозяйственных предприятий и их подразделений	166
Хозяйственный расчет в условиях рынка	168
Организация материального стимулирования работников	177
Раздел V. Организация отраслей растениеводства, животноводства, подсобных промышленных производств	191
Организация полеводства	192
Организация кормопроизводства	202
Организация овощеводства	222
Организация садоводства и виноградарства	234
Организация скотоводства	244
Организация свиноводства	258
Организация овцеводства	266
Организация птицеводства	278
Организация подсобных промышленных производств	284
Раздел VI. Производственно-экономические связи сельскохозяйственных предприятий с организациями других сфер АПК	289
Организация материально-технического обеспечения сельскохозяйственных предприятий	290
Организация производственного обслуживания сельскохозяйственных предприятий	298
Организация хранения, переработки и реализации продукции на сельскохозяйственных предприятиях	306

ВВЕДЕНИЕ

Изменение экономических отношений и условий производства при переходе к рынку требуют более глубокого изучения теоретических основ и практических методов организации эффективной деятельности хозяйствующих субъектов в рыночной экономике.

Альбом наглядных пособий составлен в соответствии с программой курса «Организация сельскохозяйственного производства», разработан с учетом требований государственного стандарта высшего профессионального образования и адресован студентам аграрных вузов России. В нем представлены основные понятия и определения, графики, схемы, рисунки, таблицы, диаграммы, которые призваны оказывать визуальную поддержку в освоении курса.

Структура, содержание и последовательность изложения материалов в альбоме соответствуют учебнику «Организация сельскохозяйственного производства» под редакцией профессора Ф. К. Шакирова, иллюстрируя и дополняя его.

Наглядные пособия систематизированы и сгруппированы по основным темам курса, что повышает эффект от их применения.

При подготовке учебного пособия использованы нормативно-правовые документы, информация Госкомстата РФ, Министерства сельского хозяйства РФ, справочные и энциклопедические материалы, результаты исследований научных учреждений и вузов.

Отзывы и пожелания по содержанию представленных материалов просим направлять по адресу: 196600, Санкт-Петербург, г. Пушкин, Петербургское шоссе, д. 2, СПбГАУ, кафедра организации предпринимательства в АПК.

РАЗДЕЛ ПЕРВЫЙ

НАУЧНЫЕ ОСНОВЫ
ОРГАНИЗАЦИИ
СЕЛЬСКО-
ХОЗЯЙСТВЕННОГО
ПРОИЗВОДСТВА

ОРГАНИЗАЦИЯ —

совокупность принципов, методов и форм согласования действий работников предприятия, направленных на наиболее рациональное использование производственных ресурсов

ПРОИЗВОДСТВО —

процесс получения продукции (оказания услуг), осуществляемый на основе организационно-технологического взаимодействия природных факторов, рабочей силы, средств и предметов труда

ОРГАНИЗАЦИЯ ПРОИЗВОДСТВА —

система мер по эффективному использованию земли, трудовых, технических, материально-производственных и финансовых ресурсов предприятия с целью получения запланированного объема продукции высокого качества при экономном расходовании средств

**ОРГАНИЗАЦИЯ СЕЛЬСКОХОЗЯЙСТВЕННОГО
ПРОИЗВОДСТВА —**

наука, раскрывающая и объясняющая закономерности, принципы, методы, формы рационального построения и осуществления эффективной деятельности сельскохозяйственных предприятий во взаимодействии с предприятиями других сфер агропромышленного комплекса

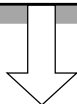

ОБЪЕКТ НАУКИ:

СЕЛЬСКОХОЗЯЙСТВЕННОЕ
ПРЕДПРИЯТИЕ

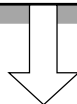

ПРЕДМЕТ НАУКИ:

ОРГАНИЗАЦИЯ
ПРОИЗВОДСТВА
НА ПРЕДПРИЯТИИ

ОСОБЕННОСТИ СЕЛЬСКОХОЗЯЙСТВЕННОГО ПРОИЗВОДСТВА



ЭКОНОМИЧЕСКИЙ ПРОЦЕСС
ВОСПРОИЗВОДСТВА ТЕСНО СВЯЗАН
С БИОЛОГИЧЕСКИМИ ПРОЦЕССАМИ



ЗЕМЛЯ ЯВЛЯЕТСЯ ГЛАВНЫМ
СРЕДСТВОМ ПРОИЗВОДСТВА
И НЕ МОЖЕТ БЫТЬ ЗАМЕНЕНА ДРУГИМ



НЕСТАБИЛЬНОСТЬ ПРОИЗВОДСТВА
ВСЛЕДСТВИЕ ВЛИЯНИЯ ПОЧВЕННО-
КЛИМАТИЧЕСКИХ ФАКТОРОВ



СЕЗОННОСТЬ ПРОИЗВОДСТВА
В СЕЛЬСКОМ ХОЗЯЙСТВЕ



ПРОДУКЦИЯ СКОРОПОРТЯЩАЯСЯ,
МАЛОТРАНСПОРТАБЕЛЬНАЯ, ТРЕБУЮЩАЯ
ОСОБЫХ УСЛОВИЙ ЗАГОТОВКИ, ХРАНЕНИЯ,
ПЕРЕРАБОТКИ И РЕАЛИЗАЦИИ



ГОТОВЫЙ ПРОДУКТ ПРИНИМАЕТ
УЧАСТИЕ В ДАЛЬНЕЙШЕМ
ПРОИЗВОДСТВЕ



НЕМОНОПОЛЬНОЕ ПРОИЗВОДСТВО,
ЧТО НЕ ПОЗВОЛЯЕТ ВЛИЯТЬ
НА РЫНОЧНУЮ ЦЕНУ ПРОДУКЦИИ



НАЛИЧИЕ ИСТОЧНИКА ДОБАВОЧНОГО
ДОХОДА — ДИФФЕРЕНЦИАЛЬНОЙ РЕНТЫ,
ЧТО ТРЕБУЕТ ОСОБЫХ ФОРМ ЕГО ИЗЪЯТИЯ

ПРОИЗВОДСТВО

ТЕХНОЛОГИЯ

ТЕХНИКА

ОРГАНИЗАЦИЯ

МЕСТО ОРГАНИЗАЦИИ СЕЛЬСКОХОЗЯЙСТВЕННОГО ПРОИЗВОДСТВА В СИСТЕМЕ ДРУГИХ ЭКОНОМИЧЕСКИХ НАУК

ЭКОНОМИЧЕСКАЯ ТЕОРИЯ

ИЗУЧАЕТ ОБЩИЕ ЗАКОНЫ РАЗВИТИЯ
ЭКОНОМИКИ

АГРАРНАЯ ЭКОНОМИКА

ИЗУЧАЕТ МЕХАНИЗМ ДЕЙСТВИЯ ЭКОНОМИЧЕСКИХ ЗАКОНОВ В СЕЛЬСКОМ ХОЗЯЙСТВЕ

ОРГАНИЗАЦИЯ СЕЛЬСКОХОЗЯЙСТВЕННОГО ПРОИЗВОДСТВА

ИЗУЧАЕТ ЭКОНОМИЧЕСКИЕ ПРОЦЕССЫ, ЗАКОНОМЕРНОСТИ, ДЕЙСТВИЕ ЭКОНОМИЧЕСКИХ ЗАКОНОВ НА СЕЛЬСКОХОЗЯЙСТВЕННЫХ ПРЕДПРИЯТИЯХ

ПРОЦЕСС ОРГАНИЗАЦИИ ПРОИЗВОДСТВА

ОПРЕДЕЛЕНИЕ ЦЕЛИ И ЗАДАЧ

ЗАКЛЮЧЕНИЕ ДОГОВОРОВ,
РАЗРАБОТКА ПРОИЗВОДСТВЕННОГО ЗАДАНИЯ

ВЫБОР ФОРМ РАЗДЕЛЕНИЯ И КООПЕРАЦИИ ТРУДА

ФОРМИРОВАНИЕ ТРУДОВЫХ КОЛЛЕКТИВОВ

ОПРЕДЕЛЕНИЕ ФОРМ И МЕТОДОВ РУКОВОДСТВА

РАЗРАБОТКА ТЕХНОЛОГИИ
ПРОИЗВОДСТВА ПРОДУКЦИИ

ОСНАЩЕНИЕ РАБОТНИКОВ
СРЕДСТВАМИ ПРОИЗВОДСТВА

ОБОСНОВАНИЕ ПРИЕМОВ И МЕТОДОВ ТРУДА,
РАЦИОНАЛЬНАЯ ОРГАНИЗАЦИЯ РАБОЧИХ МЕСТ

ВЫБОР ЭФФЕКТИВНОЙ СИСТЕМЫ МАТЕРИАЛЬНОГО
СТИМУЛИРОВАНИЯ РАБОТНИКОВ

УСТАНОВЛЕНИЕ СИСТЕМЫ КОНТРОЛЯ ЗА
ВЫПОЛНЕНИЕМ ЗАДАНИЯ, УСЛОВИЙ ДОГОВОРОВ

ЗАДАЧИ НАУКИ
«Организация сельскохозяйственного производства»

ВЫРАБОТКА НАУЧНЫХ ПОЛОЖЕНИЙ И ПРАКТИЧЕСКИХ РЕКОМЕНДАЦИЙ ПО РАЦИОНАЛЬНОМУ ПОСТРОЕНИЮ СЕЛЬСКОХОЗЯЙСТВЕННЫХ ПРЕДПРИЯТИЙ

НАУЧНОЕ ОБОСНОВАНИЕ НАПРАВЛЕНИЙ И ПРАКТИЧЕСКИХ МЕРОПРИЯТИЙ ПО ЭФФЕКТИВНОЙ ОРГАНИЗАЦИИ ПРОИЗВОДСТВА НА ПРЕДПРИЯТИЯХ

Разработка моделей сельскохозяйственных предприятий, крестьянских (фермерских) хозяйств, эффективных в условиях рыночной экономики

Обоснование направлений эффективного использования земли, трудовых, материально-технических и финансовых ресурсов предприятия

Разработка научно обоснованных систем ведения хозяйства в различных природно-экономических зонах

Разработка системы прогнозирования и планирования производства, контроля за выполнением планов

Обоснование форм специализации предприятий, концентрации производства, межхозяйственной кооперации и агропромышленной интеграции

Совершенствование организации производственных процессов, форм организации труда и материального стимулирования работников

Обоснование рациональных форм материально-технического обеспечения, производственного обслуживания и маркетинга предприятий

Совершенствование принципов и форм организации хозяйственного расчета и внутрихозяйственных отношений на предприятиях

МЕТОД НАУКИ —

способ изучения предмета исследования, способ решения поставленной задачи

ДЕДУКЦИЯ —

метод исследования, при котором из общих законов, положений и правил выводят менее общие: от общего к частному

ИНДУКЦИЯ —

метод исследования, при котором из знания отдельных однородных фактов выводят общее правило: от частного к общему

ОСНОВНЫЕ МЕТОДЫ НАУЧНОГО ПОЗНАНИЯ

АНАЛИЗ —

метод исследования, состоящий в расчленении целого на составные элементы с целью детального изучения каждого из них

СИНТЕЗ —

метод исследования, состоящий в соединении отдельных элементов в единое целое с целью изучения взаимосвязей между ними

МЕТОДЫ ЭКОНОМИ

МОНО- ГРАФИЧЕСКИЙ

- ☑ ПОСТАНОВКА ЦЕЛИ;
- ☑ ВЫБОР ОБЪЕКТА ИССЛЕДОВАНИЯ;
- ☑ СБОР И АНАЛИЗ МАТЕРИАЛОВ;
- ☑ ИЗУЧЕНИЕ ПРОЦЕССА ОРГАНИЗАЦИИ ПРОИЗВОДСТВА, ПРОГРЕССИВНЫХ ПРИЕМОМ И МЕТОДОВ;
- ☑ НАУЧНОЕ ОБОБЩЕНИЕ;
- ☑ ВЫРАБОТКА РЕКОМЕНДАЦИЙ ДЛЯ ШИРОКОГО ИСПОЛЬЗОВАНИЯ ПРОГРЕССИВНОГО ОПЫТА

АБСТРАКТНО- ЛОГИЧЕСКИЙ

- ☑ ОПРЕДЕЛЕНИЕ ЦЕЛИ И ЗАДАЧ;
- ☑ НАБЛЮДЕНИЕ ПРОЦЕССА (ЯВЛЕНИЯ);
- ☑ НАУЧНАЯ АБСТРАКЦИЯ С ИСПОЛЬЗОВАНИЕМ АНАЛИЗА, СИНТЕЗА, ИНДУКЦИИ, ДЕДУКЦИИ;
- ☑ ТЕОРЕТИЧЕСКОЕ ОБОБЩЕНИЕ;
- ☑ ИСПОЛЬЗОВАНИЕ ВЫВОДОВ В ПРАКТИКЕ ОРГАНИЗАЦИИ ПРОИЗВОДСТВА

ЭКОНОМИКО- СТАТИСТИ- ЧЕСКИЙ

- ☑ ПОСТАНОВКА ЦЕЛИ;
- ☑ ВЫБОР ОБЪЕКТОВ ИССЛЕДОВАНИЯ;
- ☑ МАССОВОЕ НАБЛЮДЕНИЕ;
- ☑ ГРУППИРОВКА ДАННЫХ;
- ☑ ВЫЯВЛЕНИЕ ВЗАИМОСВЯЗИ ПОКАЗАТЕЛЕЙ С ИСПОЛЬЗОВАНИЕМ РЯДОВ ДИНАМИКИ, РАСЧЕТОМ БАЛАНСОВ, ИНДЕКСОВ, КОРРЕЛЯЦИОННО-РЕГРЕССИОННОГО АНАЛИЗА;
- ☑ ТЕОРЕТИЧЕСКОЕ ОБОБЩЕНИЕ;
- ☑ ИСПОЛЬЗОВАНИЕ ВЫВОДОВ ПРИ ВЫРАБОТКЕ ПРАКТИЧЕСКИХ РЕШЕНИЙ

ЧЕСКИХ ИССЛЕДОВАНИЙ

- ☑ ОПРЕДЕЛЕНИЕ ЦЕЛИ;
- ☑ РАЗРАБОТКА МЕТОДИКИ И ПОСТАНОВКА ПРОИЗВОДСТВЕННОГО ЭКСПЕРИМЕНТА;
- ☑ ОБРАБОТКА ПОЛУЧЕННЫХ МАТЕРИАЛОВ;
- ☑ ОЦЕНКА ДОСТОВЕРНОСТИ РЕЗУЛЬТАТОВ;
- ☑ НАУЧНОЕ ОБОБЩЕНИЕ;
- ☑ ВЫРАБОТКА РЕКОМЕНДАЦИЙ ПО ВНЕДРЕНИЮ РЕЗУЛЬТАТОВ ИССЛЕДОВАНИЯ В ПРОИЗВОДСТВО

ЭКСПЕРИМЕНТАЛЬНЫЙ

- ☑ ОПРЕДЕЛЕНИЕ ЦЕЛИ И ЗАДАЧ;
- ☑ ОРГАНИЗАЦИОННО-ЭКОНОМИЧЕСКИЙ АНАЛИЗ СОСТОЯНИЯ ПРОИЗВОДСТВА;
- ☑ ПРОЕКТИРОВАНИЕ ВАРИАНТОВ ИСПОЛЬЗОВАНИЯ РЕСУРСОВ ПРЕДПРИЯТИЯ;
- ☑ ТЕХНИКО-ЭКОНОМИЧЕСКАЯ И ОРГАНИЗАЦИОННАЯ ОЦЕНКА ПРОЕКТА;
- ☑ ВЫБОР НАИБОЛЕЕ ЭФФЕКТИВНОГО ВАРИАНТА РЕШЕНИЯ ПОСТАВЛЕННЫХ ЗАДАЧ;
- ☑ ОБОСНОВАНИЕ МЕРОПРИЯТИЙ ПО ОСВОЕНИЮ ПРОЕКТА

РАСЧЕТНО-КОНСТРУКТИВНЫЙ

- ☑ ПОСТАНОВКА ЗАДАЧИ;
- ☑ ВЫБОР КРИТЕРИЯ ОПТИМАЛЬНОСТИ;
- ☑ ОПРЕДЕЛЕНИЕ СИСТЕМЫ ПЕРЕМЕННЫХ И ОГРАНИЧЕНИЙ;
- ☑ ПОДГОТОВКА ИСХОДНОЙ ИНФОРМАЦИИ;
- ☑ РЕШЕНИЕ ЭКОНОМИКО-МАТЕМАТИЧЕСКОЙ ЗАДАЧИ;
- ☑ ОЦЕНКА РЕЗУЛЬТАТА И ЕГО ДОСТОВЕРНОСТИ;
- ☑ РЕКОМЕНДАЦИЯ ПРОИЗВОДСТВУ ОПТИМАЛЬНОГО РЕШЕНИЯ

МАТЕМАТИЧЕСКОЕ МОДЕЛИРОВАНИЕ

ЗАКОНОМЕРНОСТЬ —

ПОВТОРЯЮЩАЯСЯ СУЩЕСТВЕННАЯ СВЯЗЬ ЯВЛЕНИЙ ОБЩЕСТВЕННОЙ ЖИЗНИ ИЛИ ХОЗЯЙСТВЕННЫХ ПРОЦЕССОВ

ЗАКОНОМЕРНОСТИ СЕЛЬСКОХОЗЯЙСТВЕННОГО ПРОИЗВОДСТВА

ЕСТЕСТВЕННО- БИОЛОГИЧЕСКИЕ

Зависимость сельскохозяйственного производства от почвенно-климатических и биологических факторов, физиологических потребностей растений и животных, зоны расположения предприятия и др.

ТЕХНИЧЕСКИЕ И ТЕХНОЛОГИЧЕСКИЕ

Достаточная техническая оснащенность, комплексная механизация и автоматизация производственных процессов, применение интенсивных технологий способствуют росту эффективности производства и др.

ОРГАНИЗАЦИОННЫЕ

Рациональная организационная структура, структура управления, организация взаимодействия подразделений на договорных условиях, оптимальное соотношение факторов производства способствуют росту его эффективности и др.

ЭКОНОМИЧЕСКИЕ И СОЦИАЛЬНЫЕ

Соответствие характера производственных отношений и уровня развития производительных сил; уровня организации производства и социальных факторов; уровня организации производства и его эффективности и др.

ЭКОЛОГИЧЕСКИЕ

Сельскохозяйственное производство оказывает влияние на окружающую среду; экологическая обстановка отражается на качестве сельскохозяйственной продукции

РЫНОЧНЫХ ОТНОШЕНИЙ

Хозяйственные связи сельских товаропроизводителей и торговли, денежные доходы предприятий и населения, механизм оптовых и розничных цен определяют сбалансированность спроса и предложения и др.

**ПРИНЦИПЫ ОРГАНИЗАЦИИ
СЕЛЬСКОХОЗЯЙСТВЕННОГО ПРОИЗВОДСТВА**

ОБЕСПЕЧЕНИЕ
ЭКОНОМИЧЕСКОЙ
ЭФФЕКТИВНОСТИ
ПРОИЗВОДСТВА

МАТЕРИАЛЬНАЯ
ЗАИНТЕРЕСОВАННОСТЬ
И ОТВЕТСТВЕННОСТЬ
РАБОТНИКОВ

ДЕЦЕНТРАЛИЗАЦИЯ
УПРАВЛЕНИЯ

КОМПЛЕКСНОСТЬ
И ИНТЕГРАЦИЯ

УЧЕТ И СОБЛЮДЕНИЕ
ПРАВА
СОБСТВЕННОСТИ

СБАЛАНСИРОВАННОСТЬ
ФАКТОРОВ
ПРОИЗВОДСТВА

ПЛАНОВОСТЬ
ОРГАНИЗАЦИИ
ПРОИЗВОДСТВА

ОГРАНИЧЕНИЕ
РАЗНООБРАЗИЯ

ДИНАМИЧНОСТЬ

**УСЛОВИЯ РЕАЛИЗАЦИИ ПРИНЦИПОВ
ОРГАНИЗАЦИИ СЕЛЬСКОХОЗЯЙСТВЕННОГО
ПРОИЗВОДСТВА**

ВНЕШНИЕ

Экономическое регулирование агропромышленного комплекса

Государственная поддержка сельских товаропроизводителей

Обеспечение сбалансированного, эквивалентного межотраслевого обмена

Содействие сохранению крупного производства; сочетание крупного производства со средним и мелким

Формирование и развитие системы материально-технического обеспечения и производственного обслуживания сельскохозяйственных предприятий

Регулирование земельных отношений

Развитие аграрной науки

Подготовка кадров

ВНУТРЕННИЕ

Перспективная форма хозяйствования

Эффективная производственная структура

Рациональный размер предприятия

Эффективная система ведения хозяйства

Применение прогрессивных технологий производства, продукции, форм организации и материального стимулирования труда

Возрождение принципов организации внутрихозяйственного расчета с одновременным развитием предпринимательства, коммерческих начал и конкуренции

Поиск новых подходов к организации производства, освоение достижений науки и техники

РАЗДЕЛ ВТОРОЙ

ОРГАНИЗАЦИОННО-
ЭКОНОМИЧЕСКИЕ
ОСНОВЫ
СЕЛЬСКОХОЗЯЙ-
СТВЕННЫХ
ПРЕДПРИЯТИЙ

ФОРМЫ СОБСТВЕННОСТИ

ГОСУДАРСТВЕННАЯ —

имущество, принадлежащее на праве собственности Российской Федерации (федеральная собственность) и ее субъектам (республикам, краям, областям, городам федерального значения, автономным областям и автономным округам)

МУНИЦИПАЛЬНАЯ —

имущество, принадлежащее на праве собственности городским и сельским поселениям, а также другим административным образованиям

ОБЩЕСТВЕННЫХ ОРГАНИЗАЦИЙ (ОБЪЕДИНЕНИЙ) —

имущество, принадлежащее на праве собственности политическим, религиозным и другим общественным организациям (объединениям)

ЧАСТНАЯ:

личная собственность граждан, не используемая в предпринимательских целях; собственность индивидуальных предпринимателей; общая собственность двух или нескольких лиц (совместная или долевая)

СМЕШАННАЯ:

смешанная российская собственность без иностранного участия; смешанная собственность с совместным российским и иностранным участием

ХОЗЯЙСТВО —

деятельность людей по производству и реализации продукции, распределению и использованию дохода посредством технологических, организационных, экономических, правовых и психологических отношений

ХОЗЯЙСТВУЮЩИЙ СУБЪЕКТ —

организационно обособленная, самостоятельная хозяйственная единица

ПРЕДПРИЯТИЕ —

хозяйствующий субъект, обладающий производственным потенциалом, созданный для производства продукции (оказания услуг) с целью удовлетворения общественных потребностей (рыночного спроса) на основе сочетания личных, коллективных и общественных интересов

ОРГАНИЗАЦИОННАЯ ФОРМА ПРОИЗВОДСТВА —

определенный целесообразный способ организационно-технологического упорядочения работников, земельной площади, средств и предметов труда, задействованных **в производственной сфере**

ОРГАНИЗАЦИОННАЯ ФОРМА ПРЕДПРИЯТИЯ —

определенный целесообразный способ упорядочения работников, земельной площади, средств и предметов труда, задействованных **во всех сферах хозяйственной деятельности** предприятия

ОРГАНИЗАЦИОННЫЕ ФОРМЫ СЕЛЬСКОХОЗЯЙСТВЕННОГО ПРОИЗВОДСТВА

ПО РАЗМЕРУ:

- КРУПНОЕ;
- СРЕДНЕЕ;
- ОТНОСИТЕЛЬНО МЕЛКОЕ

ПО УРОВНЮ РАЗДЕЛЕНИЯ ТРУДА:

- СПЕЦИАЛИЗИРОВАННОЕ;
- ДИВЕРСИФИЦИРОВАННОЕ

ПО УРОВНЮ ОБОБЩЕНИЯ ТРУДА:

- ИНДИВИДУАЛЬНОЕ;
- СЕМЕЙНОЕ;
- МЕЛКОГРУППОВОЕ;
- КРУПНОКОЛЛЕКТИВНОЕ

ПО УРОВНЮ ТЕХНИЧЕСКОЙ ОСНАЩЕННОСТИ:

- РУЧНОГО ТРУДА;
- ЧАСТИЧНО МЕХАНИЗИРОВАННОЕ;
- КОМПЛЕКСНО МЕХАНИЗИРОВАННОЕ;
- АВТОМАТИЗИРОВАННОЕ

ПО ГОРИЗОНТАЛЬНОЙ КООПЕРАЦИИ:

- ЦЕНТРАЛИЗОВАННОЕ;
- ДЕЦЕНТРАЛИЗОВАННОЕ

ПО ПРИМЕНЯЕМОЙ ТЕХНОЛОГИИ:

- ТРАДИЦИОННОЕ;
- ЧАСТИЧНО УСОВЕРШЕНСТВОВАННОЕ;
- НАУЧНО ОБОСНОВАННОЕ

ОРГАНИЗАЦИОННЫЕ ФОРМЫ СЕЛЬСКОХОЗЯЙСТВЕННЫХ ПРЕДПРИЯТИЙ

ПО ОТНОШЕНИЮ К РЫНКУ:

- ТОВАРНЫЕ;
- НАТУРАЛЬНЫЕ (ПОТРЕБИТЕЛЬСКИЕ)

ПО ПРАВОВОМУ СТАТУСУ:

- С ПРАВАМИ ЮРИДИЧЕСКОГО ЛИЦА;
- БЕЗ ПРАВ ЮРИДИЧЕСКОГО ЛИЦА

ПО ЦЕЛИ ДЕЯТЕЛЬНОСТИ:

- КОММЕРЧЕСКИЕ;
- НЕКОММЕРЧЕСКИЕ

ПО РАЗМЕРАМ:

- КРУПНОЕ;
- СРЕДНЕЕ;
- МАЛОЕ

ПО СООТНОШЕНИЮ СОБСТВЕННИКОВ И НАЕМНОГО ПЕРСОНАЛА:

- РАБОТНИКИ ЯВЛЯЮТСЯ СОБСТВЕННИКАМИ ИМУЩЕСТВА ПРЕДПРИЯТИЯ;
- РАБОТНИКИ НЕ ЯВЛЯЮТСЯ СОБСТВЕННИКАМИ ИМУЩЕСТВА ПРЕДПРИЯТИЯ;
- ЧАСТЬ РАБОТНИКОВ ЯВЛЯЕТСЯ СОБСТВЕННИКАМИ ИМУЩЕСТВА ПРЕДПРИЯТИЯ

ПО СФЕРЕ ДЕЯТЕЛЬНОСТИ:

- АГРАРНЫЕ;
- АГРАРНО-ПРОМЫШЛЕННЫЕ
(ИМЕЮЩИЕ СОБСТВЕННУЮ ПЕРЕРАБОТКУ)

ПО ОСНОВНЫМ ВИДАМ ДЕЯТЕЛЬНОСТИ:

- ПРОИЗВОДСТВЕННЫЕ;
- ЗАКУПочно-ПРОИЗВОДСТВЕННЫЕ;
- ПРОИЗВОДСТВЕННО-ТОРГОВЫЕ;
- ЗАКУПочно-ПРОИЗВОДСТВЕННО-ТОРГОВЫЕ

ЮРИДИЧЕСКОЕ ЛИЦО —

организация, имеющая в собственности, хозяйственном ведении или оперативном управлении обособленное имущество и отвечающая по своим обязательствам этим имуществом

КОММЕРЧЕСКАЯ ОРГАНИЗАЦИЯ —

организация, основной целью деятельности которой является извлечение прибыли

НЕКОММЕРЧЕСКАЯ ОРГАНИЗАЦИЯ —

организация, основной целью деятельности которой не является извлечение прибыли и не распределяющая полученную прибыль между участниками

ПРИВАТИЗАЦИЯ ПРЕДПРИЯТИЯ —

изменение формы собственности государственного или муниципального предприятия путем его продажи (передачи) в частную собственность

РЕОРГАНИЗАЦИЯ ПРЕДПРИЯТИЯ —

изменение правового положения предприятия путем преобразования в иную организационно-правовую форму, слияния, присоединения, выделения или разделения

ЛИКВИДАЦИЯ ПРЕДПРИЯТИЯ —

прекращение деятельности предприятия без правопреемства

ОРГАНИЗАЦИОННО-ПРАВОВЫЕ ФОРМЫ ПРЕДПРИЯТИЙ АПК



**СТРУКТУРА СЕЛЬСКОХОЗЯЙСТВЕННЫХ ПРЕДПРИЯТИЙ
РОССИЙСКОЙ ФЕДЕРАЦИИ
ПО ОРГАНИЗАЦИОННО-ПРАВОВЫМ ФОРМАМ
НА 01.01.2003 г.**

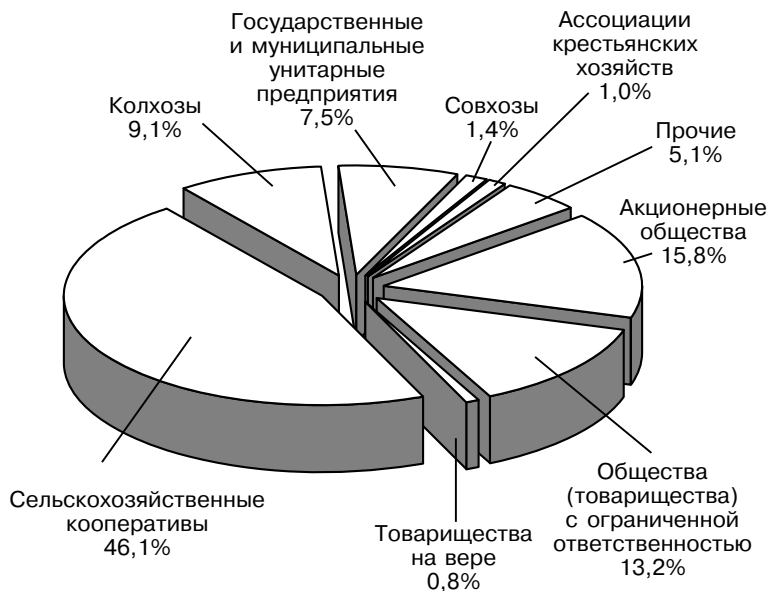

ПРИНЦИПЫ ДЕЯТЕЛЬНОСТИ ПРЕДПРИЯТИЙ

САМОСТОЯТЕЛЬНОСТЬ

ДОПУСТИМЫЙ УРОВЕНЬ
РИСКА

ИНИЦИАТИВНОСТЬ

ОБЕСПЕЧЕНИЕ
ЛИКВИДНОСТИ

СВОБОДНАЯ КОНКУРЕНЦИЯ

СОБЛЮДЕНИЕ СОЦИАЛЬНЫХ
ТРЕБОВАНИЙ

МАКРОСРЕДА

МИКРОСРЕДА



ПРИНЦИПЫ РАЦИОНАЛЬНОГО ПОСТРОЕНИЯ ПРЕДПРИЯТИЯ

**СООТВЕТСТВИЕ
ЦЕЛЕЙ СОЗДАНИЯ
И ДЕЯТЕЛЬНОСТИ
ПРЕДПРИЯТИЯ
УСЛОВИЯМ
ХОЗЯЙСТВОВАНИЯ**

**ВЫБОР НАИБОЛЕЕ
ПРИЕМЛЕМОЙ
ОРГАНИЗАЦИОННО-
ПРАВОВОЙ ФОРМЫ
ПРЕДПРИЯТИЯ**

**ОПТИМАЛЬНЫЙ РАЗМЕР
ПРЕДПРИЯТИЯ
И РАЦИОНАЛЬНОЕ
СОЧЕТАНИЕ ВИДОВ
ДЕЯТЕЛЬНОСТИ
(ОТРАСЛЕЙ)**

**ОБЕСПЕЧЕНИЕ КОЛИЧЕ-
СТВЕННОЙ И КАЧЕСТВЕН-
НОЙ ПРОПОРЦИОНАЛЬНО-
СТИ МЕЖДУ ЭЛЕМЕНТАМИ
ПРОИЗВОДСТВЕННОГО
ПОТЕНЦИАЛА И ВНУТРИ НИХ**

**РАЦИОНАЛЬНАЯ
СТРУКТУРА
ПРЕДПРИЯТИЯ**

**ГИБКОСТЬ
И ДИНАМИЧНОСТЬ
СТРУКТУРЫ УПРАВЛЕНИЯ
ПРЕДПРИЯТИЕМ**

**РАЦИОНАЛЬНОЕ СОЧЕТАНИЕ ФОРМ ОРГАНИЗАЦИИ
ПРОИЗВОДСТВА И ТРУДА, СИСТЕМ
МАТЕРИАЛЬНОГО СТИМУЛИРОВАНИЯ
РАБОТНИКОВ**

СТРУКТУРА ПРЕДПРИЯТИЯ —

состав и соотношение производственно-хозяйственных подразделений, служб по управлению предприятием и социальному обслуживанию работников

**ПРОИЗВОДСТВЕННАЯ
СТРУКТУРА ПРЕДПРИЯТИЯ —**

состав и соотношение производственно-хозяйственных подразделений и управленческих служб

**ОБОСНОВАНИЕ
ПРОИЗВОДСТВЕННОЙ СТРУКТУРЫ
ПРЕДПРИЯТИЯ**



УСТАНОВЛИВАЮТСЯ СОСТАВ И РАЗМЕРЫ
ПОДРАЗДЕЛЕНИЙ



РАССЧИТЫВАЮТСЯ ПЛОЩАДИ ПРОИЗВОДСТВЕННЫХ
ПОМЕЩЕНИЙ (ТЕРРИТОРИЙ)



ОПРЕДЕЛЯЕТСЯ ПРОСТРАНСТВЕННОЕ РАСПОЛОЖЕНИЕ
ПРОИЗВОДСТВЕННЫХ ПОМЕЩЕНИЙ (ТЕРРИТОРИЙ)



ПЛАНИРУЮТСЯ ТРАНСПОРТНЫЕ СВЯЗИ ВНУТРИ
ПРЕДПРИЯТИЯ В УВЯЗКЕ С СЕТЬЮ ДОРОГ
ОБЩЕГО ПОЛЬЗОВАНИЯ

**СТРУКТУРНЫЕ ПРОИЗВОДСТВЕННО-
ХОЗЯЙСТВЕННЫЕ ЕДИНИЦЫ
СЕЛЬСКОХОЗЯЙСТВЕННЫХ ПРЕДПРИЯТИЙ**

**СЕЛЬСКО-
ХОЗЯЙСТВЕННЫЕ**

**ОСНОВНЫЕ
ПОДРАЗДЕЛЕНИЯ**

В них сосредоточен
основной объем
товарного производ-
ства сельскохозяй-
ственной продукции

**ДОПОЛНИТЕЛЬНЫЕ
ПОДРАЗДЕЛЕНИЯ**

Предназначены для
создания благоприят-
ных условий функ-
ционирования
основных отраслей
или для удовлетво-
рения внутрихозяй-
ственных
потребностей

**НЕСЕЛЬСКО-
ХОЗЯЙСТВЕННЫЕ**

**ВСПОМОГАТЕЛЬНЫЕ
ПРОИЗВОДСТВА**

(ремонтные мастерские,
котельные, автотранс-
порт и др.)

**ПОДСОБНЫЕ
ПРОМЫШЛЕННЫЕ
ПРОИЗВОДСТВА**

(мельницы, хлебопе-
карни, мясоперераба-
тывающие цехи и др.)

**ЗАКУПочно-
ТОРГОВЫЕ
ПОДРАЗДЕЛЕНИЯ**

(магазины, торговые
павильоны и др.)

**ОСНОВНЫЕ НАПРАВЛЕНИЯ
СОВЕРШЕНСТВОВАНИЯ ПРОИЗВОДСТВЕННОЙ
СТРУКТУРЫ ПРЕДПРИЯТИЯ**



**СПЕЦИАЛИЗАЦИЯ
И ОПТИМИЗАЦИЯ РАЗМЕРОВ
ПРЕДПРИЯТИЯ И ЕГО
ПОДРАЗДЕЛЕНИЙ**

**ОБЕСПЕЧЕНИЕ ПРОПОРЦИОНАЛЬНОСТИ
ПРОИЗВОДСТВЕННЫХ МОЩНОСТЕЙ
ВЗАИМОСВЯЗАННЫХ
ХОЗЯЙСТВЕННЫХ ЕДИНИЦ**

**РАЦИОНАЛЬНОЕ
ПОСТРОЕНИЕ
ПОДРАЗДЕЛЕНИЙ**

**РАЗВИТИЕ КООПЕРАЦИИ ПРЕДПРИЯТИЙ
И ПЕРЕДАЧА ОТДЕЛЬНЫХ ВИДОВ
ДЕЯТЕЛЬНОСТИ ПОТРЕБИТЕЛЬСКИМ
КООПЕРАТИВАМ**

СЕЛЬСКОХОЗЯЙСТВЕННАЯ КООПЕРАЦИЯ —

система различных сельскохозяйственных кооперативов и их союзов (ассоциаций), созданных сельскохозяйственными товаропроизводителями в целях удовлетворения своих экономических и иных потребностей

СЕЛЬСКОХОЗЯЙСТВЕННЫЙ КООПЕРАТИВ —

организация, созданная сельскохозяйственными товаропроизводителями на основе добровольного членства для совместной производственной или иной хозяйственной деятельности, основанной на объединении их имущественных паевых взносов в целях удовлетворения материальных и иных потребностей членов кооператива

ОСНОВНОЙ ЧЛЕН КООПЕРАТИВА —

физическое и (или) юридическое лицо, внесшее паевой взнос в установленном уставом кооператива размере и порядке и принятое в кооператив с правом голоса

АССОЦИИРОВАННЫЙ ЧЛЕН КООПЕРАТИВА —

физическое и (или) юридическое лицо, внесшее паевой взнос, по которому он получает дивиденды, но не имеет права голоса, за исключением случаев:

- внесения в устав кооператива изменений, связанных с условиями ассоциированного членства в кооперативе;
- если он является работником кооператива.

ЧЛЕНСТВО В КООПЕРАТИВЕ

ОСНОВНОЙ ЧЛЕН КООПЕРАТИВА

Физическое
лицо

Юридическое
лицо

Вносит паевой взнос,
имеет право голоса, при-
нимает личное участие
в производственной или
хозяйственной деятельности
кооператива

ПОЛУЧАЕТ
КООПЕРАТИВНЫЕ
ВЫПЛАТЫ

АССОЦИИРОВАННЫЙ ЧЛЕН КООПЕРАТИВА

Физическое
лицо

Юридическое
лицо

Вносит паевой взнос,
не имеет права голоса,
не принимает личного
участия в производственной
или хозяйственной деятель-
ности кооператива

ПОЛУЧАЕТ
ДИВИДЕНДЫ

ОСНОВНЫЕ ЧЛЕНЫ КООПЕРАТИВА

ПРОИЗВОДСТВЕННОГО

Граждане Российской Федерации, достигшие возраста 16 лет, признающие устав кооператива и принимающие личное трудовое участие в его деятельности

НЕПРОИЗВОДСТВЕННОГО

Граждане Российской Федерации и иностранные граждане или юридические лица, признающие устав кооператива и участвующие в его хозяйственной деятельности

СЛУЧАИ ПЕРЕОФОРМЛЕНИЯ ОСНОВНОГО ЧЛЕНСТВА В АССОЦИИРОВАННОЕ:

- ☑ ВЫХОД НА ПЕНСИЮ ПО ВОЗРАСТУ ИЛИ ПО СОСТОЯНИЮ ЗДОРОВЬЯ;
- ☑ ПЕРЕХОД НА ВЫБОРНУЮ ДОЛЖНОСТЬ ВНЕ КООПЕРАТИВА;
- ☑ СРОЧНАЯ СЛУЖБА В РЯДАХ ВООРУЖЕННЫХ СИЛ РОССИЙСКОЙ ФЕДЕРАЦИИ;
- ☑ ДРУГИЕ СЛУЧАИ, ПРЕДУСМОТРЕННЫЕ УСТАВОМ КООПЕРАТИВА.

В ЧЛЕНСКОЙ КНИЖКЕ УКАЗЫВАЮТСЯ:

- ☑ ВИД ЧЛЕНСТВА (ОСНОВНОЕ ИЛИ АССОЦИИРОВАННОЕ);
- ☑ РАЗМЕР ОБЯЗАТЕЛЬНОГО ПАЯ И СРОКИ ЕГО ВНЕСЕНИЯ;
- ☑ РАЗМЕРЫ И КОЛИЧЕСТВО ДОПОЛНИТЕЛЬНЫХ ПАЕВ;
- ☑ ФОРМА ПАЕВОГО ВЗНОСА (ДЕНЕЖНАЯ, ЗЕМЕЛЬНАЯ, ИМУЩЕСТВЕННАЯ);
- ☑ РАЗМЕР КООПЕРАТИВНЫХ ВЫПЛАТ, ЗАЧИСЛЕННЫХ В ПАЕВОЙ ВЗНОС, И ДАТЫ ИХ ЗАЧИСЛЕНИЙ;
- ☑ РАЗМЕР И ДАТЫ ВЫПЛАТ СТОИМОСТИ ПАЕВЫХ ВЗНОСОВ;
- ☑ РАЗМЕР И ДАТЫ ВЫПЛАТ ДИВИДЕНДОВ.

ПРЕКРАЩЕНИЕ ЧЛЕНСТВА В КООПЕРАТИВЕ

ВЫХОД ИЗ КООПЕРАТИВА

СМЕРТЬ ЧЛЕНА КООПЕРАТИВА

ИСКЛЮЧЕНИЕ ИЗ КООПЕРАТИВА

ВЫПЛАТА СТОИМОСТИ ПАЕВОГО ВЗНОСА
ЧЛЕНУ КООПЕРАТИВА В ПОЛНОМ РАЗМЕРЕ

ПЕРЕДАЧА ПАЕВЫХ ВЗНОСОВ ДРУГИМ
ЧЛЕНАМ КООПЕРАТИВА

ЛИКВИДАЦИЯ КРЕСТЬЯНСКОГО (ФЕРМЕРСКОГО)
ХОЗЯЙСТВА ИЛИ ЮРИДИЧЕСКОГО ЛИЦА,
ЯВЛЯЮЩЕГОСЯ ЧЛЕНОМ КООПЕРАТИВА

СЛУЧАИ ИСКЛЮЧЕНИЯ ИЗ КООПЕРАТИВА:

- ЧЛЕН КООПЕРАТИВА НЕ ВЫПОЛНЯЕТ ОБЯЗАННОСТЕЙ, ПРЕДУСМОТРЕННЫХ УСТАВОМ КООПЕРАТИВА;
- НЕ ПРЕДСТАВЛЯЕТ ИЛИ ПРЕДСТАВЛЯЕТ НЕДОСТОВЕРНЫЕ СВЕДЕНИЯ О СВОЕМ ИМУЩЕСТВЕННОМ СОСТОЯНИИ;
- ПРИЧИНИЛ УЩЕРБ КООПЕРАТИВУ НЕВЫПОЛНЕНИЕМ ОБЯЗАННОСТЕЙ, ЛИБО КООПЕРАТИВУ ПРЕДЪЯВЛЕНЫ ИСКОВЫЕ ТРЕБОВАНИЯ ПО ЕГО ВИНЕ;
- НЕ ИМЕЛ ПРАВА НА ВСТУПЛЕНИЕ В КООПЕРАТИВ ИЛИ УТРАТИЛ ПРАВО БЫТЬ ЧЛЕНОМ КООПЕРАТИВА В СООТВЕТСТВИИ С ЗАКОНОМ И УСТАВОМ;
- ЯВЛЯЕТСЯ ОДНОВРЕМЕННО УЧРЕДИТЕЛЕМ ИЛИ УЧАСТНИКОМ ОРГАНИЗАЦИИ, КОНКУРИРУЮЩЕЙ С КООПЕРАТИВОМ, ЛИБО КОНКУРИРУЮЩАЯ ОРГАНИЗАЦИЯ ЯВЛЯЕТСЯ УЧАСТНИКОМ ОРГАНИЗАЦИИ, УЧРЕЖДЕННОЙ ЧЛЕНОМ КООПЕРАТИВА;
- ПО ДРУГИМ ОСНОВАНИЯМ, ПРЕДУСМОТРЕННЫМ В УСТАВЕ КООПЕРАТИВА.

ВИДЫ КООПЕРАТИВОВ

СЕЛЬСКОХОЗЯЙСТВЕННЫЙ ПРОИЗВОДСТВЕННЫЙ КООПЕРАТИВ —

коммерческая организация, созданная гражданами для совместной деятельности по производству, переработке и сбыту сельскохозяйственной продукции, а также для выполнения иной, не запрещенной законом деятельности, основанной на личном трудовом участии членов кооператива

ОГРАНИЧЕНИЯ:

- ЧИСЛО ЧЛЕНОВ ПРОИЗВОДСТВЕННОГО КООПЕРАТИВА ДОЛЖНО БЫТЬ НЕ МЕНЕЕ ПЯТИ;
- НЕ МЕНЕЕ 50 ПРОЦЕНТОВ ОБЪЕМА РАБОТ В ПРОИЗВОДСТВЕННОМ КООПЕРАТИВЕ ДОЛЖНО ВЫПОЛНЯТЬСЯ ЕГО ЧЛЕНАМИ.

ВИДЫ СЕЛЬСКОХОЗЯЙСТВЕННЫХ ПРОИЗВОДСТВЕННЫХ КООПЕРАТИВОВ

**СЕЛЬСКОХО-
ЗЯЙСТВЕННАЯ
АРТЕЛЬ
(КОЛХОЗ)**

**РЫБОЛОВЕЦКАЯ
АРТЕЛЬ
(КОЛХОЗ)**

**КООПЕРА-
ТИВНОЕ
ХОЗЯЙСТВО
(КООПХОЗ)**

КООПХОЗ —

сельскохозяйственный производственный кооператив, созданный главами крестьянских (фермерских) хозяйств и (или) гражданами, ведущими личные подсобные хозяйства, для совместной деятельности по обработке земли, производству животноводческой продукции или иной деятельности, связанной с производством сельскохозяйственной продукции

СЕЛЬСКОХОЗЯЙСТВЕННЫЙ ПОТРЕБИТЕЛЬСКИЙ КООПЕРАТИВ —

некоммерческая организация, созданная гражданами и (или) юридическими лицами при условии их обязательного участия в хозяйственной деятельности кооператива

ОГРАНИЧЕНИЯ:

- В СОСТАВ ПОТРЕБИТЕЛЬСКОГО КООПЕРАТИВА ДОЛЖНО ВХОДИТЬ НЕ МЕНЕЕ ДВУХ ЮРИДИЧЕСКИХ ЛИЦ ИЛИ НЕ МЕНЕЕ ПЯТИ ГРАЖДАН;
- НЕ МЕНЕЕ 50 ПРОЦЕНТОВ ОБЪЕМА РАБОТ (УСЛУГ) В ПОТРЕБИТЕЛЬСКОМ КООПЕРАТИВЕ (ЗА ИСКЛЮЧЕНИЕМ СТРАХОВЫХ И КРЕДИТНЫХ) ДОЛЖНО ОСУЩЕСТВЛЯТЬСЯ ДЛЯ ЕГО ЧЛЕНОВ.

ВИДЫ СЕЛЬСКОХОЗЯЙСТВЕННЫХ ПОТРЕБИТЕЛЬСКИХ КООПЕРАТИВОВ

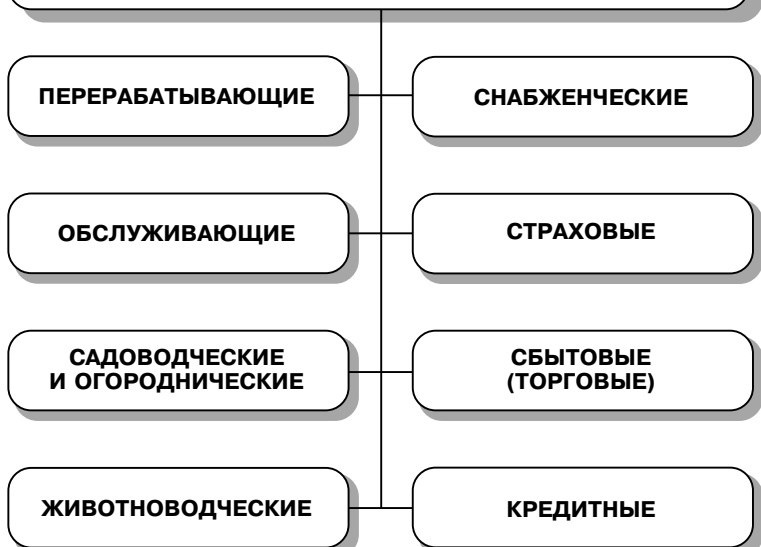

ПРИНЦИПЫ ДЕЯТЕЛЬНОСТИ КООПЕРАТИВА

ДОБРОВОЛЬНОСТЬ ЧЛЕНСТВА В КООПЕРАТИВЕ

**ВЗАИМОПОМОЩЬ И ОБЕСПЕЧЕНИЕ
ЭКОНОМИЧЕСКОЙ ВЫГОДЫ
ДЛЯ ЧЛЕНОВ КООПЕРАТИВА**

**РАСПРЕДЕЛЕНИЕ ПРИБЫЛИ И УБЫТКОВ
КООПЕРАТИВА МЕЖДУ ЕГО ЧЛЕНАМИ С УЧЕТОМ
ИХ ТРУДОВОГО УЧАСТИЯ И УЧАСТИЯ
В ХОЗЯЙСТВЕННОЙ ДЕЯТЕЛЬНОСТИ**

**ОГРАНИЧЕНИЕ УЧАСТИЯ В ХОЗЯЙСТВЕННОЙ
ДЕЯТЕЛЬНОСТИ КООПЕРАТИВА ЛИЦ,
НЕ ЯВЛЯЮЩИХСЯ ЕГО ЧЛЕНАМИ**

**УПРАВЛЕНИЕ ДЕЯТЕЛЬНОСТЬЮ КООПЕРАТИВА
НА ДЕМОКРАТИЧЕСКИХ НАЧАЛАХ
(КАЖДЫЙ ЧЛЕН КООПЕРАТИВА
ИМЕЕТ ОДИН ГОЛОС)**

**ДОСТУПНОСТЬ ИНФОРМАЦИИ
О ДЕЯТЕЛЬНОСТИ КООПЕРАТИВА
ДЛЯ ВСЕХ ЕГО ЧЛЕНОВ**

ОБРАЗОВАНИЕ КООПЕРАТИВА

ФУНКЦИИ ОРГАНИЗОВАННОГО КОМИТЕТА КООПЕРАТИВА

РАЗРАБОТКА БИЗНЕС-ПЛАНА
СОЗДАВАЕМОГО КООПЕРАТИВА

ПОДГОТОВКА ПРОЕКТА УСТАВА КООПЕРАТИВА

ПРИЕМ ЗАЯВЛЕНИЙ О ВСТУПЛЕНИИ
В ЧЛЕНЫ КООПЕРАТИВА

ПОДГОТОВКА И ПРОВЕДЕНИЕ ОБЩЕГО ОРГАНИЗАЦИОННОГО СОБРАНИЯ ЧЛЕНОВ КООПЕРАТИВА

ОБЩЕЕ ОРГАНИЗАЦИОННОЕ СОБРАНИЕ ЧЛЕНОВ КООПЕРАТИВА:

- ПРИНИМАЕТ РЕШЕНИЕ О ПРИЕМЕ В ЧЛЕНЫ КООПЕРАТИВА;
- УТВЕРЖДАЕТ УСТАВ КООПЕРАТИВА;
- ИЗБИРАЕТ ОРГАНЫ УПРАВЛЕНИЯ КООПЕРАТИВОМ.

УСТАВ КООПЕРАТИВА СОДЕРЖИТ:

- НАИМЕНОВАНИЕ КООПЕРАТИВА;
- МЕСТО НАХОЖДЕНИЯ;
- СРОК ДЕЯТЕЛЬНОСТИ КООПЕРАТИВА;
- ПРЕДМЕТ И ЦЕЛИ ДЕЯТЕЛЬНОСТИ;
- ПОРЯДОК И УСЛОВИЯ ВСТУПЛЕНИЯ В КООПЕРАТИВ, ОСНОВАНИЯ И ПОРЯДОК ПРЕКРАЩЕНИЯ ЧЛЕНСТВА;
- ПОРЯДОК ОПРЕДЕЛЕНИЯ РАЗМЕРА ПАЕВЫХ ВЗНОСОВ ЧЛЕНОВ КООПЕРАТИВА;
- СОСТАВ И ПОРЯДОК ВНЕСЕНИЯ ПАЕВЫХ ВЗНОСОВ, ОТВЕТСТВЕННОСТЬ ЗА НАРУШЕНИЕ ОБЯЗАТЕЛЬСТВ ПО ИХ ВНЕСЕНИЮ;
- РАЗМЕРЫ И УСЛОВИЯ ОБРАЗОВАНИЯ НЕДЕЛИМЫХ ФОНДОВ;
- УСЛОВИЯ ОБРАЗОВАНИЯ И ИСПОЛЬЗОВАНИЯ РЕЗЕРВНОГО ФОНДА;
- ПОРЯДОК РАСПРЕДЕЛЕНИЯ ПРИБЫЛИ И УБЫТКОВ КООПЕРАТИВА;
- РАЗМЕР И УСЛОВИЯ СУБСИДИАРНОЙ ОТВЕТСТВЕННОСТИ ЧЛЕНОВ КООПЕРАТИВА ПО ЕГО ДОЛГАМ;
- СОСТАВ И КОМПЕТЕНЦИЮ ОРГАНОВ УПРАВЛЕНИЯ КООПЕРАТИВОМ, ПОРЯДОК ПРИНЯТИЯ ИМИ РЕШЕНИЙ;
- ПРАВА И ОБЯЗАННОСТИ ОСНОВНЫХ И АССОЦИИРОВАННЫХ ЧЛЕНОВ КООПЕРАТИВА;
- ХАРАКТЕР И ПОРЯДОК ТРУДОВОГО УЧАСТИЯ В ДЕЯТЕЛЬНОСТИ КООПЕРАТИВА, ОТВЕТСТВЕННОСТЬ ЗА НАРУШЕНИЕ ОБЯЗАТЕЛЬСТВ ПО ЛИЧНОМУ ТРУДОВОМУ УЧАСТИЮ;
- ПОРЯДОК ОЦЕНКИ ЗЕМЕЛЬНЫХ УЧАСТКОВ, ЗЕМЕЛЬНОГО И ИНОГО ИМУЩЕСТВА, ВНОСИМОГО В СЧЕТ ПАЕВОГО ВЗНОСА;
- ПОРЯДОК ПУБЛИКАЦИИ СВЕДЕНИЙ О ГОСУДАРСТВЕННОЙ РЕГИСТРАЦИИ, ЛИКВИДАЦИИ И ДЕЯТЕЛЬНОСТИ КООПЕРАТИВА В РЕГИОНАЛЬНОМ ОРГАНЕ;
- ПОРЯДОК И УСЛОВИЯ РЕОРГАНИЗАЦИИ И ЛИКВИДАЦИИ КООПЕРАТИВА;
- СВЕДЕНИЯ О ЧЛЕНАХ КООПЕРАТИВА, УТВЕРДИВШИХ УСТАВ;
- ИНЫЕ СВЕДЕНИЯ, НЕ ПРОТИВОРЕЧАЩИЕ ФЕДЕРАЛЬНОМУ ЗАКОНУ.

ИМУЩЕСТВО КООПЕРАТИВА

ПАЕВОЙ ФОНД —

часть имущества кооператива, которая формируется из паевых взносов его членов

ПАЕВОЙ ВЗНОС —

имущественный взнос основного или ассоциированного члена кооператива в паевой фонд деньгами, земельными участками, земельными или имущественными долями, иным имуществом или имущественными правами, имеющими денежную оценку



ПАЕВОЙ ВЗНОС ЧЛЕНА КООПЕРАТИВА МОЖЕТ БЫТЬ:

- **ОБЯЗАТЕЛЬНЫМ;**
- **ДОПОЛНИТЕЛЬНЫМ.**

ОБЯЗАТЕЛЬНЫЙ ПАЙ —

паевой взнос основного члена кооператива, вносимый им в обязательном порядке и дающий право голоса, право на участие в деятельности кооператива, на пользование его услугами и льготами и на получение полагающихся кооперативных выплат

РАЗМЕРЫ ОБЯЗАТЕЛЬНОГО ПАЯ:

- **В ПРОИЗВОДСТВЕННОМ КООПЕРАТИВЕ — ДЛЯ ВСЕХ ЧЛЕНОВ КООПЕРАТИВА РАВНЫ;**
- **В ПОТРЕБИТЕЛЬСКОМ КООПЕРАТИВЕ — ПРОПОРЦИОНАЛЬНЫ ОБЪЕМУ УЧАСТИЯ ЧЛЕНОВ КООПЕРАТИВА В ЕГО ХОЗЯЙСТВЕННОЙ ДЕЯТЕЛЬНОСТИ.**

ДОПОЛНИТЕЛЬНЫЙ ПАЙ —

паевой взнос члена кооператива, вносимый им по желанию сверх обязательного пая и дающий право на получение дивидендов в размере и порядке, установленных уставом кооператива

ИМУЩЕСТВО КООПЕРАТИВА



РАСПРЕДЕЛЕНИЕ ПРИБЫЛИ КООПЕРАТИВА

РЕЗЕРВНЫЙ И ИНЫЕ ФОРМЫ

ОБЯЗАТЕЛЬНЫЕ ПЛАТЕЖИ В БЮДЖЕТ

ДИВИДЕНДЫ ПО ДОПОЛНИТЕЛЬНЫМ ПАЯМ И ПАЯМ
АССОЦИИРОВАННЫХ ЧЛЕНОВ КООПЕРАТИВА
(НЕ БОЛЕЕ 30% ПРИБЫЛИ,
ПОДЛЕЖАЩЕЙ РАСПРЕДЕЛЕНИЮ)

КООПЕРАТИВНЫЕ ВЫПЛАТЫ

КООПЕРАТИВНЫЕ ВЫПЛАТЫ —

часть прибыли кооператива, распределяемая между его основными членами пропорционально их личному трудовому участию либо участию в хозяйственной деятельности кооператива

КООПЕРАТИВНЫЕ ВЫПЛАТЫ

НА ВЫПЛАТУ НАЕМНЫМ РАБОТНИКАМ
(В ПОТРЕБИТЕЛЬСКОМ
КООПЕРАТИВЕ)

**НА ПОПОЛНЕНИЕ
ПАЕВЫХ ВЗНОСОВ
ЧЛЕНОВ КООПЕРАТИВА**

**НА ВЫПЛАТУ ЧЛЕНАМ
КООПЕРАТИВА**

На увеличение
паевого фонда
кооператива

На погашение
паевых
взносов членов
кооператива

РАСПРЕДЕЛЕНИЕ КООПЕРАТИВНЫХ ВЫПЛАТ МЕЖДУ ОСНОВНЫМИ ЧЛЕНАМИ:

- В ПРОИЗВОДСТВЕННОМ КООПЕРАТИВЕ ОСУЩЕСТВЛЯЕТСЯ ПРОПОРЦИОНАЛЬНО ИХ ТРУДОВОМУ УЧАСТИЮ;
- В ПОТРЕБИТЕЛЬСКОМ КООПЕРАТИВЕ — ПРОПОРЦИОНАЛЬНО УЧАСТИЮ В ЕГО ХОЗЯЙСТВЕННОЙ ДЕЯТЕЛЬНОСТИ.

ДИВИДЕНДЫ —

часть прибыли кооператива, выплачиваемая по паям ассоциированных членов и дополнительным паям основных членов кооператива

УПРАВЛЕНИЕ КООПЕРАТИВОМ



КВОРУМ ПРИ ПРИНЯТИИ РЕШЕНИЙ:

- ☑ **НА ОБЩЕМ СОБРАНИИ ЧЛЕНОВ КООПЕРАТИВА** — НЕ МЕНЕЕ 25 ПРОЦЕНТОВ ОТ ОБЩЕГО ЧИСЛА ЧЛЕНОВ КООПЕРАТИВА, ИМЕЮЩИХ ПРАВО ГОЛОСА, НО НЕ МЕНЕЕ 5 ЧЛЕНОВ КООПЕРАТИВА В СЛУЧАЕ, ЕСЛИ В КООПЕРАТИВЕ МЕНЕЕ 20 ЧЛЕНОВ;
- ☑ **НА СОБРАНИИ УПОЛНОМОЧЕННЫХ** — НЕ МЕНЕЕ 50 ПРОЦЕНТОВ ОТ ОБЩЕГО ЧИСЛА ИЗБРАННЫХ УПОЛНОМОЧЕННЫХ, НО НЕ МЕНЕЕ 50 УПОЛНОМОЧЕННЫХ.

**ИСКЛЮЧИТЕЛЬНАЯ КОМПЕТЕНЦИЯ
ОБЩЕГО СОБРАНИЯ ЧЛЕНОВ КООПЕРАТИВА:**

- УТВЕРЖДЕНИЕ УСТАВА КООПЕРАТИВА, ВНЕСЕНИЕ ИЗМЕНЕНИЙ И ДОПОЛНЕНИЙ К НЕМУ;
- ВЫБОРЫ ЧЛЕНОВ ПРАВЛЕНИЯ И НАБЛЮДАТЕЛЬНОГО СОВЕТА, ЗАСЛУШИВАНИЕ ОТЧЕТОВ ОБ ИХ ДЕЯТЕЛЬНОСТИ, ПРЕКРАЩЕНИЕ ИХ ПОЛНОМОЧИЙ;
- УТВЕРЖДЕНИЕ ПРОГРАММЫ РАЗВИТИЯ КООПЕРАТИВА, ГОДОВОГО ОТЧЕТА И БУХГАЛТЕРСКОГО БАЛАНСА;
- УСТАНОВЛЕНИЕ РАЗМЕРОВ ПАЕВЫХ ВЗНОСОВ И ДРУГИХ ПЛАТЕЖЕЙ, ПОРЯДКА ИХ ВНЕСЕНИЯ;
- РАСПРЕДЕЛЕНИЕ ПРИБЫЛИ (УБЫТКОВ) МЕЖДУ ЧЛЕНАМИ КООПЕРАТИВА;
- ОТЧУЖДЕНИЕ И ПРИОБРЕТЕНИЕ ЗЕМЛИ, ОСНОВНЫХ ФОНДОВ КООПЕРАТИВА;
- ОПРЕДЕЛЕНИЕ ВИДОВ, РАЗМЕРОВ И ПОРЯДКА ФОРМИРОВАНИЯ ФОНДОВ КООПЕРАТИВА;
- ВСТУПЛЕНИЕ КООПЕРАТИВА В ДРУГИЕ КООПЕРАТИВЫ, ХОЗЯЙСТВЕННЫЕ ТОВАРИЩЕСТВА, ОБЩЕСТВА, СОЮЗЫ, АССОЦИАЦИИ, А ТАКЖЕ ВЫХОД ИЗ НИХ;
- УСТАНОВЛЕНИЕ ПОРЯДКА ПРЕДОСТАВЛЕНИЯ И РАЗМЕРОВ КРЕДИТОВ ЧЛЕНАМ КООПЕРАТИВА;
- СОЗДАНИЕ И ЛИКВИДАЦИЯ ПРЕДСТАВИТЕЛЬСТВ И ФИЛИАЛОВ КООПЕРАТИВА;
- РЕОРГАНИЗАЦИЯ И ЛИКВИДАЦИЯ КООПЕРАТИВА;
- ПРИЕМ И ИСКЛЮЧЕНИЕ ЧЛЕНОВ В ПРОИЗВОДСТВЕННОМ КООПЕРАТИВЕ;
- ДРУГИЕ ВОПРОСЫ.

*ЧЛЕН КООПЕРАТИВА НЕ ИМЕЕТ ПРАВА УЧАСТВОВАТЬ
В ГОЛОСОВАНИИ:*

- ЕСЛИ ОН НЕ ВНЕС В УСТАНОВЛЕННОМ ПОРЯДКЕ ПАЕВОЙ ВЗНОС;
- ПРИ ПРИНЯТИИ РЕШЕНИЙ ОБ ОТСТРАНЕНИИ ЕГО ОТ ВЫБОРНОЙ ДОЛЖНОСТИ И ОБ ОСВОБОЖДЕНИИ ОТ ОБЯЗАТЕЛЬСТВ ПЕРЕД КООПЕРАТИВОМ;
- В СЛУЧАЕ ПРЕДЪЯВЛЕНИЯ К НЕМУ ИСКОВЫХ ТРЕБОВАНИЙ.

ПРЕКРАЩЕНИЕ ДЕЯТЕЛЬНОСТИ КООПЕРАТИВА

ОСНОВАНИЯ ПРЕКРАЩЕНИЯ ДЕЯТЕЛЬНОСТИ КООПЕРАТИВА

ИСТЕЧЕНИЕ СРОКА
ДЕЯТЕЛЬНОСТИ
КООПЕРАТИВА

ДОСТИЖЕНИЕ
ЦЕЛИ СОЗДАНИЯ
КООПЕРАТИВА

РЕШЕНИЕ
ОБЩЕГО СОБРАНИЯ
ЧЛЕНОВ КООПЕРАТИВА

РЕШЕНИЕ СУДА

БАНКРОТСТВО
КООПЕРАТИВА

ПРЕКРАЩЕНИЕ ДЕЯТЕЛЬНОСТИ КООПЕРАТИВА

РЕОРГАНИЗАЦИЯ

- СЛИЯНИЕ;
- ПРИСОЕДИНЕНИЕ;
- РАЗДЕЛЕНИЕ;
- ВЫДЕЛЕНИЕ;
- ПРЕОБРАЗОВАНИЕ

ЛИКВИДАЦИЯ

- ДОБРОВОЛЬНАЯ
(по решению
общего собрания)
- ПРИНУДИТЕЛЬНАЯ
(по решению суда,
либо в случае
банкротства)



**ДОБРОВОЛЬНОСТЬ
В РЕШЕНИИ
РЕОРГАНИЗОВАТЬСЯ**

**СВОБОДА В ВЫБОРЕ
ФОРМЫ
РЕОРГАНИЗАЦИИ**

**ОТКРЫТОСТЬ
ПРОЦЕССА
РЕОРГАНИЗАЦИИ**

**ИНФОРМИРОВАННОСТЬ
СОБСТВЕННИКОВ
ЗЕМЕЛЬНЫХ ДОЛЕЙ
И ИМУЩЕСТВЕННЫХ
ПАЕВ О СВОИХ ПРАВАХ
И ВОЗМОЖНОСТЯХ
ИХ РЕАЛИЗАЦИИ**

***ПОРЯДОК РАСПРЕДЕЛЕНИЯ ИМУЩЕСТВА
ЛИКВИДИРОВАННОГО КООПЕРАТИВА***



ХОЗЯЙСТВЕННЫЕ ТОВАРИЩЕСТВА И ОБЩЕСТВА —

коммерческие организации с разделенным на доли (вклады) учредителей (участников) уставным (складочным) капиталом

ОБЩИЕ ЧЕРТЫ ХОЗЯЙСТВЕННЫХ ТОВАРИЩЕСТВ И ОБЩЕСТВ:

- ☑ ИМУЩЕСТВО, СОЗДАННОЕ ЗА СЧЕТ ВКЛАДОВ УЧРЕДИТЕЛЕЙ (УЧАСТНИКОВ), ПРОИЗВЕДЕННОЕ ИЛИ ПРИОБРЕТЕННОЕ В ПРОЦЕССЕ ДЕЯТЕЛЬНОСТИ ТОВАРИЩЕСТВА (ОБЩЕСТВА) ПРИНАДЛЕЖИТ ЕМУ НА ПРАВЕ СОБСТВЕННОСТИ;
- ☑ УЧАСТНИКИ ТОВАРИЩЕСТВА (ОБЩЕСТВА) ВПРАВЕ:
 - УЧАСТВОВАТЬ В УПРАВЛЕНИИ;
 - ПОЛУЧАТЬ ИНФОРМАЦИЮ О ЕГО ДЕЯТЕЛЬНОСТИ;
 - ПРИНИМАТЬ УЧАСТИЕ В РАСПРЕДЕЛЕНИИ ПРИБЫЛИ;
 - ПОЛУЧАТЬ В СЛУЧАЕ ЕГО ЛИКВИДАЦИИ ЧАСТЬ ИМУЩЕСТВА, ОСТАВШЕГОСЯ ПОСЛЕ РАСЧЕТОВ С КРЕДИТОРАМИ, ИЛИ ЕГО СТОИМОСТЬ;
- ☑ УЧАСТНИКИ ТОВАРИЩЕСТВА (ОБЩЕСТВА) ОБЯЗАНЫ:
 - ВНОСИТЬ ВКЛАДЫ СОГЛАСНО ПРИНЯТЫМ УЧРЕДИТЕЛЬНЫМ ДОКУМЕНТАМ;
 - СОБЛЮДАТЬ ПОЛОЖЕНИЯ УЧРЕДИТЕЛЬНЫХ И ВНУТРЕННИХ ДОКУМЕНТОВ;
 - НЕ РАЗГЛАШАТЬ КОНФИДЕНЦИАЛЬНУЮ ИНФОРМАЦИЮ О ЕГО ДЕЯТЕЛЬНОСТИ.

ОТЛИЧИТЕЛЬНЫЕ ЧЕРТЫ

ХОЗЯЙСТВЕННЫЕ ТОВАРИЩЕСТВА:

- ☑ ОБЪЕДИНЕНИЕ ЛИЦ;
- ☑ УЧАСТНИК ОБЯЗАН УЧАСТВОВАТЬ В ПРЕДПРИНИМАТЕЛЬСКОЙ ДЕЯТЕЛЬНОСТИ ТОВАРИЩЕСТВА;
- ☑ УЧАСТНИКИ НЕСУТ СОЛИДАРНУЮ СУБСИДИАРНУЮ ОТВЕТСТВЕННОСТЬ ПО ДОЛГАМ ТОВАРИЩЕСТВА ПРИНАДЛЕЖАЩИМ ИМ ИМУЩЕСТВОМ;
- ☑ УПРАВЛЕНИЕ И ВЕДЕНИЕ ДЕЛ ТОВАРИЩЕСТВА ОСУЩЕСТВЛЯЕТСЯ ПО ОБЩЕМУ СОГЛАСИЮ ВСЕХ УЧАСТНИКОВ.

ХОЗЯЙСТВЕННЫЕ ОБЩЕСТВА:

- ☑ ОБЪЕДИНЕНИЕ КАПИТАЛОВ;
- ☑ УЧАСТНИК НЕ ОБЯЗАН УЧАСТВОВАТЬ В ДЕЯТЕЛЬНОСТИ ОБЩЕСТВА;
- ☑ ИМУЩЕСТВЕННАЯ ОТВЕТСТВЕННОСТЬ УЧАСТНИКА ОГРАНИЧЕНА РАЗМЕРОМ ЕГО ВКЛАДА;
- ☑ УПРАВЛЕНИЕ И ВЕДЕНИЕ ДЕЛ ОБЩЕСТВА ОСУЩЕСТВЛЯЮТ СПЕЦИАЛЬНО СОЗДАННЫЕ ОРГАНЫ УПРАВЛЕНИЯ, КОМПЕТЕНЦИЯ КОТОРЫХ ОПРЕДЕЛЕНА УСТАВОМ ОБЩЕСТВА.

ХОЗЯЙСТВЕННЫЕ ТОВАРИЩЕСТВА

УЧРЕДИТЕЛЬНЫЙ ДОКУМЕНТ ХОЗЯЙСТВЕННОГО ТОВАРИЩЕСТВА —

учредительный договор, который подписывается всеми полными товарищами

УЧРЕДИТЕЛЬНЫЙ ДОГОВОР ХОЗЯЙСТВЕННОГО ТОВАРИЩЕСТВА СОДЕРЖИТ:

- НАИМЕНОВАНИЕ ТОВАРИЩЕСТВА;
- МЕСТО ЕГО НАХОЖДЕНИЯ;
- ПРЕДМЕТ И ЦЕЛИ ДЕЯТЕЛЬНОСТИ;
- РАЗМЕР И СОСТАВ СКЛАДОЧНОГО КАПИТАЛА;
- РАЗМЕР, СОСТАВ, СРОКИ И ПОРЯДОК ВНЕСЕНИЯ ВКЛАДОВ;
- РАЗМЕР И ПОРЯДОК ИЗМЕНЕНИЯ ДОЛЕЙ КАЖДОГО ИЗ УЧАСТНИКОВ В СКЛАДОЧНОМ КАПИТАЛЕ;
- ОТВЕТСТВЕННОСТЬ УЧАСТНИКОВ ЗА НАРУШЕНИЕ ОБЯЗАННОСТЕЙ ПО ВНЕСЕНИЮ ВКЛАДОВ;
- ПОРЯДОК УПРАВЛЕНИЯ ТОВАРИЩЕСТВОМ;
- УСЛОВИЯ УЧАСТИЯ В ДЕЯТЕЛЬНОСТИ ТОВАРИЩЕСТВА;
- ПОРЯДОК РАСПРЕДЕЛЕНИЯ ПРИБЫЛИ И УБЫТКОВ ТОВАРИЩЕСТВА;
- УСЛОВИЯ И ПОРЯДОК ВЫХОДА УЧАСТНИКОВ ИЗ ЕГО СОСТАВА;
- ПРАВА, ОБЯЗАННОСТИ И СОВОКУПНЫЙ РАЗМЕР ВКЛАДОВ УЧАСТНИКОВ-ВКЛАДЧИКОВ (В ТОВАРИЩЕСТВАХ НА ВЕРЕ);
- ДРУГИЕ СВЕДЕНИЯ, НЕ ПРОТИВОРЕЧАЩИЕ ЗАКОНУ.

ПРИБЫЛЬ И УБЫТКИ

в хозяйственном товариществе распределяются между участниками пропорционально их долям в складочном капитале

ПОЛНОЕ ТОВАРИЩЕСТВО —

хозяйственное товарищество, участники которого (полные товарищи) в соответствии с заключенным между ними договором занимаются предпринимательской деятельностью от имени товарищества и несут ответственность по его обязательствам принадлежащим им имуществом

СОЛИДАРНАЯ СУБСИДИАРНАЯ ОТВЕТСТВЕННОСТЬ —

каждый полный товарищ отвечает наравне с другими по обязательствам товарищества не только вкладом в складочный капитал, но и своим личным имуществом



**ПО РЕШЕНИЮ
ЕГО
УЧАСТНИКОВ**

**ПО РЕШЕНИЮ
СУДА**

**КОГДА
В ТОВАРИЩЕСТВЕ
ОСТАЕТСЯ
ЕДИНСТВЕННЫЙ
УЧАСТНИК**

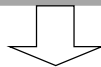

**В ТЕЧЕНИЕ 6 МЕСЯЦЕВ
ОН ВПРАВЕ
ПРЕОБРАЗОВАТЬ
ПОЛНОЕ ТОВАРИЩЕСТВО
В ХОЗЯЙСТВЕННОЕ
ОБЩЕСТВО**

ТОВАРИЩЕСТВО НА ВЕРЕ (КОММАНДИТНОЕ) —

хозяйственное товарищество, в котором наряду с полными товарищами имеется один или несколько участников-вкладчиков (коммандитистов)

ВКЛАДЧИКИ (КОММАНДИТИСТЫ) —

участники товарищества на вере, которые несут риск убытков, связанных с деятельностью товарищества, в пределах сумм внесенных ими вкладов и не принимают участия в осуществлении товариществом предпринимательской деятельности

ПРАВА И ОБЯЗАННОСТИ ВКЛАДЧИКОВ:

- ☑ **ВКЛАДЧИК ОБЯЗАН** ВНЕСТИ ВКЛАД В СКЛАДОЧНЫЙ КАПИТАЛ ТОВАРИЩЕСТВА НА ВЕРЕ;
- ☑ **ВКЛАДЧИК ИМЕЕТ ПРАВО:**
 - ПОЛУЧАТЬ ЧАСТЬ ПРИБЫЛИ ТОВАРИЩЕСТВА, ПРИЧИТАЮЩУЮСЯ НА ЕГО ДОЛЮ В СКЛАДОЧНОМ КАПИТАЛЕ;
 - ЗНАКОМИТЬСЯ С ГОДОВЫМИ ОТЧЕТАМИ И БАЛАНСАМИ ТОВАРИЩЕСТВА;
 - ПО ОКОНЧАНИИ ФИНАНСОВОГО ГОДА ВЫЙТИ ИЗ ТОВАРИЩЕСТВА И ПОЛУЧИТЬ СВОЙ ВКЛАД;
 - ПЕРЕДАТЬ СВОЮ ДОЛЮ В СКЛАДОЧНОМ КАПИТАЛЕ ИЛИ ЕЕ ЧАСТЬ ДРУГОМУ ВКЛАДЧИКУ ИЛИ ТРЕТЬЕМУ ЛИЦУ;
 - ПРИ ЛИКВИДАЦИИ ТОВАРИЩЕСТВА ИМЕЕТ ПРЕИМУЩЕСТВЕННОЕ ПРАВО ПЕРЕД ПОЛНЫМИ ТОВАРИЩАМИ НА ПОЛУЧЕНИЕ ВКЛАДА ИЗ ИМУЩЕСТВА, ОСТАВШЕГОСЯ ПОСЛЕ УДОВЛЕТВОРЕНИЯ ТРЕБОВАНИЙ КРЕДИТОРОВ.

ЧЛЕНСТВО В ХОЗЯЙСТВЕННЫХ ТОВАРИЩЕСТВАХ

<i>Вид товарищества</i>	<i>Участники</i>	<i>Ответственность по обязательствам</i>	<i>Участие в деятельности товарищества</i>	<i>Участие в управлении и ведении дел товарищества</i>
Полное товарищество	Полные товарищи	Отвечают всем своим имуществом	Участвуют в предпринимательской деятельности товарищества	Имеют право на управление и ведение дел товарищества
Товарищество на вере (коммандитное)	Полные товарищи	Отвечают всем своим имуществом	Участвуют в предпринимательской деятельности товарищества	Имеют право на управление и ведение дел товарищества
	Вкладчики (коммандитисты)	Несут риск убытков в пределах сумм внесенных ими вкладов	Не участвуют в предпринимательской деятельности товарищества	Не вправе участвовать в управлении и ведении дел товарищества, оспаривать действия полных товарищей

ФАКТОРЫ УСПЕШНОЙ ДЕЯТЕЛЬНОСТИ ТОВАРИЩЕСТВА НА ВЕРЕ

ЛИЧНОСТЬ РУКОВОДИТЕЛЯ

ВЫСОКИЙ АВТОРИТЕТ РУКОВОДИТЕЛЯ, ПРИЗНАНИЕ
ЕГО ЛИДЕРСТВА СРЕДИ ПОЛНЫХ ТОВАРИЩЕЙ
И ДОВЕРИЕ СРЕДИ ВКЛАДЧИКОВ

ОТВЕТСТВЕННОСТЬ

СОЛИДАРНАЯ СУБСИДИАРНАЯ ОТВЕТСТВЕННОСТЬ
ПОЛНЫХ ТОВАРИЩЕЙ ПО ОБЯЗАТЕЛЬСТВАМ
ТОВАРИЩЕСТВА НА ВЕРЕ

СОГЛАСИЕ

СОГЛАСИЕ МЕЖДУ ПОЛНЫМИ ТОВАРИЩАМИ
В ВЕДЕНИИ ДЕЛ ОТ ИМЕНИ ТОВАРИЩЕСТВА

ДОВЕРИЕ

ДОВЕРИЕ ВКЛАДЧИКОВ ПОЛНЫМ ТОВАРИЩАМ
УПРАВЛЕНИЯ, ВЕДЕНИЯ ДЕЛ И РАСПОРЯЖЕНИЯ
ИМУЩЕСТВОМ ТОВАРИЩЕСТВА

ЭКОНОМИЧЕСКАЯ ЗАИНТЕРЕСОВАННОСТЬ

ЭКОНОМИЧЕСКАЯ ЗАИНТЕРЕСОВАННОСТЬ
УЧАСТНИКОВ ТОВАРИЩЕСТВА В ЭФФЕКТИВНОЙ
ЕГО ДЕЯТЕЛЬНОСТИ И ВЫСОКИХ ДОХОДАХ

**ЛИКВИДАЦИЯ
ТОВАРИЩЕСТВА
НА ВЕРЕ**

**ПО РЕШЕНИЮ
ЕГО
УЧАСТНИКОВ**

**ПО РЕШЕНИЮ
СУДА**

**ПРИ ВЫБИТИИ
ВКЛАДЧИКОВ**

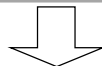

**В ЭТОМ СЛУЧАЕ
ПОЛНЫЕ ТОВАРИЩИ
ВПРАВЕ ПРЕОБРАЗОВАТЬ
ТОВАРИЩЕСТВО НА ВЕРЕ
В ПОЛНОЕ
ТОВАРИЩЕСТВО**

ХОЗЯЙСТВЕННЫЕ ОБЩЕСТВА

ОБЩЕСТВО С ОГРАНИЧЕННОЙ ОТВЕТСТВЕННОСТЬЮ — коммерческая организация, учрежденная одним или несколькими лицами, уставный капитал которой разделен на доли определенных размеров, участники не отвечают по ее обязательствам, а лишь несут риск убытков в пределах стоимости внесенных ими вкладов

ОГРАНИЧЕНИЯ:

- ЧИСЛО УЧАСТНИКОВ ОБЩЕСТВА С ОГРАНИЧЕННОЙ ОТВЕТСТВЕННОСТЬЮ НЕ ДОЛЖНО ПРЕВЫШАТЬ 50;
- ЕДИНСТВЕННЫМ УЧАСТНИКОМ ОБЩЕСТВА С ОГРАНИЧЕННОЙ ОТВЕТСТВЕННОСТЬЮ НЕ МОЖЕТ БЫТЬ ДРУГОЕ ХОЗЯЙСТВЕННОЕ ОБЩЕСТВО, СОСТОЯЩЕЕ ИЗ ОДНОГО ЛИЦА;
- РАЗМЕР УСТАВНОГО КАПИТАЛА ОБЩЕСТВА С ОГРАНИЧЕННОЙ ОТВЕТСТВЕННОСТЬЮ НЕ МОЖЕТ БЫТЬ МЕНЬШЕ СУММЫ, УСТАНОВЛЕННОЙ ЗАКОНОМ.

**УЧРЕДИТЕЛЬНЫЕ ДОКУМЕНТЫ ОБЩЕСТВА
С ОГРАНИЧЕННОЙ ОТВЕТСТВЕННОСТЬЮ:**

- УЧРЕДИТЕЛЬНЫЙ ДОГОВОР, ПОДПИСАННЫЙ УЧРЕДИТЕЛЯМИ;
- УСТАВ, УТВЕРЖДЕННЫЙ УЧРЕДИТЕЛЯМИ.

ЕСЛИ ОБЩЕСТВО УЧРЕЖДЕНО ОДНИМ ЛИЦОМ, ЕГО УЧРЕДИТЕЛЬНЫМ ДОКУМЕНТОМ ЯВЛЯЕТСЯ УСТАВ.

**УЧАСТНИК ОБЩЕСТВА С ОГРАНИЧЕННОЙ
ОТВЕТСТВЕННОСТЬЮ ВПРАВЕ:**

- ПРОДАТЬ ИЛИ ИНЫМ ОБРАЗОМ УСТУПИТЬ СВОЮ ДОЛЮ В УСТАВНОМ КАПИТАЛЕ ИЛИ ЕЕ ЧАСТЬ ОДНОМУ ИЛИ НЕСКОЛЬКИМ УЧАСТНИКАМ ДАННОГО ОБЩЕСТВА;
- ПОЛЬЗУЕТСЯ ПРЕИМУЩЕСТВЕННЫМ ПРАВОМ ПОКУПКИ ДОЛИ УЧАСТНИКА (ЕЕ ЧАСТИ) ПРОПОРЦИОНАЛЬНО РАЗМЕРАМ СВОЕЙ ДОЛИ;
- В ЛЮБОЕ ВРЕМЯ ВЫЙТИ ИЗ ОБЩЕСТВА БЕЗ СОГЛАСИЯ ДРУГИХ ЕГО УЧАСТНИКОВ И ПОЛУЧИТЬ СТОИМОСТЬ СВОЕЙ ДОЛИ В УСТАВНОМ КАПИТАЛЕ.

**УПРАВЛЕНИЕ В ОБЩЕСТВЕ
С ОГРАНИЧЕННОЙ ОТВЕТСТВЕННОСТЬЮ**

Подотчетен

**ВЫСШИЙ ОРГАН УПРАВЛЕНИЯ —
ОБЩЕЕ СОБРАНИЕ УЧАСТНИКОВ**
РЕШАЕТ ВСЕ ВОПРОСЫ ДЕЯТЕЛЬНОСТИ
ОБЩЕСТВА

**ИСПОЛНИТЕЛЬНЫЙ ОРГАН
(КОЛЛЕГИАЛЬНЫЙ И (ИЛИ) ЕДИНОЛИЧНЫЙ)**
ОСУЩЕСТВЛЯЕТ ТЕКУЩЕЕ РУКОВОДСТВО
ДЕЯТЕЛЬНОСТЬЮ ОБЩЕСТВА

ИСКЛЮЧИТЕЛЬНАЯ КОМПЕТЕНЦИЯ ОБЩЕГО СОБРАНИЯ УЧАСТНИКОВ ОБЩЕСТВА С ОГРАНИЧЕННОЙ ОТВЕТСТВЕННОСТЬЮ:

- ИЗМЕНЕНИЕ УСТАВА ОБЩЕСТВА;
- ИЗМЕНЕНИЕ РАЗМЕРА УСТАВНОГО КАПИТАЛА;
- ОБРАЗОВАНИЕ ИСПОЛНИТЕЛЬНЫХ ОРГАНОВ ОБЩЕСТВА И ДОСРОЧНОЕ ПРЕКРАЩЕНИЕ ИХ ПОЛНОМОЧИЙ;
- УТВЕРЖДЕНИЕ ГОДОВОГО ОТЧЕТА И БУХГАЛТЕРСКОГО БАЛАНСА ОБЩЕСТВА;
- РАСПРЕДЕЛЕНИЕ ПРИБЫЛИ (УБЫТКОВ);
- РЕОРГАНИЗАЦИЯ ИЛИ ЛИКВИДАЦИЯ ОБЩЕСТВА;
- ИЗБРАНИЕ РЕВИЗИОННОЙ КОМИССИИ (РЕВИЗОРА);
- ДРУГИЕ ВОПРОСЫ.

ПРЕКРАЩЕНИЕ ДЕЯТЕЛЬНОСТИ ОБЩЕСТВА С ОГРАНИЧЕННОЙ ОТВЕТСТВЕННОСТЬЮ

ПРЕКРАЩЕНИЕ ДЕЯТЕЛЬНОСТИ ОБЩЕСТВА С ОГРАНИЧЕННОЙ ОТВЕТСТВЕННОСТЬЮ

**ДОБРОВОЛЬНО
ПО ЕДИНОГЛАСНОМУ
РЕШЕНИЮ УЧАСТНИКОВ**

**ПО РЕШЕНИЮ
СУДА**

**РЕОРГАНИЗАЦИЯ
ПРЕОБРАЗОВАНИЕ:**

- в акционерное общество;
- в производственный кооператив.

ЛИКВИДАЦИЯ

ОБЩЕСТВО С ДОПОЛНИТЕЛЬНОЙ ОТВЕТСТВЕННОСТЬЮ — коммерческая организация, учрежденная одним или несколькими лицами, уставный капитал которой разделен на доли определенных размеров, участники солидарно несут субсидиарную ответственность по ее обязательствам своим имуществом в одинаковом для всех кратном размере к стоимости их вкладов

ПРИ БАНКРОТСТВЕ ОДНОГО ИЗ УЧАСТНИКОВ ЕГО ОТВЕТСТВЕННОСТЬ ПО ОБЯЗАТЕЛЬСТВАМ ОБЩЕСТВА РАСПРЕДЕЛЯЕТСЯ МЕЖДУ ОСТАЛЬНЫМИ УЧАСТНИКАМИ ПРОПОРЦИОНАЛЬНО ИХ ВКЛАДАМ

АКЦИОНЕРНОЕ ОБЩЕСТВО — коммерческая организация, уставный капитал которой разделен на определенное число акций

АКЦИОНЕРЫ — участники акционерного общества, которые не отвечают по его обязательствам, а лишь несут риск убытков, связанных с деятельностью акционерного общества, в пределах стоимости принадлежащих им акций

АКЦИЯ — ценная бумага, выпускаемая акционерным обществом и дающая ее держателю право на получение определенного дохода (дивиденда) из прибыли акционерного общества

ТОЛЬКО АКЦИОНЕРНОЕ ОБЩЕСТВО ВПРАВЕ ВЫПУСКАТЬ АКЦИИ

А К Ц И Я

ПРОСТАЯ (ОБЫКНОВЕННАЯ) ДАЕТ ЕЕ ВЛАДЕЛЬЦУ ПРАВО:

- на один голос при решении вопросов на собраниях акционеров;
- на получение дивидендов;
- на получение части имущества общества при его ликвидации.

ПРИВИЛЕГИРОВАННАЯ

- не дает ее владельцу право голоса (за исключением случаев, предусмотренных законом);
- гарантирует минимальный размер дивидендов;
- дает преимущественное право на получение дивидендов и на приоритетное участие в распределении имущества при ликвидации общества.

- ДОЛЯ ПРИВИЛЕГИРОВАННЫХ АКЦИЙ НЕ ДОЛЖНА ПРЕВЫШАТЬ 25% УСТАВНОГО КАПИТАЛА АКЦИОНЕРНОГО ОБЩЕСТВА

ОТКРЫТОЕ АКЦИОНЕРНОЕ ОБЩЕСТВО —

акционерное общество, акции которого распределяются среди неограниченного круга инвесторов

ЗАКРЫТОЕ АКЦИОНЕРНОЕ ОБЩЕСТВО —

акционерное общество, акции которого распределяются только среди его учредителей или иного заранее определенного круга лиц

ОТЛИЧИТЕЛЬНЫЕ ЧЕРТЫ

ОТКРЫТОЕ АКЦИОНЕРНОЕ ОБЩЕСТВО

- вправе проводить открытую и закрытую подписку на акции;
- участники могут отчуждать принадлежащие им акции без согласия других акционеров;
- число акционеров не ограничено;
- обязано ежегодно публиковать для всеобщего сведения годовой отчет, бухгалтерский баланс, счет прибылей и убытков общества.

ЗАКРЫТОЕ АКЦИОНЕРНОЕ ОБЩЕСТВО

- вправе проводить только закрытую подписку на акции;
- участники не вправе отчуждать принадлежащие им акции без согласия других акционеров, акционеры имеют преимущественное право приобретения акций этого общества;
- число акционеров не должно превышать 50;
- не обязано публиковать для всеобщего сведения свои документы (за исключением случаев, предусмотренных законом).

УЧРЕДИТЕЛЬНЫЙ ДОКУМЕНТ АКЦИОНЕРНОГО ОБЩЕСТВА —

устав, который утверждается учредителями

УСТАВ АКЦИОНЕРНОГО ОБЩЕСТВА СОДЕРЖИТ:

- НАИМЕНОВАНИЕ АКЦИОНЕРНОГО ОБЩЕСТВА;
- МЕСТО ЕГО НАХОЖДЕНИЯ;
- КАТЕГОРИИ ВЫПУСКАЕМЫХ АКЦИЙ, ИХ НОМИНАЛЬНУЮ СТОИМОСТЬ И КОЛИЧЕСТВО;
- РАЗМЕР УСТАВНОГО КАПИТАЛА;
- ПРАВА АКЦИОНЕРОВ;
- СОСТАВ И КОМПЕТЕНЦИЮ ОРГАНОВ УПРАВЛЕНИЯ, ПОРЯДОК ПРИНЯТИЯ РЕШЕНИЙ;
- ДРУГИЕ СВЕДЕНИЯ, ПРЕДУСМОТРЕННЫЕ ЗАКОНОМ.

ОГРАНИЧЕНИЯ:

- УСТАВНЫЙ КАПИТАЛ АКЦИОНЕРНОГО ОБЩЕСТВА НЕ МОЖЕТ БЫТЬ МЕНЬШЕ РАЗМЕРА, УСТАНОВЛЕННОГО ЗАКОНОМ;
- НОМИНАЛЬНАЯ СТОИМОСТЬ ВСЕХ ВЫПУЩЕННЫХ АКЦИОНЕРНЫМ ОБЩЕСТВОМ АКЦИЙ НЕ ДОЛЖНА ПРЕВЫШАТЬ РАЗМЕРА ЕГО УСТАВНОГО КАПИТАЛА;
- ЕДИНСТВЕННЫМ УЧАСТНИКОМ АКЦИОНЕРНОГО ОБЩЕСТВА НЕ МОЖЕТ БЫТЬ ДРУГОЕ ХОЗЯЙСТВЕННОЕ ОБЩЕСТВО, СОСТОЯЩЕЕ ИЗ ОДНОГО ЛИЦА;
- ЗАКОНОМ ИЛИ УСТАВОМ АКЦИОНЕРНОГО ОБЩЕСТВА МОГУТ БЫТЬ УСТАНОВЛЕНЫ ОГРАНИЧЕНИЯ ЧИСЛА, СУММАРНОЙ НОМИНАЛЬНОЙ СТОИМОСТИ АКЦИЙ ИЛИ МАКСИМАЛЬНОГО ЧИСЛА ГОЛОСОВ, ПРИНАДЛЕЖАЩИХ ОДНОМУ АКЦИОНЕРУ.

УПРАВЛЕНИЕ АКЦИОНЕРНЫМ ОБЩЕСТВОМ



*РАСПРЕДЕЛЕНИЕ ПРИБЫЛИ
В АКЦИОНЕРНОМ ОБЩЕСТВЕ*

ПРИБЫЛЬ АКЦИОНЕРНОГО ОБЩЕСТВА

**НАЛОГИ И ДРУГИЕ ОБЯЗАТЕЛЬНЫЕ ПЛАТЕЖИ
В БЮДЖЕТ**

**РЕЗЕРВНЫЙ ФОНД
(НЕ МЕНЕЕ 15% УСТАВНОГО КАПИТАЛА)**
для покрытия и выкупа акций общества
при отсутствии других средств

**СПЕЦИАЛИЗИРОВАННЫЙ ФОНД
АКЦИОНИРОВАНИЯ РАБОТНИКОВ**
для приобретения акций общества,
продаваемых акционерами,
для последующего размещения их
среди работников

**ИНЫЕ ФОНДЫ,
ПРЕДУСМОТРЕННЫЕ УСТАВОМ**

**ДИВИДЕНДЫ
ПО ПРИВИЛЕГИРОВАННЫМ АКЦИЯМ**

**ДИВИДЕНДЫ ПО ПРОСТЫМ (ОБЫКНОВЕННЫМ)
АКЦИЯМ**

*ПРЕКРАЩЕНИЕ ДЕЯТЕЛЬНОСТИ
АКЦИОНЕРНОГО ОБЩЕСТВА*

**ПРЕКРАЩЕНИЕ ДЕЯТЕЛЬНОСТИ
АКЦИОНЕРНОГО ОБЩЕСТВА**

**ДОБРОВОЛЬНО
ПО РЕШЕНИЮ ОБЩЕГО
СОБРАНИЯ АКЦИОНЕРОВ**

**ПО РЕШЕНИЮ
СУДА**

РЕОРГАНИЗАЦИЯ

ПРЕОБРАЗОВАНИЕ:

- в общество с ограниченной ответственностью;
- в производственный кооператив

ЛИКВИДАЦИЯ

**АКЦИОНЕРНОЕ ОБЩЕСТВО РАБОТНИКОВ
(НАРОДНОЕ ПРЕДПРИЯТИЕ) —**

коммерческая организация, работникам которой принадлежат акции, общая номинальная стоимость которых составляет более 75% уставного капитала

НАРОДНОЕ ПРЕДПРИЯТИЕ

создается путем преобразования любой коммерческой организации (за исключением государственных и муниципальных унитарных предприятий и открытых акционерных обществ), работникам которой принадлежит не менее 49% уставного капитала

ОСОБЕННОСТИ НАРОДНОГО ПРЕДПРИЯТИЯ:

- НАРОДНОЕ ПРЕДПРИЯТИЕ ВПРАВЕ ВЫПУСКАТЬ ТОЛЬКО ОБЫКНОВЕННЫЕ АКЦИИ, НОМИНАЛЬНАЯ СТОИМОСТЬ КОТОРЫХ НЕ ДОЛЖНА ПРЕВЫШАТЬ 20% МИНИМАЛЬНОГО РАЗМЕРА ОПЛАТЫ ТРУДА, УСТАНОВЛЕННОГО ФЕДЕРАЛЬНЫМ ЗАКОНОМ;
- НАРОДНОЕ ПРЕДПРИЯТИЕ ВПРАВЕ УВЕЛИЧИВАТЬ СВОЙ УСТАВНЫЙ КАПИТАЛ ПУТЕМ ВЫПУСКА ДОПОЛНИТЕЛЬНЫХ АКЦИЙ НА СУММУ ЧИСТОЙ ПРИБЫЛИ, ИСПОЛЬЗОВАННОЙ НА ЦЕЛИ НАКОПЛЕНИЯ ЗА ОТЧЕТНЫЙ ФИНАНСОВЫЙ ГОД;
- ДОПОЛНИТЕЛЬНЫЕ АКЦИИ РАСПРЕДЕЛЯЮТСЯ МЕЖДУ ВСЕМИ РАБОТНИКАМИ, ПРОРАБОТАВШИМИ НА ДАННОМ ПРЕДПРИЯТИИ НЕ МЕНЕЕ ТРЕХ МЕСЯЦЕВ, ПРОПОРЦИОНАЛЬНО ИХ ОПЛАТЕ ТРУДА ЗА ОТЧЕТНЫЙ ФИНАНСОВЫЙ ГОД;
- АКЦИОНЕРЫ НАРОДНОГО ПРЕДПРИЯТИЯ ВПРАВЕ ПРОДАТЬ ПО ДОГОВОРНОЙ ЦЕНЕ ЧАСТЬ ПРИНАДЛЕЖАЩИХ ИМ АКЦИЙ ДРУГИМ АКЦИОНЕРАМ ЭТОГО ПРЕДПРИЯТИЯ ИЛИ НАРОДНОМУ ПРЕДПРИЯТИЮ, А В СЛУЧАЕ ИХ ОТКАЗА — РАБОТНИКАМ, НЕ ЯВЛЯЮЩИМСЯ АКЦИОНЕРАМИ;
- РАСШИРЕНИЕ КОМПЕТЕНЦИИ ОБЩЕГО СОБРАНИЯ АКЦИОНЕРОВ ПО ВОПРОСАМ УСТАНОВЛЕНИЯ ОГРАНИЧЕНИЯ ДОЛИ АКЦИЙ, ПРИНАДЛЕЖАЩИХ ОДНОМУ АКЦИОНЕРУ, УТВЕРЖДЕНИЯ МЕТОДИКИ РАСЧЕТА ВЫКУПНОЙ СТОИМОСТИ АКЦИЙ И ДР.;
- ПРИ РЕШЕНИИ ВОПРОСОВ НА ОБЩЕМ СОБРАНИИ АКЦИОНЕРОВ КАЖДЫЙ АКЦИОНЕР ИМЕЕТ ОДИН ГОЛОС;
- ПРЕДСЕДАТЕЛЕМ НАБЛЮДАТЕЛЬНОГО СОВЕТА И ИСПОЛНИТЕЛЬНЫМ ОРГАНОМ НАРОДНОГО ПРЕДПРИЯТИЯ ЯВЛЯЕТСЯ ЕГО ГЕНЕРАЛЬНЫЙ ДИРЕКТОР.

ОГРАНИЧЕНИЯ:

- ОБЩАЯ НОМИНАЛЬНАЯ СТОИМОСТЬ АКЦИЙ, ПРИНАДЛЕЖАЩИХ ОДНОМУ АКЦИОНЕРУ, НЕ МОЖЕТ ПРЕВЫШАТЬ 5% УСТАВНОГО КАПИТАЛА;
- ЧИСЛО РАЗРЕШЕННЫХ К ПРОДАЖЕ АКЦИЙ НАРОДНОГО ПРЕДПРИЯТИЯ ОДНИМ РАБОТНИКОМ-АКЦИОНЕРОМ НЕ МОЖЕТ ПРЕВЫШАТЬ 20% ПРИНАДЛЕЖАЩИХ ЕМУ АКЦИЙ.

УНИТАРНЫЕ ПРЕДПРИЯТИЯ

УНИТАРНОЕ ПРЕДПРИЯТИЕ —

коммерческая организация, не наделенная правом собственности на закрепленное за ней собственником имущество



ИМУЩЕСТВО УНИТАРНОГО ПРЕДПРИЯТИЯ НАХОДИТСЯ В ГОСУДАРСТВЕННОЙ ИЛИ МУНИЦИПАЛЬНОЙ СОБСТВЕННОСТИ, ЯВЛЯЕТСЯ НЕДЕЛИМЫМ И НЕ МОЖЕТ БЫТЬ РАСПРЕДЕЛЕНО ПО ВКЛАДАМ (ДОЛЯМ, ПАЯМ) МЕЖДУ РАБОТНИКАМИ ПРЕДПРИЯТИЯ

УНИТАРНЫЕ ПРЕДПРИЯТИЯ

ГОСУДАРСТВЕННЫЕ

МУНИЦИПАЛЬНЫЕ

НА ПРАВЕ ОПЕРАТИВНОГО
УПРАВЛЕНИЯ (КАЗЕННЫЕ
ПРЕДПРИЯТИЯ)

НА ПРАВЕ
ХОЗЯЙСТВЕННОГО
ВЕДЕНИЯ

УЧРЕДИТЕЛЬНЫЙ ДОКУМЕНТ УНИТАРНОГО ПРЕДПРИЯТИЯ —

устав, который утверждается учредителем

ОРГАН УПРАВЛЕНИЯ УНИТАРНОГО ПРЕДПРИЯТИЯ —

руководитель, который назначается собственником либо уполномоченным органом и им подотчетен

ГОСУДАРСТВЕННЫЕ УНИТАРНЫЕ ПРЕДПРИЯТИЯ

НА ПРАВЕ ХОЗЯЙСТВЕННОГО ВЕДЕНИЯ

ФЕДЕРАЛЬНЫЕ

создаются по решению
уполномоченного
федерального
государственного
органа

СУБЪЕКТОВ ФЕДЕРАЦИИ

создаются по решению
уполномоченного органа
субъекта Российской
Федерации

НА ПРАВЕ ОПЕРАТИВНОГО УПРАВ- ЛЕНИЯ (КАЗЕННЫЕ)

ФЕДЕРАЛЬНЫЕ

создаются по решению
правительства РФ
на базе имущества,
находящегося
в федеральной
собственности

СУБЪЕКТОВ ФЕДЕРАЦИИ

создаются по решению
администрации субъекта
Федерации на базе
имущества, находящегося
в его собственности

НА ПРАВЕ ХОЗЯЙСТВЕННОГО ВЕДЕНИЯ

СОБСТВЕННИК ИМУЩЕСТВА, НАХОДЯЩЕГОСЯ В ХОЗЯЙСТВЕННОМ ВЕДЕНИИ:

- РЕШАЕТ ВОПРОСЫ СОЗДАНИЯ ПРЕДПРИЯТИЯ, ЕГО РЕОРГАНИЗАЦИИ И ЛИКВИДАЦИИ;
- ОПРЕДЕЛЯЕТ ПРЕДМЕТ И ЦЕЛИ ДЕЯТЕЛЬНОСТИ ПРЕДПРИЯТИЯ;
- НАЗНАЧАЕТ ДИРЕКТОРА (РУКОВОДИТЕЛЯ);
- ОСУЩЕСТВЛЯЕТ КОНТРОЛЬ ЗА ИСПОЛЬЗОВАНИЕМ ПО НАЗНАЧЕНИЮ И СОХРАННОСТЬЮ ИМУЩЕСТВА ПРЕДПРИЯТИЯ;
- НЕ ОТВЕЧАЕТ ПО ОБЯЗАТЕЛЬСТВАМ ПРЕДПРИЯТИЯ, ЗА ИСКЛЮЧЕНИЕМ СЛУЧАЕВ, КОГДА ЕГО НЕСОСТОЯТЕЛЬНОСТЬ ВЫЗВАНА САМИМ СОБСТВЕННИКОМ ИМУЩЕСТВА;
- ИМЕЕТ ПРАВО НА ПОЛУЧЕНИЕ ЧАСТИ ПРИБЫЛИ ПРЕДПРИЯТИЯ.

**ФЕДЕРАЛЬНЫЕ ГОСУДАРСТВЕННЫЕ
УНИТАРНЫЕ СЕЛЬСКОХОЗЯЙСТВЕННЫЕ
ПРЕДПРИЯТИЯ**



**ПО РЕШЕНИЮ ПРАВИТЕЛЬСТВА РФ
НЕ ПОДЛЕЖАЩИЕ ПРИВАТИЗАЦИИ И РАЗДЕЛУ:**

- НАУЧНО-ПРОИЗВОДСТВЕННЫЕ, УЧЕБНО-ОПЫТНЫЕ, ПЛЕМЕННЫЕ, СЕМЕНОВОДЧЕСКИЕ ХОЗЯЙСТВА;
- ХОЗЯЙСТВА НА МЕЛИОРИРОВАННЫХ ЗЕМЛЯХ;
- КРУПНЫЕ ЖИВОТНОВОДЧЕСКИЕ КОМПЛЕКСЫ;
- ПТИЦЕФАБРИКИ;
- ОВОЩЕВОДЧЕСКИЕ КОМБИНАТЫ;
- ДРУГИЕ СПЕЦИАЛИЗИРОВАННЫЕ ПРЕДПРИЯТИЯ.

**ГОСУДАРСТВЕННЫЕ УНИТАРНЫЕ
СЕЛЬСКОХОЗЯЙСТВЕННЫЕ ПРЕДПРИЯТИЯ
СУБЪЕКТОВ ФЕДЕРАЦИИ**



**ПО РЕШЕНИЮ СУБЪЕКТА РФ НЕ ПОДЛЕЖАЩИЕ
ПРИВАТИЗАЦИИ И РАЗДЕЛУ:**

- УЧЕБНО-ПРОИЗВОДСТВЕННЫЕ ХОЗЯЙСТВА ТЕХНИКУМОВ, КОЛЛЕДЖЕЙ, ЛИЦЕЕВ;
- ПЛЕМЕННЫЕ ХОЗЯЙСТВА ПО РАЗВЕДЕНИЮ МЕСТНЫХ ПОРОД СКОТА И ПТИЦЫ;
- СЕЛЕКЦИОННЫЕ ХОЗЯЙСТВА ПО ВЫВЕДЕНИЮ И СОВЕРШЕНСТВОВАНИЮ МЕСТНЫХ СОРТОВ СЕЛЬСКОХОЗЯЙСТВЕННЫХ КУЛЬТУР;
- КРУПНЫЕ ЖИВОТНОВОДЧЕСКИЕ КОМПЛЕКСЫ И ПТИЦЕФАБРИКИ;
- ХОЗЯЙСТВА, ВЫРАЩИВАЮЩИЕ СЕЛЬСКОХОЗЯЙСТВЕННЫЕ КУЛЬТУРЫ С СОДЕРЖАНИЕМ НАРКОТИЧЕСКИХ И ЯДОВИТЫХ ВЕЩЕСТВ;
- ДРУГИЕ СЕЛЬСКОХОЗЯЙСТВЕННЫЕ ПРЕДПРИЯТИЯ.

- ИМУЩЕСТВО ПЕРЕДАЕТСЯ ЭТИМ ПРЕДПРИЯТИЯМ НА ПРАВЕ ХОЗЯЙСТВЕННОГО ВЕДЕНИЯ, А ЗЕМЛЯ — В ПОСТОЯННОЕ (БЕССРОЧНОЕ) ПОЛЬЗОВАНИЕ ИЛИ АРЕНДУ

**ФОРМИРОВАНИЕ ИМУЩЕСТВА
ГОСУДАРСТВЕННОГО ПРЕДПРИЯТИЯ**

**ПОЛУЧЕННЫЕ
ДОХОДЫ**

**ВКЛАДЫ ДРУГИХ
ГОСУДАРСТВЕННЫХ
ПРЕДПРИЯТИЙ**

**ИМУЩЕСТВО
ГОСУДАРСТВЕННОГО
УНИТАРНОГО
ПРЕДПРИЯТИЯ
НА ПРАВЕ
ХОЗЯЙСТВЕННОГО
ВЕДЕНИЯ**

**ФЕДЕРАЛЬНЫЕ
(СУБЪЕКТОВ ФЕДЕРАЦИИ)
БЮДЖЕТНЫЕ
АССИГНОВАНИЯ**

**ЗАЕМНЫЕ
И ИНЫЕ СРЕДСТВА**

ОГРАНИЧЕНИЯ:

- РАЗМЕР УСТАВНОГО ФОНДА УНИТАРНОГО ПРЕДПРИЯТИЯ, ОСНОВАННОГО НА ПРАВЕ ХОЗЯЙСТВЕННОГО ВЕДЕНИЯ, НЕ МОЖЕТ БЫТЬ МЕНЬШЕ СУММЫ, ОПРЕДЕЛЕННОЙ ЗАКОНОМ;
- ЕСЛИ СТОИМОСТЬ ЧИСТЫХ АКТИВОВ УНИТАРНОГО ПРЕДПРИЯТИЯ, ОСНОВАННОГО НА ПРАВЕ ХОЗЯЙСТВЕННОГО ВЕДЕНИЯ, ОКАЖЕТСЯ МЕНЬШЕ МИНИМАЛЬНОГО РАЗМЕРА УСТАВНОГО ФОНДА, ОПРЕДЕЛЕННОГО ЗАКОНОМ, ТО ПРЕДПРИЯТИЕ ЛИКВИДИРУЕТСЯ ПО РЕШЕНИЮ СУДА.

МУНИЦИПАЛЬНЫЕ СЕЛЬСКОХОЗЯЙСТВЕННЫЕ ПРЕДПРИЯТИЯ



НА ПРАВЕ ХОЗЯЙСТВЕННОГО ВЕДЕНИЯ

учреждаются органом местного самоуправления, работают под его контролем и при его экономическом содействии

ИСТОЧНИКИ ФОРМИРОВАНИЯ ИМУЩЕСТВА МУНИЦИПАЛЬНОГО УНИТАРНОГО СЕЛЬСКОХОЗЯЙСТВЕННОГО ПРЕДПРИЯТИЯ:

- ПОЛУЧЕННЫЕ ДОХОДЫ;
- ВКЛАДЫ ОРГАНОВ МЕСТНОГО САМОУПРАВЛЕНИЯ;
- АССИГНОВАНИЯ МЕСТНЫХ БЮДЖЕТОВ;
- ЗАЕМНЫЕ И ИНЫЕ СРЕДСТВА.

МУНИЦИПАЛЬНЫЕ УНИТАРНЫЕ СЕЛЬСКОХОЗЯЙСТВЕННЫЕ ПРЕДПРИЯТИЯ:

- СЕЛЬСКОХОЗЯЙСТВЕННЫЕ ПРЕДПРИЯТИЯ, РАСПОЛОЖЕННЫЕ В ЧЕРТЕ ГОРОДОВ, ДРУГИХ НАСЕЛЕННЫХ ПУНКТОВ И ПРИГОРОДНЫХ ЗОН;
- ПОДСОБНЫЕ ХОЗЯЙСТВА ПРОМЫШЛЕННЫХ ПРЕДПРИЯТИЙ И ОРГАНИЗАЦИЙ.

НА ПРАВЕ ОПЕРАТИВНОГО УПРАВЛЕНИЯ

**КАЗЕННЫЕ
СЕЛЬСКОХОЗЯЙСТВЕННЫЕ ПРЕДПРИЯТИЯ**



ПРЕДПРИЯТИЯ ФЕДЕРАЛЬНОГО ЗНАЧЕНИЯ:

- СПЕЦИАЛИЗИРУЮЩИЕСЯ НА ВЫВЕДЕНИИ НОВЫХ СОРТОВ СЕЛЬСКОХОЗЯЙСТВЕННЫХ КУЛЬТУР И ПОРОД ЖИВОТНЫХ;
- ОПЫТНО-ПРОИЗВОДСТВЕННЫЕ ХОЗЯЙСТВА НАУЧНО-ИССЛЕДОВАТЕЛЬСКИХ ИНСТИТУТОВ;
- ПОСТАВЛЯЮЩИЕ ПРОДУКЦИЮ ЗАКРЫТЫМ АДМИНИСТРАТИВНО-ТЕРРИТОРИАЛЬНЫМ ОБРАЗОВАНИЯМ, ВОИНСКИМ ЧАСТЯМ;
- РАБОТАЮЩИЕ НА МЕЛИОРИРОВАННЫХ ЗЕМЛЯХ;
- ДРУГИЕ СЕЛЬСКОХОЗЯЙСТВЕННЫЕ ПРЕДПРИЯТИЯ.

СОЗДАНИЕ КАЗЕННЫХ ПРЕДПРИЯТИЙ

КАЗЕННЫЕ ПРЕДПРИЯТИЯ СОЗДАЮТСЯ

НА БАЗЕ УНИТАРНЫХ ГОСУДАРСТВЕННЫХ ПРЕДПРИЯТИЙ, ЛИКВИДИРОВАННЫХ ПО ПРИЧИНЕ:

- НЕЦЕЛЕВОГО ИСПОЛЬЗОВАНИЯ ВЫДЕЛЕННЫХ ФЕДЕРАЛЬНЫХ СРЕДСТВ;
- ОТСУТСТВИЯ ПРИБЫЛИ ПО ИТОГАМ ПОСЛЕДНИХ ДВУХ ЛЕТ;
- ИСПОЛЬЗОВАНИЯ ЗАКРЕПЛЕННОГО ИМУЩЕСТВА С НАРУШЕНИЕМ ДЕЙСТВУЮЩИХ ПОЛОЖЕНИЙ.

ПУТЕМ УЧРЕЖДЕНИЯ НОВЫХ КАЗЕННЫХ ПРЕДПРИЯТИЙ,

ЕСЛИ ПРЕОБЛАДАЮЩИМ (БОЛЕЕ 50%) ПОТРЕБИТЕЛЕМ ПРОИЗВОДИМОЙ ИМИ ПРОДУКЦИИ (РАБОТ, УСЛУГ) ЯВЛЯЕТСЯ ГОСУДАРСТВО, ПРЕДОСТАВЛЯЮЩЕЕ ПРЕДПРИЯТИЮ ИМУЩЕСТВО НА ПРАВЕ ОПЕРАТИВНОГО УПРАВЛЕНИЯ.

СОБСТВЕННИК ИМУЩЕСТВА, НАХОДЯЩЕГОСЯ В ОПЕРАТИВНОМ УПРАВЛЕНИИ:

- НЕСЕТ СУБСИДИАРНУЮ ОТВЕТСТВЕННОСТЬ ПО ОБЯЗАТЕЛЬСТВАМ КАЗЕННОГО ПРЕДПРИЯТИЯ ПРИ НЕДОСТАТОЧНОСТИ ЕГО ИМУЩЕСТВА;
- ВПРАВЕ ИЗЪЯТЬ ИЗЛИШНЕЕ, НЕИСПОЛЬЗУЕМОЕ ПРЕДПРИЯТИЕМ ЛИБО ИСПОЛЬЗУЕМОЕ НЕ ПО НАЗНАЧЕНИЮ ИМУЩЕСТВО;
- РЕШАЕТ ВОПРОСЫ РЕОРГАНИЗАЦИИ ИЛИ ЛИКВИДАЦИИ КАЗЕННОГО ПРЕДПРИЯТИЯ.

ОБЪЕДИНЕНИЯ ПРЕДПРИЯТИЙ

ИНТЕГРАЦИЯ ПРЕДПРИЯТИЙ –

процесс организационно-экономического объединения предприятий

**УЛУЧШЕНИЕ
УПРАВЛЕНИЯ
ПРЕДПРИЯТИЕМ**

**РАСШИРЕНИЕ
РЫНКА СБЫТА
ПРОДУКЦИИ**

**ЦЕЛИ
ИНТЕГРАЦИИ
ПРЕД-
ПРИЯТИЙ**

**УВЕЛИЧЕНИЕ
КАПИТАЛА И
ЕГО ЭФФЕКТИВНОЕ
ИСПОЛЬЗОВАНИЕ**

**ФОРМИРОВАНИЕ
РЕПУТАЦИИ
ТОРГОВОЙ МАРКИ**

**ОБЪЕДИНЕНИЕ СРЕДСТВ НА ПРОВЕДЕНИЕ
НАУЧНО-ИССЛЕДОВАТЕЛЬСКИХ РАБОТ,
ПРИБРЕТЕНИЕ НОУ-ХАУ, ПАТЕНТОВ И ПР.**

СПОСОБЫ ИНТЕГРАЦИИ ПРЕДПРИЯТИЙ

СЛИЯНИЕ

ПРЕДПРИЯТИЯ
ОБЪЕДИНЯЮТ
СВОИ КАПИТАЛЫ

ПОГЛОЩЕНИЕ

ОДНО ПРЕДПРИЯТИЕ
ПОЛУЧАЕТ ПРАВО
КОНТРОЛЯ НАД ДРУГИМИ

НАПРАВЛЕНИЯ ИНТЕГРАЦИИ ПРЕДПРИЯТИЙ

ГОРИЗОНТАЛЬНАЯ ИНТЕГРАЦИЯ

ОБЪЕДИНЕНИЕ ПРЕДПРИЯТИЙ,
ПРОИЗВОДЯЩИХ
ОДНОРОДНУЮ ПРОДУКЦИЮ
(УСЛУГИ) ИЛИ ВЫПОЛНЯЮЩИХ
ПОСЛЕДОВАТЕЛЬНЫЕ
ОПЕРАЦИИ ТЕХНОЛОГИЧЕСКОГО
ПРОЦЕССА

ВЕРТИКАЛЬНАЯ ИНТЕГРАЦИЯ

ОБЪЕДИНЕНИЕ ПРЕДПРИЯТИЙ
РАЗЛИЧНЫХ СФЕР
ДЕЯТЕЛЬНОСТИ,
СВЯЗАННЫХ МЕЖДУ СОБОЙ
ЧЕРЕЗ РЫНОК
ОПРЕДЕЛЕННОГО ТОВАРА
(УСЛУГ)

СМЕШАННАЯ ИНТЕГРАЦИЯ

ОБЪЕДИНЕНИЕ ПРЕДПРИЯТИЙ,
ПРОИЗВОДЯЩИХ РАЗНУЮ
ПРОДУКЦИЮ (УСЛУГИ),
НЕ СВЯЗАННЫХ
ПРЯМОЙ ПРОИЗВОДСТВЕННОЙ
КООПЕРАЦИЕЙ
(КОНГЛОМЕРАТ)

ОБЪЕДИНЕНИЯ ПРЕДПРИЯТИЙ

КОММЕРЧЕСКИЕ ОБЪЕДИНЕНИЯ

КОРПОРАЦИЯ

Акционерное общество, объединяющее несколько фирм для достижения общих целей или защиты общих интересов

КОНЦЕРН

Объединение самостоятельных предприятий посредством системы участия, патентно-лицензионных соглашений, финансирования, производственного сотрудничества

ХОЛДИНГОВАЯ КОМПАНИЯ

Компания, владеющая контрольным пакетом акций либо имеющая право назначать директоров предприятий, входящих в объединение, и тем самым контролирующая их

КОНСОРЦИУМ

Временное добровольное объединение предпринимателей для решения конкретных задач и проблем

ФИНАНСОВО-ПРО- МЫШЛЕННАЯ ГРУППА

Объединение самостоятельных предприятий различных отраслей, во главе которого стоит один или несколько банков

НЕКОММЕРЧЕСКИЕ ОБЪЕДИНЕНИЯ

АССОЦИАЦИЯ

Объединение организаций одного рода деятельности

СОЮЗ

Объединение организаций для достижения каких-либо совместных целей

КАРТЕЛЬ

Объединение предприятий одной отрасли, участники которого договариваются о ценах, рынках сбыта, объемах производства и пр., сохраняя производственную и коммерческую самостоятельность

СИНДИКАТ

Объединение однородных предприятий, предполагающее централизацию их снабжения и сбыта производимой продукции

ТРЕСТ

Объединение предприятий в единый производственный комплекс, участники которого теряют свою хозяйственную и юридическую самостоятельность

НЕКОММЕРЧЕСКИЕ ОБЪЕДИНЕНИЯ

АССОЦИАЦИЯ (СОЮЗ) СЕЛЬСКОХОЗЯЙСТВЕННЫХ ПРЕДПРИЯТИЙ —

договорное некоммерческое объединение сельскохозяйственных предприятий в целях координации их предпринимательской деятельности, а также представления и защиты общих имущественных интересов

УЧРЕДИТЕЛЬНЫЕ ДОКУМЕНТЫ АССОЦИАЦИИ (СОЮЗА):

- УЧРЕДИТЕЛЬНЫЙ ДОГОВОР, ПОДПИСАННЫЙ ВСЕМИ ЧЛЕНАМИ АССОЦИАЦИИ (СОЮЗА);
- УСТАВ, УТВЕРЖДЕННЫЙ ЧЛЕНАМИ АССОЦИАЦИИ (СОЮЗА).

ПРАВА И ОБЯЗАННОСТИ ЧЛЕНОВ АССОЦИАЦИИ (СОЮЗА):

- ☑ ЧЛЕНЫ АССОЦИАЦИИ (СОЮЗА) СОХРАНЯЮТ СВОЮ САМОСТОЯТЕЛЬНОСТЬ И ПРАВА ЮРИДИЧЕСКОГО ЛИЦА;
- ☑ ВПРАВЕ БЕЗВОЗМЕЗДНО ПОЛЬЗОВАТЬСЯ ЕЕ УСЛУГАМИ;
- ☑ ВПРАВЕ ПО СВОЕМУ УСМОТРЕНИЮ ВЫЙТИ ИЗ АССОЦИАЦИИ (СОЮЗА) ПО ОКОНЧАНИИ ФИНАНСОВОГО ГОДА;
- ☑ ЧЛЕН АССОЦИАЦИИ (СОЮЗА) МОЖЕТ БЫТЬ ИСКЛЮЧЕН ИЗ НЕЕ ПО РЕШЕНИЮ УЧАСТНИКОВ;
- ☑ ВСТУПЛЕНИЕ В АССОЦИАЦИЮ (СОЮЗ) НОВЫХ ЧЛЕНОВ ОСУЩЕСТВЛЯЕТСЯ ТОЛЬКО С СОГЛАСИЯ ВСЕХ УЧАСТНИКОВ;
- ☑ ЧЛЕНЫ АССОЦИАЦИИ (СОЮЗА) НЕСУТ СУБСИДИАРНУЮ ОТВЕТСТВЕННОСТЬ ПО ЕЕ ОБЯЗАТЕЛЬСТВАМ, В ТОМ ЧИСЛЕ ВОЗНИКШИМ ДО ИХ ВСТУПЛЕНИЯ И В ТЕЧЕНИЕ ДВУХ ЛЕТ С МОМЕНТА ВЫХОДА ИЗ АССОЦИАЦИИ (СОЮЗА), ПРОПОРЦИОНАЛЬНО СВОЕМУ ВЗНОСУ.

- АССОЦИАЦИЯ (СОЮЗ) НЕ ОТВЕЧАЕТ ПО ОБЯЗАТЕЛЬСТВАМ СВОИХ ЧЛЕНОВ.

ФОРМИРОВАНИЕ ИМУЩЕСТВА АССОЦИАЦИИ (СОЮЗА)



- ЕСЛИ ПО РЕШЕНИЮ УЧАСТНИКОВ НА АССОЦИАЦИЮ (СОЮЗ) ВОЗЛАГАЕТСЯ ВЕДЕНИЕ ПРЕДПРИНИМАТЕЛЬСКОЙ ДЕЯТЕЛЬНОСТИ, ТАКАЯ АССОЦИАЦИЯ (СОЮЗ) ПРЕОБРАЗУЕТСЯ В ХОЗЯЙСТВЕННОЕ ОБЩЕСТВО ИЛИ ТОВАРИЩЕСТВО ЛИБО МОЖЕТ СОЗДАТЬ ДЛЯ ОСУЩЕСТВЛЕНИЯ ПРЕДПРИНИМАТЕЛЬСКОЙ ДЕЯТЕЛЬНОСТИ ХОЗЯЙСТВЕННОЕ ОБЩЕСТВО.
- ПОЛУЧАЕМАЯ ПРИБЫЛЬ НЕ ПОДЛЕЖИТ РАСПРЕДЕЛЕНИЮ МЕЖДУ УЧАСТНИКАМИ АССОЦИАЦИИ (СОЮЗА).

КРЕСТЬЯНСКОЕ (ФЕРМЕРСКОЕ) ХОЗЯЙСТВО —

одна из форм индивидуальной предпринимательской деятельности в сельском хозяйстве без образования юридического лица с использованием совместной собственности

- ГЛАВА КРЕСТЬЯНСКОГО (ФЕРМЕРСКОГО) ХОЗЯЙСТВА ПРИЗНАЕТСЯ ПРЕДПРИНИМАТЕЛЕМ С МОМЕНТА ГОСУДАРСТВЕННОЙ РЕГИСТРАЦИИ ЭТОГО ХОЗЯЙСТВА.

**ПРОИЗВОДСТВО,
ПЕРЕРАБОТКА И СБЫТ
СЕЛЬСКОХОЗЯЙСТВЕННОЙ ПРОДУКЦИИ**



- ИМУЩЕСТВО КРЕСТЬЯНСКОГО (ФЕРМЕРСКОГО) ХОЗЯЙСТВА ПРИНАДЛЕЖИТ ЕГО ЧЛЕНАМ НА ПРАВЕ СОВМЕСТНОЙ СОБСТВЕННОСТИ, ДОЛИ ЧЛЕНОВ В СОВМЕСТНОЙ СОБСТВЕННОСТИ ПРИЗНАЮТСЯ РАВНЫМИ (ЕСЛИ ДОГОВОРом МЕЖДУ НИМИ НЕ УСТАНОВЛЕНО ИНОЕ).
- ПРОДУКЦИЯ И ДОХОДЫ, ПОЛУЧЕННЫЕ КРЕСТЬЯНСКИМ (ФЕРМЕРСКИМ) ХОЗЯЙСТВОМ, ЯВЛЯЮТСЯ ОБЩИМ ИМУЩЕСТВОМ ЕГО ЧЛЕНОВ И ИСПОЛЬЗУЮТСЯ ПО СОГЛАШЕНИЮ МЕЖДУ НИМИ.

**КОЛИЧЕСТВО И РАЗМЕРЫ КРЕСТЬЯНСКИХ
(ФЕРМЕРСКИХ) ХОЗЯЙСТВ В РОССИИ**
(на конец года)

Годы	Число хозяйств, тыс. ед.	Площадь земельных угодий	
		всего, млн га	в среднем на одно хозяйство, га
1996	278,6	12,2	44
1997	274,3	13,0	48
1998	270,2	13,8	51
1999	261,1	14,4	55
2000	261,7	15,3	58
2001	265,5	16,5	62
2002	264,0	17,7	67

**ПРОИЗВОДСТВО ОСНОВНЫХ ВИДОВ
СЕЛЬСКОХОЗЯЙСТВЕННОЙ ПРОДУКЦИИ
В КРЕСТЬЯНСКИХ (ФЕРМЕРСКИХ) ХОЗЯЙСТВАХ**
(в % к валовому производству
во всех категориях хозяйств)

Годы	Зерно	Сахарная свекла	Семена подсолнечника	Картофель	Овощи	Мясо скота и птицы (в живом весе)	Молоко	Яйца
1999	7,1	5,4	12,6	1,0	2,1	1,8	1,7	0,4
2000	8,4	4,9	14,2	1,1	2,2	1,8	1,8	0,4
2001	11,0	5,7	16,2	1,2	2,3	1,9	1,9	0,5
2002	12,2	7,1	19,9	1,3	2,6	2,0	2,0	0,5

**ПРИНЦИПЫ ОРГАНИЗАЦИИ КРЕСТЬЯНСКИХ
(ФЕРМЕРСКИХ) ХОЗЯЙСТВ**

**ДОБРОВОЛЬНОСТЬ
СОЗДАНИЯ ХОЗЯЙСТВА**

**САМОСТОЯТЕЛЬНОСТЬ В ВЫБОРЕ
ХОЗЯЙСТВЕННЫХ ПАРТНЕРОВ И ФОРМ
ВЗАИМОДЕЙСТВИЯ С НИМИ**

**ПРАВО ВЫБОРА ВАРИАНТА
ПРЕДОСТАВЛЕНИЯ ЗЕМЕЛЬНОГО УЧАСТКА**

**ДОСТАТОЧНОСТЬ СРЕДСТВ (РЕСУРСОВ)
С УЧЕТОМ ПЛАНИРУЕМЫХ ОБЪЕМОВ
ПРОИЗВОДСТВА**

**ПРАВО СОБСТВЕННОСТИ
НА СРЕДСТВА ПРОИЗВОДСТВА**

УНИВЕРСАЛЬНОСТЬ РАБОТНИКОВ

**РАВНОПРАВНОСТЬ ЭКОНОМИЧЕСКИХ УСЛОВИЙ
ФУНКЦИОНИРОВАНИЯ**

**ПОЛНАЯ ЭКОНОМИЧЕСКАЯ
ОТВЕТСТВЕННОСТЬ ЗА РЕЗУЛЬТАТЫ
ХОЗЯЙСТВЕННОЙ ДЕЯТЕЛЬНОСТИ**

ХОЗЯЙСТВА НАСЕЛЕНИЯ —

форма индивидуального ведения гражданами сельскохозяйственного производства с целью самообеспечения сельскохозяйственной продукцией и возможного получения дохода от реализации избыточного продукта.

ХОЗЯЙСТВА НАСЕЛЕНИЯ

**ПОДСОБНЫЕ ХОЗЯЙСТВА
ЖИТЕЛЕЙ
СЕЛЬСКОЙ МЕСТНОСТИ**

**САДОВО-ОГОРОДНЫЕ
ХОЗЯЙСТВА
НАСЕЛЕНИЯ ГОРОДОВ**

- ХОЗЯЙСТВА НАСЕЛЕНИЯ НЕ ПОДЛЕЖАТ ГОСУДАРСТВЕННОЙ РЕГИСТРАЦИИ, НЕ ИМЕЮТ УЧРЕДИТЕЛЬНЫХ ДОКУМЕНТОВ.**
- ИМУЩЕСТВО ХОЗЯЙСТВА ПРИНАДЛЕЖИТ ЧЛЕНАМ СЕМЬИ НА ПРАВЕ ОБЩЕЙ СОВМЕСТНОЙ ИЛИ ОБЩЕЙ ДОЛЕВОЙ СОБСТВЕННОСТИ.**

ОРГАНИЗАЦИОННО-ЭКОНОМИЧЕСКИЕ ПРИЗНАКИ ХОЗЯЙСТВ НАСЕЛЕНИЯ

**В ОСНОВНОМ
НЕТОВАРНАЯ И НЕПРЕД-
ПРИНИМАТЕЛЬСКАЯ
ЦЕЛЬ ДЕЯТЕЛЬНОСТИ**

**ТРУДОВОЕ УЧАСТИЕ
В ПРОИЗВОДСТВЕННОЙ
ДЕЯТЕЛЬНОСТИ ВСЕХ
ЧЛЕНОВ СЕМЬИ**

**НЕБОЛЬШИЕ РАЗМЕРЫ
И НЕСПЕЦИАЛИЗИРОВАННЫЙ
ХАРАКТЕР
ПРОИЗВОДСТВА**

**ВЫСОКАЯ
ЗАИНТЕРЕСОВАННОСТЬ
ЧЛЕНОВ ХОЗЯЙСТВА
В ПОВЫШЕНИИ
РЕЗУЛЬТАТИВНОСТИ
ПРОИЗВОДСТВА**

**ИСПОЛЬЗОВАНИЕ СОБ-
СТВЕННЫХ СРЕДСТВ
ПРОИЗВОДСТВА,
ПРИРОДНЫХ РЕСУРСОВ
ОБЩЕГО ПОЛЬЗОВАНИЯ
И УСЛУГ СЕЛЬСКОХО-
ЗЯЙСТВЕННЫХ
ПРЕДПРИЯТИЙ**

**ПЕРЕДАЧА ТРАДИЦИЙ,
ОПЫТА, НАВЫКОВ
И ЗНАНИЙ МЛАДШИМ
ЧЛЕНАМ ХОЗЯЙСТВА**

РАЗДЕЛ ТРЕТИЙ

ОРГАНИЗАЦИЯ
ИСПОЛЬЗОВАНИЯ
РЕСУРСНОГО
ПОТЕНЦИАЛА
СЕЛЬСКО-
ХОЗЯЙСТВЕННЫХ
ПРЕДПРИЯТИЙ

РЕСУРСНЫЙ ПОТЕНЦИАЛ ПРЕДПРИЯТИЯ –

совокупность земельных, трудовых, технических, материально-производственных и финансовых ресурсов предприятия

**ФОРМИРОВАНИЕ ЗЕМЕЛЬНОЙ ТЕРРИТОРИИ
И ОРГАНИЗАЦИИ ИСПОЛЬЗОВАНИЯ ЗЕМЛИ**

**ЗЕМЛЯ НЕ ЯВЛЯЕТСЯ
ПРОДУКТОМ
ЧЕЛОВЕЧЕСКОГО
ТРУДА**

**ЗЕМЛЯ НЕ МОЖЕТ
БЫТЬ ЗАМЕНЕНА
ДРУГИМ СРЕДСТВОМ
ПРОИЗВОДСТВА**

**ОСОБЕННОСТИ
ЗЕМЛИ
КАК ГЛАВНОГО
СРЕДСТВА
СЕЛЬСКОХО-
ЗЯЙСТВЕННОГО
ПРОИЗВОДСТВА**

**ЗЕМЛЯ
ПРОСТРАНСТВЕННО
ОГРАНИЧЕНА И
НЕПЕРЕМЕСТИМА**

**ЗЕМЛЯ
НЕ ИЗНАШИВАЕТСЯ**

**ЗЕМЛЯ ОБЛАДАЕТ СПЕЦИФИЧЕСКИМ СВОЙСТВОМ –
ПЛОДОРОДИЕМ, КОТОРОЕ ПРИ ЕЕ ПРАВИЛЬНОМ
ИСПОЛЬЗОВАНИИ МОЖЕТ ПОВЫШАТЬСЯ**

УГОДЬЯ —

участки земли, планомерно и систематически используемые для производственных, культурно-бытовых и других целей, имеющие характерные природные различия или вновь приобретенные свойства

**УГОДЬЯ СЕЛЬСКОХОЗЯЙСТВЕННЫХ
ПРЕДПРИЯТИЙ**

СЕЛЬСКОХОЗЯЙСТВЕННЫЕ УГОДЬЯ

ПАШНЯ —

участки земли, систематически используемые под посевы сельскохозяйственных культур и пары

ЗАЛЕЖИ —

участки пашни, которые более года не используются под посевы сельскохозяйственных культур или пары

МНОГОЛЕТНИЕ НАСАЖДЕНИЯ —

сады, ягодники, виноградники, питомники, тутовники, цитрусовые, чайные и другие плантации

СЕНОКОСЫ —

участки земли, покрытые травяной растительностью, используемые для заготовки сена

**ДРУГИЕ ВИДЫ УГОДИЙ
(несельскохозяйственные)**

- **ЛЕСА** (включая по-лезационные лесные полосы);
- **КУСТАРНИКИ;**
- **БОЛОТА**

ЗЕМЛИ ПОД ВОДОЙ:
пруды, водоемы, реки, ручьи и пр.

ЗЕМЛИ ПОД ДОРОГАМИ, ПРОГОНАМИ, ДВОРАМИ, ПОСТРОЙКАМИ и пр.

ПРОЧИЕ ЗЕМЛИ:
ямы, овраги, хребты, солончаки, пески и пр.

ПАСТБИЩА

(БЕЗ ОЛЕНЬИХ) —
участки земли, покрытые травяной растительностью, используемые для выпаса животных

СОСТАВ СЕЛЬСКОХОЗЯЙСТВЕННЫХ УГОДИЙ В РОССИЙСКОЙ ФЕДЕРАЦИИ

(на начало года, тыс. га)

Виды угодий	Годы				
	1998	1999	2000	2001	2002
СЕЛЬСКОХОЗЯЙСТВЕННЫЕ УГОДЬЯ — ВСЕГО	206 165	195 215	197 561	196 995	195 889
в том числе: ПАШНЯ	124 537	121 616	120 851	119 733	119 055
ЗАЛЕЖИ	2113	2142	2329	2828	2888
МНОГОЛЕТНИЕ НАСАЖДЕНИЯ	1906	1778	1802	1792	1784
КОРМОВЫЕ УГОДЬЯ	77 609	69 679	72 579	72 642	72 163

СТРУКТУРА ЗЕМЕЛЬ СЕЛЬСКОХОЗЯЙСТВЕННОГО НАЗНАЧЕНИЯ В РОССИЙСКОЙ ФЕДЕРАЦИИ

на 01.01.2002 г. (все категории хозяйств)

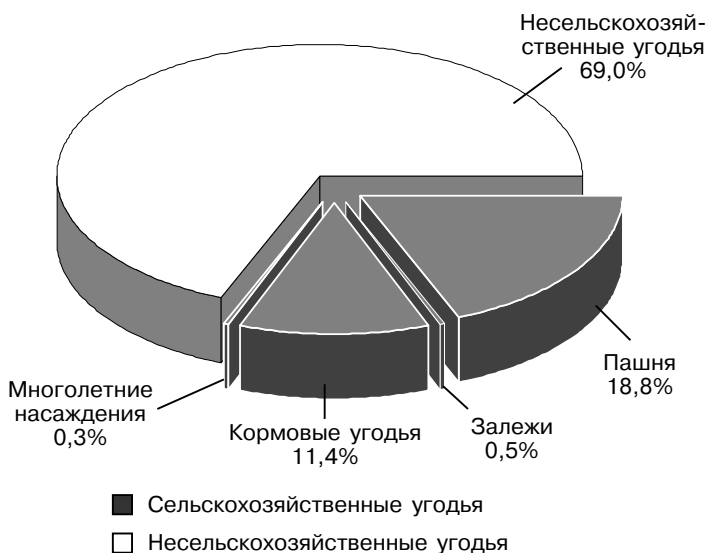

ЗЕМЕЛЬНЫЕ ОТНОШЕНИЯ —

отношения по использованию и охране земель как основы жизни и деятельности населения, проживающего на соответствующей территории

УЧАСТНИКИ ЗЕМЕЛЬНЫХ ОТНОШЕНИЙ

СОБСТВЕННИКИ ЗЕМЕЛЬНЫХ УЧАСТКОВ

ГРАЖДАНЕ ИЛИ ЮРИДИЧЕСКИЕ ЛИЦА, ИМЕЮЩИЕ ЗЕМЕЛЬНЫЕ УЧАСТКИ НА ПРАВЕ СОБСТВЕННОСТИ

ЗЕМЛЕПОЛЬЗОВАТЕЛИ

ГРАЖДАНЕ ИЛИ ЮРИДИЧЕСКИЕ ЛИЦА, ВЛАДЕЮЩИЕ И ПОЛЬЗУЮЩИЕСЯ ЗЕМЕЛЬНЫМИ УЧАСТКАМИ НА ПРАВЕ ПОСТОЯННОГО (БЕССРОЧНОГО) ИЛИ БЕЗВОЗМЕЗДНОГО СРОЧНОГО ПОЛЬЗОВАНИЯ

ЗЕМЛЕВЛАДЕЛЬЦЫ

ГРАЖДАНЕ, ВЛАДЕЮЩИЕ И ПОЛЬЗУЮЩИЕСЯ ЗЕМЕЛЬНЫМИ УЧАСТКАМИ НА ПРАВЕ ПОЖИЗНЕННОГО НАСЛЕДУЕМОГО ВЛАДЕНИЯ

АРЕНДАТОРЫ ЗЕМЕЛЬНЫХ УЧАСТКОВ

ГРАЖДАНЕ ИЛИ ЮРИДИЧЕСКИЕ ЛИЦА, ВЛАДЕЮЩИЕ И ПОЛЬЗУЮЩИЕСЯ ЗЕМЕЛЬНЫМИ УЧАСТКАМИ ПО ДОГОВОРУ АРЕНДЫ ИЛИ СУБАРЕНДЫ

ОБЛАДАТЕЛИ СЕРВИТУТА

ГРАЖДАНЕ ИЛИ ЮРИДИЧЕСКИЕ ЛИЦА, ИМЕЮЩИЕ ПРАВО ОГРАНИЧЕННОГО ПОЛЬЗОВАНИЯ ЧУЖИМИ ЗЕМЕЛЬНЫМИ УЧАСТКАМИ (СЕРВИТУТ)

**ПРАВА СОБСТВЕННИКОВ, ВЛАДЕЛЬЦЕВ,
ПОЛЬЗОВАТЕЛЕЙ И АРЕНДАТОРОВ
ПО РАСПОРЯЖЕНИЮ ЗЕМЕЛЬНЫМИ УЧАСТКАМИ**

Перечень прав	Собственность	Пожизненное наследуемое владение	Бессрочное (постоянное) пользование	Безвозмездное срочное пользование	Аренда
Продажа без изменения целевого назначения	+	-	-	-	-
Продажа с изменением целевого назначения	=	-	-	-	-
Дарение, завещание, передача в залог, передача в уставный фонд	+	-	-	-	-
Передача в аренду	+	=	=	-	-
Передача в безвозмездное срочное пользование	+	=	=	-	±
Обмен (мена)	+	=	=	±	±
Договор ренты	+	-	-	-	-
Договор пожизненного содержания с иждивением	+	-	-	-	-
Добровольный отказ	+	+	+	+	+
Получение стоимости земли при изъятии для государственных нужд	+	-	-	-	-
Возмещение неиспользованных затрат при изъятии для государственных нужд	+	+	+	+	+
Наследование по закону застроенного участка	+	+	=	±	±
Наследование по закону незастроенного участка	+	+	-	±	±
Принудительное прекращение прав	*	**		***	

П Р И М Е Ч А Н И Я: «+» разрешено; «=» разрешено с согласия органов власти; «±» разрешено, если предусмотрено договором; «-» запрещено; «*» по решению суда; «**» по решению органов власти; «***» расторжение договора.

ОБЯЗАННОСТИ СОБСТВЕННИКОВ, ВЛАДЕЛЬЦЕВ, ПОЛЬЗОВАТЕЛЕЙ И АРЕНДАТОРОВ ПО ОХРАНЕ И ИСПОЛЬЗОВАНИЮ ЗЕМЕЛЬНЫХ УЧАСТКОВ:

- ☑ ИСПОЛЬЗОВАТЬ ЗЕМЕЛЬНЫЕ УЧАСТКИ В СООТВЕТСТВИИ С ИХ ЦЕЛЕВЫМ НАЗНАЧЕНИЕМ;
- ☑ ОБРАБАТЫВАТЬ ЗЕМЕЛЬНЫЕ УЧАСТКИ СПОСОБАМИ, НЕ НАНОСЯЩИМИ УЩЕРБ ЗЕМЛЕ КАК ПРИРОДНОМУ И ХОЗЯЙСТВЕННОМУ ОБЪЕКТУ;
- ☑ ПОВЫШАТЬ ПЛОДОРОДИЕ ПОЧВ;
- ☑ ОСУЩЕСТВЛЯТЬ МЕРОПРИЯТИЯ ПО ОХРАНЕ ЗЕМЕЛЬ;
- ☑ СОБЛЮДАТЬ ПОРЯДОК ПОЛЬЗОВАНИЯ ЛЕСАМИ, ВОДНЫМИ И ДРУГИМИ ПРИРОДНЫМИ ОБЪЕКТАМИ;
- ☑ НЕ ДОПУСКАТЬ ПРИЧИНЕНИЯ УЩЕРБА ОКРУЖАЮЩЕЙ СРЕДЕ;
- ☑ СОБЛЮДАТЬ УСТАНОВЛЕННЫЕ РЕЖИМЫ ИСПОЛЬЗОВАНИЯ ЗЕМЕЛЬ;
- ☑ ОСУЩЕСТВЛЯТЬ СТРОИТЕЛЬСТВО, БЛАГОУСТРОЙСТВО И СОДЕРЖАНИЕ ЗДАНИЙ, СТРОЕНИЙ И СООРУЖЕНИЙ НА ЗЕМЕЛЬНЫХ УЧАСТКАХ В СООТВЕТСТВИИ С УСТАНОВЛЕННЫМИ ТРЕБОВАНИЯМИ (НОРМАМИ, ПРАВИЛАМИ, НОРМАТИВАМИ);
- ☑ СВОЕВРЕМЕННО ПРОИЗВОДИТЬ ПЛАТЕЖИ ЗА ЗЕМЕЛЬНЫЕ УЧАСТКИ;
- ☑ УСТАНОВЛИВАТЬ И ОХРАНЯТЬ МЕЖЕВЫЕ, ГЕОДЕЗИЧЕСКИЕ И ДРУГИЕ СПЕЦИАЛЬНЫЕ ИНФОРМАЦИОННЫЕ ЗНАКИ НА ЗЕМЕЛЬНЫХ УЧАСТКАХ;
- ☑ НЕ НАРУШАТЬ ПРАВ СОБСТВЕННИКОВ, ВЛАДЕЛЬЦЕВ, ПОЛЬЗОВАТЕЛЕЙ И АРЕНДАТОРОВ СОСЕДНИХ ЗЕМЕЛЬНЫХ УЧАСТКОВ.

- ☑ ЗА УМЫШЛЕННЫЕ ИЛИ СИСТЕМАТИЧЕСКИЕ НАРУШЕНИЯ ЗЕМЕЛЬНОГО ЗАКОНОДАТЕЛЬСТВА ЗЕМЕЛЬНЫЕ УЧАСТКИ МОГУТ БЫТЬ ИЗЪЯТЫ У СОБСТВЕННИКА БЕЗВОЗМЕЗДНО В АДМИНИСТРАТИВНОМ ПОРЯДКЕ.

- ЗЕМЕЛЬНЫЕ ОТНОШЕНИЯ РЕГУЛИРУЮТСЯ ЗЕМЕЛЬНЫМ ЗАКОНОДАТЕЛЬСТВОМ: ЗЕМЕЛЬНЫМ КОДЕКСОМ РОССИЙСКОЙ ФЕДЕРАЦИИ, СООТВЕТСТВУЮЩИМИ ФЕДЕРАЛЬНЫМИ ЗАКОНАМИ И ЗАКОНАМИ СУБЪЕКТОВ РОССИЙСКОЙ ФЕДЕРАЦИИ.

ПЛАТА ЗА ИСПОЛЬЗОВАНИЕ ЗЕМЛИ

ЗЕМЕЛЬНЫЙ
НАЛОГ

АРЕНДНАЯ
ПЛАТА

НА ФИНАНСИРОВАНИЕ:

- МЕРОПРИЯТИЙ ПО ОХРАНЕ ЗЕМЕЛЬ;
- ПОВЫШЕНИЯ ПЛОДРОДИЯ ПОЧВ;
- ОСВОЕНИЯ НОВЫХ ЗЕМЕЛЬ;
- ИНЖЕНЕРНОГО И СОЦИАЛЬНОГО ОБУСТРОЙСТВА ТЕРРИТОРИИ;
- ЗЕМЛЕУСТРОЙСТВА;
- ВЕДЕНИЯ ГОСУДАРСТВЕННОГО ЗЕМЕЛЬНОГО КАДАСТРА;
- МОНИТОРИНГА ЗЕМЕЛЬ;
- ЗОНИРОВАНИЯ ЗЕМЕЛЬ И ДР.

САНКЦИИ ЗА НЕУПЛАТУ ЗЕМЕЛЬНОГО НАЛОГА:

- ЗА СИСТЕМАТИЧЕСКУЮ НЕУПЛАТУ ЗЕМЕЛЬНОГО НАЛОГА НА ФИЗИЧЕСКИЕ ЛИЦА МОЖЕТ БЫТЬ НАЛОЖЕН ШТРАФ В РАЗМЕРЕ ОТ 3 ДО 10, НА ЮРИДИЧЕСКИЕ ЛИЦА — ОТ 10 ДО 20 МИНИМАЛЬНЫХ РАЗМЕРОВ МЕСЯЧНОЙ ОПЛАТЫ ТРУДА;
- ПРИ НЕУПЛАТЕ ЗЕМЕЛЬНОГО НАЛОГА В ТЕЧЕНИЕ ДВУХ ЛЕТ И НЕПОГАШЕНИИ ЗАДОЛЖЕННОСТИ ПО УПЛАТЕ ЭТОГО НАЛОГА В ТЕЧЕНИЕ ПОСЛЕДУЮЩЕГО ГОДА ОРГАНЫ СУБЪЕКТА ФЕДЕРАЦИИ И МУНИЦИПАЛЬНЫХ ОБРАЗОВАНИЙ МОГУТ ПРИНЯТЬ РЕШЕНИЕ О ЛИШЕНИИ ПРАВ СОБСТВЕННИКА ИЛИ ПОЛЬЗОВАТЕЛЯ ЗЕМЕЛЬНЫМ УЧАСТКОМ.

ФОРМЫ ОЦЕНКИ ЗЕМЛИ

КАДАСТРОВАЯ СТОИМОСТЬ

УСТАНАВЛИВАЕТСЯ НА ОСНОВЕ ГОСУДАРСТВЕННОЙ КАДАСТРОВОЙ ОЦЕНКИ ЗЕМЛИ ДЛЯ ЦЕЛЕЙ НАЛОГООБЛОЖЕНИЯ

НОРМАТИВНАЯ ЦЕНА

УСТАНАВЛИВАЕТСЯ, ИСХОДЯ ИЗ ПОТЕНЦИАЛЬНОГО ДОХОДА ЗА РАСЧЕТНЫЙ СРОК ОКУПАЕМОСТИ, ДЛЯ РЕГУЛИРОВАНИЯ ЗЕМЕЛЬНЫХ ОТНОШЕНИЙ ПРИ ПЕРЕДАЧЕ ЗЕМЛИ В СОБСТВЕННОСТЬ, ДАРЕНИИ, НАСЛЕДОВАНИИ, ВЫПЛАТЕ КОМПЕНСАЦИЙ В СЛУЧАЕ ИЗЪЯТИЯ ЗЕМЛИ ДЛЯ ГОСУДАРСТВЕННЫХ ИЛИ ОБЩЕСТВЕННЫХ НУЖД И ПР.

РЫНОЧНАЯ (ДОГОВОРНАЯ) ЦЕНА

УСТАНАВЛИВАЕТСЯ В МОМЕНТ КУПЛИ-ПРОДАЖИ ЗЕМЕЛЬНОГО УЧАСТКА И ЗАВИСИТ ОТ ЕГО КАЧЕСТВА, УДАЛЕННОСТИ ОТ ТРАНСПОРТНЫХ МАГИСТРАЛЕЙ, ТОРГОВЫХ ЦЕНТРОВ И ПР.

ЗАЛОГОВАЯ ЦЕНА

УСТАНАВЛИВАЕТСЯ ДОГОВОРОМ МЕЖДУ ЗАЛОГОДАТЕЛЕМ-ЗАЕМЩИКОМ И КРЕДИТНЫМ УЧРЕЖДЕНИЕМ, ПРИМЕНЯЕТСЯ В ИПОТЕЧНОМ КРЕДИТОВАНИИ

ЗЕМЛЕУСТРОЙСТВО —

система мероприятий по упорядочению землепользования, организации использования и охраны земель, созданию благоприятной экологической среды и улучшению природных ландшафтов в соответствии с земельным законодательством Российской Федерации

З Е М Л Е У С Т Р О Й С Т В О

МЕЖЕВАНИЕ ЗЕМЕЛЬ,
УСТАНОВЛЕНИЕ
НА МЕСТНОСТИ ГРАНИЦ
ЗЕМЕЛЬНЫХ УЧАСТКОВ
И АДМИНИСТРАТИВНО-
ТЕРРИТОРИАЛЬНЫХ
ОБРАЗОВАНИЙ

РАЗРАБОТКА ПРОЕКТОВ
РЕКУЛЬТИВАЦИИ НАРУ-
ШЕННЫХ ЗЕМЕЛЬ, ЗАЩИТЫ
ПОЧВ ОТ ВОДНОЙ И ВЕТРО-
ВОЙ ЭРОЗИИ, СЕЛЕЙ,
ОПОЛЗНЕЙ, ЗАСОЛЕНИЯ,
ПОДТОПЛЕНИЯ И ПР.

ОТВОД ЗЕМЕЛЬНЫХ
УЧАСТКОВ, ОФОРМЛЕНИЕ
ИХ ПЛАНОВ, ПОДГОТОВКА
ДОКУМЕНТОВ,
УДОСТОВЕРЯЮЩИХ
ПРАВА НА ЗЕМЛЮ

РАЗРАБОТКА ПРОЕКТОВ
ЗАЩИТЫ ПОЧВ ОТ ЗАГРЯЗ-
НЕНИЯ ОТХОДАМИ ПРОИЗ-
ВОДСТВА, РАДИОАКТИВНЫ-
МИ И ХИМИЧЕСКИМИ
ВЕЩЕСТВАМИ

РАЗРАБОТКА ПРОЕКТОВ
ВНУТРИХОЗЯЙСТВЕННОГО
ЗЕМЛЕУСТРОЙСТВА,
А ТАКЖЕ ПРОЕКТОВ
ИСПОЛЬЗОВАНИЯ
И ОХРАНЫ ЗЕМЕЛЬ

ПРОВЕДЕНИЕ ИНВЕНТАРИ-
ЗАЦИИ ЗЕМЕЛЬ, ВЫЯВ-
ЛЕНИЕ НЕИСПОЛЬЗУЕМЫХ
ИЛИ ИСПОЛЬЗУЕМЫХ
НЕ ПО ЦЕЛЕВОМУ
НАЗНАЧЕНИЮ ЗЕМЕЛЬ

ОБОСНОВАНИЕ РАЗМЕЩЕ-
НИЯ И УСТАНОВЛЕНИЕ
ГРАНИЦ ТЕРРИТОРИЙ
С ОСОБЫМИ РЕЖИМАМИ
(ПРИРОДООХРАННЫМИ,
РЕКРЕАЦИОННЫМИ,
ЗАПОВЕДНЫМИ И ПР.)

ПРОВЕДЕНИЕ ТОПОГРАФО-
ГЕОДЕЗИЧЕСКИХ, ПОЧВЕН-
НЫХ, КАРТОГРАФИЧЕСКИХ,
АГРОХИМИЧЕСКИХ, ГЕОБО-
ТАНИЧЕСКИХ И ДРУГИХ
ОБСЛЕДОВАНИЙ И ИЗЫС-
КАТЕЛЬСКИХ РАБОТ

ИЗМЕНЕНИЕ НА МЕСТ-
НОСТИ И ЗАКРЕПЛЕНИЕ
ЧЕРТЫ ПОСЕЛЕНИЙ

ПРОВЕДЕНИЕ МЕРОПРИЯ-
ТИЙ ПО ОЦЕНКЕ ЗЕМЕЛЬ
И ДРУГИХ РАБОТ

РАЗРАБОТКА ПРОЕКТОВ ОСВОЕНИЯ НОВЫХ ЗЕМЕЛЬ,
УЛУЧШЕНИЯ СЕЛЬСКОХОЗЯЙСТВЕННЫХ УГОДИЙ

ЗЕМЛЕУСТРОЙСТВО НА СЕЛЬСКОХОЗЯЙСТВЕННЫХ ПРЕДПРИЯТИЯХ

ЦЕЛЬ:

- ☑ РАЦИОНАЛЬНАЯ ОРГАНИЗАЦИЯ ТЕРРИТОРИИ ПРЕДПРИЯТИЯ



ЗАДАЧИ:

- ☑ УСТАНОВИТЬ ХАРАКТЕР И ПОРЯДОК ИСПОЛЬЗОВАНИЯ ЗЕМЕЛЬ НА ПЕРСПЕКТИВУ;
- ☑ НАМЕТИТЬ ТРАНСФОРМАЦИЮ ЗЕМЕЛЬНЫХ УГОДИЙ;
- ☑ РАЗРАБОТАТЬ МЕРОПРИЯТИЯ ПО ЗАЩИТЕ ПОЧВ ОТ ЭРОЗИИ, ВОССТАНОВЛЕНИЮ НАРУШЕННЫХ ЗЕМЕЛЬ.

**ОРГАНИЗАЦИЯ
УГОДИЙ
И СЕВООБОРОТОВ**

**ВОДОХОЗЯЙ-
СТВЕННОЕ
И ДОРОЖНОЕ
СТРОИТЕЛЬСТВО**

**ЗЕМЛЕ-
УСТРОЙСТВО
СЕЛЬСКОХО-
ЗЯЙСТВЕННОГО
ПРЕДПРИЯ-
ТИЯ**

**ОРГАНИЗАЦИЯ
ТЕРРИТОРИИ СЕВОО-
БОРОТОВ, САДОВ,
СЕНОКОСОВ,
ПАСТБИЩ**

**МЕРОПРИЯТИЯ
ПО БОРЬБЕ
С ЭРОЗИЕЙ ПОЧВ**

**РАЗМЕЩЕНИЕ ПРОИЗВОДСТВЕННЫХ ПОДРАЗДЕЛЕНИЙ
И ХОЗЯЙСТВЕННЫХ ЦЕНТРОВ**

ОРГАНИЗАЦИЯ УГОДИЙ –

установление хозяйственного назначения и характера использования каждого отдельного земельного участка

**ОРГАНИЗАЦИЯ
УГОДИЙ
И СЕВО-
БОРОТОВ**

**ОПРЕДЕЛЕНИЕ СОСТАВА
СЕЛЬСКОХОЗЯЙСТВЕННЫХ
УГОДИЙ НА ПЕРСПЕКТИВУ**

**УСТАНОВЛЕНИЕ ТИПОВ,
ВИДОВ И ЧИСЛА
СЕВООБОРОТОВ**

**ОПРЕДЕЛЕНИЕ РАЗМЕРОВ
И РАЗМЕЩЕНИЕ
СЕВООБОРОТОВ**

**УСТАНОВЛЕНИЕ ЧИСЛА
И РАЗМЕРОВ ПОЛЕЙ
В СЕВООБОРОТАХ**

**СОСТАВЛЕНИЕ СХЕМЫ
ЧЕРЕДОВАНИЯ КУЛЬТУР
В СЕВООБОРОТАХ**

ТРАНСФОРМАЦИЯ УГОДИЙ –

перевод угодий из одного вида в другой

ОСНОВНЫЕ ЗАДАЧИ ТРАНСФОРМАЦИИ:

- ПОВЫШЕНИЕ ИНТЕНСИВНОСТИ ИСПОЛЬЗОВАНИЯ ЗЕМЕЛЬ;
- ПРИВЕДЕНИЕ СОСТАВА И ПЛОЩАДЕЙ УГОДИЙ В СО-ОТВЕТСТВИЕ СО СПЕЦИАЛИЗАЦИЕЙ ХОЗЯЙСТВА И ПЛАНИРУЕМЫМИ ОБЪЕМАМИ ПРОИЗВОДСТВА ПРО-ДУКЦИИ.

ТРЕБОВАНИЯ К ОРГАНИЗАЦИИ УГОДИЙ И СЕВООБОРОТОВ

ОБЕСПЕЧЕНИЕ НАИБОЛЕЕ ПОЛНОГО, ПРАВИЛЬНОГО И ЭФФЕКТИВНОГО ИСПОЛЬЗОВАНИЯ ЗЕМЛИ

ЛИКВИДАЦИЯ МЕЛКОКОНТУРНОСТИ, РАЗДРОБЛЕННОСТИ СЕЛЬСКОХОЗЯЙСТВЕННЫХ УГОДИЙ, ВКЛИНИВАНИЙ И ВКРАПЛЕНИЙ, УЛУЧШЕНИЕ ИХ КОНФИГУРАЦИИ

СОЗДАНИЕ БЛАГОПРИЯТНЫХ УСЛОВИЙ ДЛЯ:

- ПРИМЕНЕНИЯ ПЕРЕДОВЫХ МЕТОДОВ АГРОТЕХНИКИ;
- ВНЕДРЕНИЯ НАУЧНО ОБОСНОВАННОЙ СИСТЕМЫ СЕВООБОРОТОВ;
- СИСТЕМАТИЧЕСКОГО ПОВЫШЕНИЯ ПЛОДОРОДИЯ ПОЧВ;
- ПРЕДОТВРАЩЕНИЯ И ПРЕКРАЩЕНИЯ ПРОЦЕССОВ ЭРОЗИИ ПОЧВ.

СОЗДАНИЕ ОПТИМАЛЬНЫХ УСЛОВИЙ ДЛЯ:

- СПЕЦИАЛИЗАЦИИ И КОНЦЕНТРАЦИИ ПРОИЗВОДСТВА;
- РАЦИОНАЛЬНОЙ ОРГАНИЗАЦИИ ТРУДА;
- ИНТЕНСИВНОГО ИСПОЛЬЗОВАНИЯ ТЕХНИКИ;
- ВЫСОКОЙ ЭФФЕКТИВНОСТИ КАПИТАЛЬНЫХ ВЛОЖЕНИЙ, СВЯЗАННЫХ С ТРАНСФОРМАЦИЕЙ И РАЗМЕЩЕНИЕМ УГОДИЙ И СЕВООБОРОТОВ;
- МАКСИМАЛЬНОГО СОКРАЩЕНИЯ ТРАНСПОРТНЫХ И ДРУГИХ ИЗДЕРЖЕК.

ЭРОЗИЯ ПОЧВ —

разрушение почв вследствие неблагоприятных природно-климатических условий, бессистемного освоения земельной территории, нерациональной организации использования земель, недостатков применяемой системы земледелия

ОСНОВНЫЕ НАПРАВЛЕНИЯ БОРЬБЫ С ЭРОЗИЕЙ ПОЧВ

ВОДНАЯ ЭРОЗИЯ

- ☑ РЕГУЛИРОВАНИЕ СТОКА ТАЛЫХ И ЛИВНЕВЫХ ВОД;
- ☑ СОЗДАНИЕ ВОДОУСТОЙЧИВОЙ ПОВЕРХНОСТИ ПОЧВ.

ВЕТРОВАЯ ЭРОЗИЯ

- ☑ СОЗДАНИЕ ВЕТРОУСТОЙЧИВОЙ ПОВЕРХНОСТИ ПОЧВ;
- ☑ СОКРАЩЕНИЕ РАЗМЕРОВ ПЫЛЕСБОРНЫХ ПЛОЩАДЕЙ;
- ☑ УМЕНЬШЕНИЕ СКОРОСТИ ВЕТРА В ПРИЗЕМНОМ СЛОЕ.

ПРИНЦИПЫ ПРОЕКТИРОВАНИЯ ПРОТИВО- ЭРОЗИОННЫХ МЕРОПРИЯТИЙ

ЗОНАЛЬНОСТЬ

КОМПЛЕКСНОСТЬ

**ВЗАИМУВЯЗАННОСТЬ
НА ВСЕЙ ТЕРРИТОРИИ
ПРОЯВЛЕНИЯ ЭРОЗИИ**

ПРОТИВОЭРОЗИОННЫЕ МЕРОПРИЯТИЯ

ОРГАНИЗАЦИОННО-ХОЗЯЙСТВЕННЫЕ

- ☑ ИЗМЕНЕНИЕ ГРАНИЦ ПРЕДПРИЯТИЯ, ОТДЕЛЕНИЙ, БРИГАД;
- ☑ ВЫБОР ОПТИМАЛЬНОЙ СТРУКТУРЫ УГОДИЙ И ПОСЕВНЫХ ПЛОЩАДЕЙ;
- ☑ ОРГАНИЗАЦИЯ ТЕРРИТОРИИ ПРЕДПРИЯТИЯ С УЧЕТОМ ПРОЦЕССОВ ЭРОЗИИ ПОЧВ;
- ☑ ОРГАНИЗАЦИЯ ПОЧВОЗАЩИТНЫХ СЕВОБОРОТОВ И ПР.

АГРОТЕХНИЧЕСКИЕ

- ☑ УГЛУБЛЕНИЕ ПАХОТНОГО СЛОЯ;
- ☑ ПОЛОСНОЕ РАЗМЕЩЕНИЕ ПОСЕВОВ;
- ☑ БЕЗОТВАЛЬНАЯ И ПЛОСКОРЕЗНАЯ ВСПАШКИ НА СКЛОНАХ;
- ☑ ОБРАБОТКА ПОПЕРЕК СКЛОНОВ И ПО ГОРИЗОНТАЛЯМ;
- ☑ МИНИМАЛЬНАЯ ОБРАБОТКА ПОЧВ;
- ☑ ПРЕРЫВИСТОЕ БОРОЗДОВАНИЕ ЗЯБИ;
- ☑ ЩЕЛЕВАНИЕ, ЛУНКОВАНИЕ;
- ☑ СОЗДАНИЕ БУФЕРНЫХ ПОЛОС ИЗ МНОГОЛЕТНИХ ТРАВ И ПР.

ЛЕСОМЕЛИОРАТИВНЫЕ

- ☑ СОЗДАНИЕ ПОЛЕЗАЩИТНЫХ, ВОДОРЕГУЛИРУЮЩИХ, ПРИБАЛОЧНЫХ И ПРИОБРАЖНЫХ ЛЕСНЫХ ПОЛОС;
- ☑ ОБЛЕСЕНИЕ ОВРАГОВ, ПЕСКОВ И ДРУГИХ НЕУДОБНЫХ ЗЕМЕЛЬ;
- ☑ ПОСАДКА ЗАЩИТНЫХ НАСАЖДЕНИЙ ПО БЕРЕГАМ РЕК, ПРУДОВ И ВОДОЕМОВ И ПР.

ГИДРОТЕХНИЧЕСКИЕ

- ☑ СООРУЖЕНИЕ НАГОРНЫХ КАНАВ, ПРУДОВ, МИКРОЛИМАНОВ, ВОДОНАПРАВЛЯЮЩИХ ВАЛОВ, БЫСТРОТОКОВ, ПЕРЕПАДОВ, ЗАПРУД, ПОРОГОВ, КАНАВ-РАСПЫЛИТЕЛЕЙ, ВАЛОВ-РАСПЫЛИТЕЛЕЙ, ВОДОСБОРОВ И ПР.

ФОРМИРОВАНИЕ И ОРГАНИЗАЦИЯ ИСПОЛЬЗОВАНИЯ СРЕДСТВ ПРОИЗВОДСТВА

СРЕДСТВА ПРОИЗВОДСТВА —
совокупность средств труда и предметов труда

ПРОИЗВОДСТВЕННЫЕ ФОНДЫ ПРЕДПРИЯТИЯ —
средства производства, поставленные на баланс пред-
приятия, учитываемые и выражаемые в денежной форме

ПРОИЗВОДСТВЕННЫЕ ФОНДЫ ПРЕДПРИЯТИЯ

ОСНОВНЫЕ

- ☑ ИСПОЛЬЗУЮТСЯ НА ПРОТЯЖЕНИИ МНОГИХ ЦИКЛОВ ПРОИЗВОДСТВА ПРОДУКЦИИ;
- ☑ ИЗНАШИВАЮТСЯ ПОСТЕПЕННО;
- ☑ ПО ЧАСТЯМ ПЕРЕНОСЯТ СВОЮ СТОИМОСТЬ НА СОЗДАННУЮ ПРОДУКЦИЮ ИЛИ ВЫПОЛНЕННУЮ РАБОТУ;
- ☑ В ПРОЦЕССЕ ПРОИЗВОДСТВА НЕ ИЗМЕНЯЮТ СВОЕЙ ПЕРВОНАЧАЛЬНОЙ НАТУРАЛЬНОЙ ФОРМЫ.

ОБОРОТНЫЕ

- ☑ УЧАСТВУЮТ В ОДНОМ ПРОИЗВОДСТВЕННОМ ЦИКЛЕ;
- ☑ ЦЕЛИКОМ ПОТРЕБЛЯЮТСЯ В ПРОЦЕССЕ ПРОИЗВОДСТВА;
- ☑ ПОЛНОСТЬЮ ПЕРЕНОСЯТ СВОЮ СТОИМОСТЬ НА СОЗДАННУЮ ПРОДУКЦИЮ ИЛИ ВЫПОЛНЕННЫЕ РАБОТЫ;
- ☑ В ПРОЦЕССЕ ПРОИЗВОДСТВА ВИДОИЗМЕНЯЮТ (УТРАЧИВАЮТ) ПЕРВОНАЧАЛЬНУЮ НАТУРАЛЬНУЮ ФОРМУ.

ОСНОВНЫЕ ФОНДЫ

- ☑ **ЗЕМЕЛЬНЫЕ УЧАСТКИ И ОБЪЕКТЫ ПРИРОДОПОЛЬЗОВАНИЯ;**
- ☑ **ЗДАНИЯ;**
- ☑ **СООРУЖЕНИЯ;**
- ☑ **МАШИНЫ И ОБОРУДОВАНИЕ;**
- ☑ **ТРАНСПОРТНЫЕ СРЕДСТВА;**
- ☑ **ПРОИЗВОДСТВЕННЫЙ И ХОЗЯЙСТВЕННЫЙ ИНВЕНТАРЬ;**
- ☑ **РАБОЧИЙ СКОТ;**
- ☑ **ПРОДУКТИВНЫЙ СКОТ;**
- ☑ **МНОГОЛЕТНИЕ НАСАЖДЕНИЯ;**
- ☑ **ПРОЧИЕ.**

ПРОИЗВОДСТВЕННЫЕ

- ☑ **СЕЛЬСКОХОЗЯЙСТВЕННОГО НАЗНАЧЕНИЯ;**
- ☑ **ПРОМЫШЛЕННО-ПРОИЗВОДСТВЕННЫЕ;**
- ☑ **СТРОИТЕЛЬСТВА;**
- ☑ **ТОРГОВЛИ И ОБЩЕСТВЕННОГО ПИТАНИЯ.**

НЕПРОИЗВОДСТВЕННЫЕ

- ☑ **ЖИЛИЩНО-КОММУНАЛЬНОГО ХОЗЯЙСТВА;**
- ☑ **БЫТОВОГО ОБСЛУЖИВАНИЯ;**
- ☑ **ОРГАНИЗАЦИЙ:**
 - **ПРОСВЕЩЕНИЯ;**
 - **КУЛЬТУРЫ И ИСКУССТВА;**
 - **ЗДРАВООХРАНЕНИЯ;**
 - **ФИЗКУЛЬТУРЫ И СПОРТА;**
 - **СОЦИАЛЬНОГО ОБЕСПЕЧЕНИЯ.**

ОБОРОТНЫЕ ФОНДЫ

ПРОИЗВОДСТВЕННЫЕ ЗАПАСЫ

- КОРМА;
- ПОДСТИЛКА;
- СЕМЕНА;
- ПОСАДОЧНЫЙ МАТЕРИАЛ;
- МОЛОДНЯК ЖИВОТНЫХ И ЖИВОТНЫЕ НА ОТКОРМЕ;
- ЗАПАСНЫЕ ЧАСТИ;
- НЕФТЕПРОДУКТЫ;
- ТВЕРДОЕ ТОПЛИВО;
- МИНЕРАЛЬНЫЕ УДОБРЕНИЯ;
- СЫРЬЕ ДЛЯ ПЕРЕРАБОТКИ НА ПОДСОБНЫХ ПРЕДПРИЯТИЯХ;
- ТАРА;
- МАЛОЦЕННЫЕ И БЫСТРОИЗНАШИВАЮЩИЕСЯ ПРЕДМЕТЫ;
- ВСПОМОГАТЕЛЬНЫЕ МАТЕРИАЛЫ;
- ПРОЧИЕ.

НЕЗАВЕРШЕННОЕ ПРОИЗВОДСТВО

- В ОТРАСЛЯХ РАСТЕНИЕВОДСТВА, ЖИВОТНОВОДСТВА;
- НА ПРОМЫШЛЕННЫХ ПРЕДПРИЯТИЯХ;
- В РЕМОНТНЫХ МАСТЕРСКИХ.

РАСХОДЫ БУДУЩИХ ПЕРИОДОВ

- ЗАТРАТЫ НА СТРОИТЕЛЬСТВО И ОБОРУДОВАНИЕ:
- ВРЕМЕННЫХ ЛЕТНИХ ЛАГЕРЕЙ НА ПАСТБИЩАХ;
 - НАВЕСОВ И ПЛОЩАДОК ДЛЯ ОЧИСТКИ И ХРАНЕНИЯ ЗЕРНА;
 - ВРЕМЕННЫХ ПОМЕЩЕНИЙ ДЛЯ УСТАНОВКИ ДОИЛЬНЫХ АППАРАТОВ В ПАСТБИЩНЫЙ ПЕРИОД;
 - ЛЕТНИХ КУХОНЬ, СТОЛОВЫХ НА ПОЛЕВЫХ СТАНАХ;
 - ПРОЧИЕ.

ФОНДЫ ОБРАЩЕНИЯ

- ГОТОВАЯ ПРОДУКЦИЯ НА СКЛАДАХ;
- ТОВАРЫ В ФИРМЕННЫХ МАГАЗИНАХ;
- СРЕДСТВА В РАСЧЕТАХ;
- ДЕНЕЖНЫЕ СРЕДСТВА НА СЧЕТАХ В БАНКЕ И КАССЕ.

- РАЗМЕР И СТРУКТУРА ОСНОВНЫХ И ОБОРОТНЫХ ФОНДОВ ПРЕДПРИЯТИЯ ЗАВИСЯТ ОТ ЕГО СПЕЦИАЛИЗАЦИИ, УРОВНЯ РАЗВИТИЯ И СОЧЕТАНИЯ ОТРАСЛЕЙ, УСЛОВИЙ И ХАРАКТЕРА СЕЛЬСКОХОЗЯЙСТВЕННОГО ПРОИЗВОДСТВА.

ОЦЕНКА ОСНОВНЫХ СРЕДСТВ



**ПЕРВОНАЧАЛЬНАЯ
СТОИМОСТЬ**

**СУММА ВСЕХ ЗАТРАТ
НА ПРИОБРЕТЕНИЕ
ИЛИ ВОЗВЕДЕНИЕ,
ДОСТАВКУ
И УСТАНОВКУ
ОСНОВНЫХ СРЕДСТВ**

**ВОССТАНОВИТЕЛЬНАЯ
СТОИМОСТЬ**

**ОЦЕНКА ОСНОВНЫХ
ФОНДОВ НА ОПРЕДЕЛЕН-
НУЮ ДАТУ ПОСЛЕ
ИХ ПЕРЕОЦЕНКИ
ПО НОВЫМ ЦЕНАМ
ИЛИ С УЧЕТОМ ИЗНОСА**

**ОСТАТОЧНАЯ
СТОИМОСТЬ**

**РАЗНОСТЬ МЕЖДУ
ПЕРВОНАЧАЛЬНОЙ
СТОИМОСТЬЮ
И СУММОЙ ИЗНОСА
ОСНОВНЫХ СРЕДСТВ**

ФИЗИЧЕСКИЙ ИЗНОС ОСНОВНЫХ СРЕДСТВ —

снижение первоначальных технико-экономических характеристик средств труда и выход их из строя после определенного срока службы

МОРАЛЬНЫЙ ИЗНОС ОСНОВНЫХ СРЕДСТВ —

снижение эффективности и обесценивание средств труда

ПРИЧИНЫ ИЗНОСА ОСНОВНЫХ СРЕДСТВ



ФИЗИЧЕСКИЙ ИЗНОС

- ☑ ИСПОЛЬЗОВАНИЕ СРЕДСТВ ТРУДА;
- ☑ ВОЗДЕЙСТВИЕ НЕБЛАГОПРИЯТНЫХ ПРИРОДНЫХ ФАКТОРОВ.

МОРАЛЬНЫЙ ИЗНОС

- ☑ УМЕНЬШЕНИЕ СТОИМОСТИ ИЗГОТОВЛЕНИЯ ОСНОВНЫХ СРЕДСТВ В РЕЗУЛЬТАТЕ РОСТА ПРОИЗВОДИТЕЛЬНОСТИ ТРУДА В ОТРАСЛЯХ ПРОМЫШЛЕННОСТИ;
- ☑ ВНЕДРЕНИЕ НОВЫХ, БОЛЕЕ ПРОИЗВОДИТЕЛЬНЫХ И ЭКОНОМИЧНЫХ СРЕДСТВ ТАКОГО ЖЕ НАЗНАЧЕНИЯ.

ПУТИ СНИЖЕНИЯ ИЗНОСА ОСНОВНЫХ СРЕДСТВ



ФИЗИЧЕСКИЙ ИЗНОС

- ☑ СОБЛЮДЕНИЕ ГРАФИКА И ПРАВИЛ ТЕХНИЧЕСКОГО ОБСЛУЖИВАНИЯ ОСНОВНЫХ СРЕДСТВ;
- ☑ УЛУЧШЕНИЕ УСЛОВИЙ ХРАНЕНИЯ МАШИН И ОБОРУДОВАНИЯ.

МОРАЛЬНЫЙ ИЗНОС

- ☑ ШИРОКОЕ ВНЕДРЕНИЕ КОМБИНИРОВАННЫХ И УНИВЕРСАЛЬНЫХ МАШИН;
- ☑ УВЕЛИЧЕНИЕ СКОРОСТИ ДВИЖЕНИЯ ТРАКТОРНЫХ АГРЕГАТОВ;
- ☑ ПОВЫШЕНИЕ ИНТЕНСИВНОСТИ ИСПОЛЬЗОВАНИЯ ТЕХНИКИ.

АМОРТИЗАЦИЯ —

возмещение в денежной форме потребленных средств труда (величины износа основных средств) путем включения определенной части их стоимости в затраты на выполнение работ или издержки производства продукции

- СУММЫ АМОРТИЗАЦИОННЫХ ОТЧИСЛЕНИЙ РАССЧИТЫВАЮТСЯ ПО КАЖДОМУ ОБЪЕКТУ ОСНОВНЫХ СРЕДСТВ ПО ФОРМУЛЕ:

$$A = C \times H / 100,$$

где **A** — сумма амортизационных отчислений, руб.; **C** — первоначальная (восстановительная) или остаточная стоимость объекта основных средств, в зависимости от метода начисления амортизации, руб.; **H** — норма амортизационных отчислений, % к соответствующей стоимости объекта амортизируемого имущества.

МЕТОДЫ НАЧИСЛЕНИЯ АМОРТИЗАЦИИ ПО ОСНОВНЫМ СРЕДСТВАМ

ЛИНЕЙНЫЙ

НОРМА АМОРТИЗАЦИИ ПО КАЖДОМУ ОБЪЕКТУ ОСНОВНЫХ СРЕДСТВ РАССЧИТЫВАЕТСЯ В ПРОЦЕНТАХ К ЕГО ПЕРВОНАЧАЛЬНОЙ (ВОССТАНОВИТЕЛЬНОЙ) СТОИМОСТИ ПО ФОРМУЛЕ:

$$H = \left(\frac{1}{n} \right) \times 100,$$

где n — срок полезного использования данного объекта.

НЕЛИНЕЙНЫЙ

НОРМА АМОРТИЗАЦИИ ПО КАЖДОМУ ОБЪЕКТУ ОСНОВНЫХ СРЕДСТВ РАССЧИТЫВАЕТСЯ В ПРОЦЕНТАХ К ЕГО ОСТАТОЧНОЙ СТОИМОСТИ ПО ФОРМУЛЕ:

$$H = \left(\frac{2}{n} \right) \times 100,$$

где n — срок полезного использования данного объекта.

ИСТОЧНИКИ ВОСПРОИЗВОДСТВА ОСНОВНЫХ СРЕДСТВ

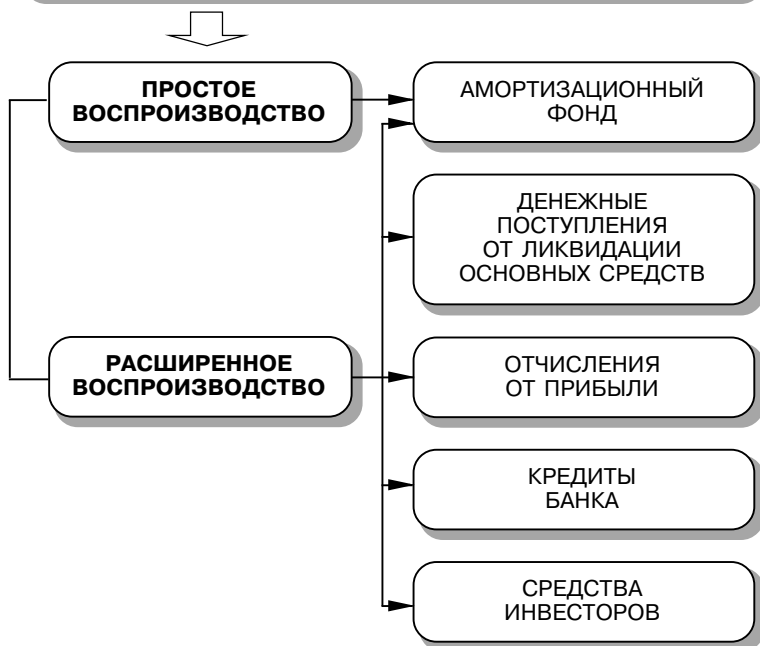

ИСТОЧНИКИ ПОПОЛНЕНИЯ ОБОРОТНЫХ СРЕДСТВ

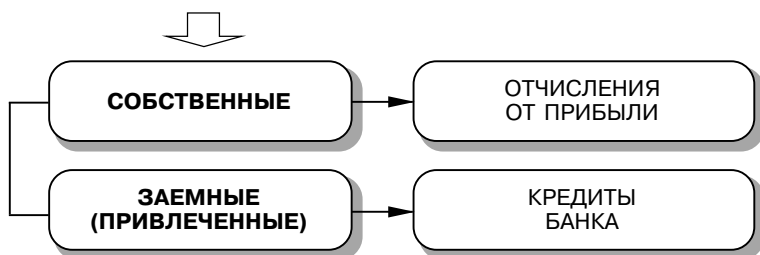

**ПОКАЗАТЕЛИ ОСНАЩЕННОСТИ
СЕЛЬСКОХОЗЯЙСТВЕННЫХ ПРЕДПРИЯТИЙ
ОСНОВНЫМИ ФОНДАМИ**



ФОНДОБЕСПЕЧЕННОСТЬ (ФО_б)

$$\text{ФО}_б = \Phi / \text{П}$$

ФОНДОВООРУЖЕННОСТЬ ТРУДА (ФВТ)

$$\text{ФВТ} = \Phi / \text{Р}$$

ЭНЕРГОБЕСПЕЧЕННОСТЬ (ЭО_б)

$$\text{ЭО}_б = \text{Э} / \text{П}$$

ЭНЕРГОВООРУЖЕННОСТЬ ТРУДА (ЭВТ)

$$\text{ЭВТ} = \text{Э} / \text{Р},$$

где **Φ** — стоимость основных производственных фондов сельскохозяйственного назначения, руб.;
П — площадь сельскохозяйственных угодий, га;
Р — численность работников, занятых в сельскохозяйственном производстве, чел.; **Э** — количество энергетических мощностей, л. с. (кВт).

**ПОКАЗАТЕЛИ ЭФФЕКТИВНОСТИ
ИСПОЛЬЗОВАНИЯ ОСНОВНЫХ СРЕДСТВ
СЕЛЬСКОХОЗЯЙСТВЕННОГО ПРЕДПРИЯТИЯ**



ФОНДОУДАЧА (ФО)

$$\text{ФО} = \text{ВП}/\phi;$$

ФОНДОЕМКОСТЬ (ФЕ)

$$\text{ФЕ} = \phi/\text{ВП};$$

**УРОВЕНЬ РЕНТАБЕЛЬНОСТИ ИСПОЛЬЗОВАНИЯ
ОСНОВНЫХ СРЕДСТВ (ФР)**

$$\text{ФР} = \text{ПР}/\phi \times 100\%,$$

где ϕ — стоимость основных производственных фондов сельскохозяйственного назначения, руб.;
ВП — стоимость валовой сельскохозяйственной продукции, руб.; **ПР** — прибыль от реализации сельскохозяйственной продукции, руб.

*ПУТИ ПОВЫШЕНИЯ ЭФФЕКТИВНОСТИ
ИСПОЛЬЗОВАНИЯ ОСНОВНЫХ СРЕДСТВ:*

- ОПТИМИЗАЦИЯ СОСТАВА И СТРУКТУРЫ ОСНОВНЫХ СРЕДСТВ;
- ПОВЫШЕНИЕ ЭФФЕКТИВНОСТИ ВСЕХ ОТРАСЛЕЙ СЕЛЬСКОХОЗЯЙСТВЕННОГО ПРОИЗВОДСТВА.

**СИСТЕМА МАШИН
СЕЛЬСКОХОЗЯЙСТВЕННОГО ПРЕДПРИЯТИЯ –**

совокупность разнородных, но взаимно дополняемых машин и орудий, обеспечивающих комплексную механизацию всех производственных процессов

**ОБЕСПЕЧЕНИЕ
СВОЕВРЕМЕННОГО
ВЫПОЛНЕНИЯ ВСЕХ
МЕХАНИЗИРОВАННЫХ
РАБОТ**

**СНИЖЕНИЕ ЗАТРАТ
ТРУДА И СРЕДСТВ НА
ЕДИНИЦУ ВЫПОЛНЯЕМЫХ
РАБОТ И ПРОИЗВОДИМОЙ
ПРОДУКЦИИ**

**ТРЕБОВАНИЯ К РАЦИОНАЛЬНОЙ СИСТЕМЕ
МАШИН СЕЛЬСКОХОЗЯЙСТВЕННОГО
ПРЕДПРИЯТИЯ**

**СОХРАНЕНИЕ
И ПОВЫШЕНИЕ
ПЛОДОРОДИЯ ПОЧВ**

**УЛУЧШЕНИЕ УСЛОВИЙ
ТРУДА И ПОВЫШЕНИЕ ЕГО
ПРОИЗВОДИТЕЛЬНОСТИ**

**СООТВЕТСТВИЕ БИОЛОГИЧЕСКИМ, АГРОТЕХНИЧЕСКИМ
И ЗОНАЛЬНЫМ ОСОБЕННОСТЯМ ВОЗДЕЛЫВАНИЯ
СЕЛЬСКОХОЗЯЙСТВЕННЫХ КУЛЬТУР,
ПРОГРЕССИВНОЙ ТЕХНОЛОГИИ
И ОРГАНИЗАЦИИ ПРОИЗВОДСТВА**

**ЗАКОНОМЕРНОСТИ РАЗВИТИЯ
СИСТЕМЫ МАШИН**

**УЛУЧШЕНИЕ ТЕХНИЧЕСКИХ
И ЭКСПЛУАТАЦИОННЫХ СВОЙСТВ
МАШИН**

**УНИВЕРСАЛИЗАЦИЯ И СПЕЦИАЛИЗАЦИЯ
ЭНЕРГЕТИЧЕСКИХ
И РАБОЧИХ МАШИН**

**РАЗВИТИЕ СВОЙСТВ
 ГИБКОСТИ МАШИН,
ИХ КОМПЛЕКСОВ И СИСТЕМ**

**РАСШИРЕНИЕ НОМЕНКЛАТУРЫ
(АССОРТИМЕНТА)
СИСТЕМЫ МАШИН**

**ПОВЫШЕНИЕ
ЭКОНОМИЧЕСКОЙ ЭФФЕКТИВНОСТИ
КАЖДОЙ МАШИНЫ И ВСЕЙ СИСТЕМЫ**

НАПРАВЛЕНИЯ РАЗВИТИЯ СИСТЕМЫ МАШИН

УВЕЛИЧЕНИЕ ШИРИНЫ ЗАХВАТА ПРИЦЕПНЫХ И НАВЕСНЫХ РАБОЧИХ МАШИН

СОЗДАНИЕ МАШИН, СПОСОБНЫХ РАБОТАТЬ НА ПОВЫШЕННЫХ СКОРОСТЯХ

ВЫЯВЛЕНИЕ И УСТРАНЕНИЕ «УЗКИХ МЕСТ» В МЕХАНИЗАЦИИ РАБОЧИХ ПРОЦЕССОВ

КОЛИЧЕСТВЕННОЕ И КАЧЕСТВЕННОЕ СОВЕРШЕНСТВОВАНИЕ СВЯЗУЮЩИХ ЗВЕНЬЕВ СИСТЕМ МАШИН

ПОВЫШЕНИЕ ЕДИНИЧНОЙ МОЩНОСТИ ЭНЕРГЕТИЧЕСКИХ, ГРУЗОПОДЪЕМНОСТИ ТРАНСПОРТНЫХ, ПРОПУСКНОЙ СПОСОБНОСТИ УБОРОЧНЫХ МАШИН

РАСШИРЕНИЕ ПРОИЗВОДСТВА МАШИН И УСТАНОВОК ДЛЯ УЛУЧШЕНИЯ МИКРОКЛИМАТА В ЖИВОТНОВОДЧЕСКИХ ПОМЕЩЕНИЯХ

СОЗДАНИЕ ПОТОЧНЫХ ЛИНИЙ

ОСОБЕННОСТИ ФОРМИРОВАНИЯ СИСТЕМЫ МАШИН ДЛЯ КРЕСТЬЯНСКОГО (ФЕРМЕРСКОГО) ХОЗЯЙСТВА

- СООТВЕТСТВИЕ СИСТЕМЫ МАШИН РАЗМЕРАМ ХОЗЯЙСТВА;
- НАЛИЧИЕ ГИБКИХ МАШИННЫХ АГРЕГАТОВ, ОБСЛУЖИВАЕМЫХ ОДНИМ ИСПОЛНИТЕЛЕМ;
- ПОДБОР МАШИН ПОВЫШЕННОЙ УНИВЕРСАЛЬНОСТИ, МАКСИМАЛЬНОЙ НАДЕЖНОСТИ, С МИНИМАЛЬНОЙ ТРУДОЕМКОСТЬЮ ТЕХНИЧЕСКОГО ОБСЛУЖИВАНИЯ.

**НАЛИЧИЕ ОСНОВНЫХ ВИДОВ ТЕХНИКИ
В СЕЛЬСКОХОЗЯЙСТВЕННЫХ ПРЕДПРИЯТИЯХ**
(на конец года, тыс. шт.)

Виды техники	Годы			
	1999	2000	2001	2002
ТРАКТОРЫ	862,9	817,8	764,2	707,5
ЗЕРНОУБОРОЧНЫЕ КОМБАЙНЫ	210,1	198,7	186,4	173,4
КОРМОУБОРОЧНЫЕ КОМБАЙНЫ	63,9	59,6	54,8	49,7
СВЕКЛОУБОРОЧНЫЕ КОМБАЙНЫ	13,4	12,5	11,6	10,6

**ОБЕСПЕЧЕННОСТЬ
СЕЛЬСКОХОЗЯЙСТВЕННЫХ ПРЕДПРИЯТИЙ
ТЕХНИЧЕСКИМИ СРЕДСТВАМИ**



ОСОБЕННОСТИ ИСПОЛЬЗОВАНИЯ МАШИННО-ТРАКТОРНОГО ПАРКА

**СЕЗОННОСТЬ
ВЫПОЛНЕНИЯ
МЕХАНИЗИРОВАННЫХ
РАБОТ**

**СЛУЧАЙНЫЙ
ХАРАКТЕР
ВЫПОЛНЕНИЯ
НЕКОТОРЫХ РАБОТ**

**КРАТКОВРЕМЕННАЯ
ЗАНЯТОСТЬ
ОТДЕЛЬНЫХ МАШИН
В ТЕЧЕНИЕ ГОДА**

**НЕОБХОДИМОСТЬ
ИЗМЕНЕНИЯ СОСТАВА
АГРЕГАТА В ТЕЧЕНИЕ
РАБОЧЕГО ПЕРИОДА**

**РАЗНОВРЕМЕННАЯ
ЗАНЯТОСТЬ
МАШИН
В ТЕЧЕНИЕ СЕЗОНА**

**ВЗАИМОЗАМЕНЯЕМОСТЬ
ОТДЕЛЬНЫХ ТИПОВ
И МАРОК ТРАКТОРОВ,
РАБОЧИХ МАШИН**

**МАНЕВРЕННОСТЬ
В ИСПОЛЬЗОВАНИИ
ТЕХНИКИ**

**ВЗАИМОДО-
ПОЛНЯЕМОСТЬ
РАЗНОРОДНЫХ МАШИН**

**РАБОТА НА НЕЗАЩИЩЕННОМ
ОТ НЕБЛАГОПРИЯТНЫХ ВНЕШНИХ
ВОЗДЕЙСТВИЙ ПРОСТРАНСТВЕ**

**ПОКАЗАТЕЛИ СРАВНИТЕЛЬНОЙ
ЭКОНОМИЧЕСКОЙ ЭФФЕКТИВНОСТИ
МАШИННО-ТРАКТОРНЫХ АГРЕГАТОВ**



- ВЫРАБОТКА ЗА СМЕНУ ИЛИ ЗА 1 Ч РАБОЧЕГО ВРЕМЕНИ;
- ЗАТРАТЫ ТРУДА НА ЕДИНИЦУ РАБОТ;
- СЕБЕСТОИМОСТЬ ЕДИНИЦЫ РАБОТ.

ПОКАЗАТЕЛИ УРОВНЯ И ЭФФЕКТИВНОСТИ ИСПОЛЬЗОВАНИЯ ТРАКТОРОВ

ВЫРАБОТКА НА ОДНУ МАШИНУ

ИСПОЛЬЗОВАНИЕ ГОДОВОГО И ДНЕВНОГО ЗАПАСА ВРЕМЕНИ

- ☑ ГОДОВАЯ ВЫРАБОТКА ($W_{\text{год}}$);
- ☑ ДНЕВНАЯ ВЫРАБОТКА ($W_{\text{дн}}$);
- ☑ СМЕННАЯ ВЫРАБОТКА ($W_{\text{см}}$);
- ☑ КОЭФФИЦИЕНТ (K_W) ОТНОШЕНИЯ ФАКТИЧЕСКОЙ ВЫРАБОТКИ ЗА ЕДИНИЦУ ВРЕМЕНИ К НОРМАТИВНОЙ

$$W_{\text{дн}} = W_{\text{см}} \times K_{\text{см}}$$

$$W_{\text{год}} = W_{\text{дн}} \times N_{\text{дн}} = W_{\text{см}} \times N_{\text{см}}$$

$$K_W = W_{\text{ф}} : W_{\text{н}},$$

где $W_{\text{ф}}$ и $W_{\text{н}}$ — фактическая и нормативная выработка за единицу времени.

- ☑ ОТРАБОТАНО ЗА ГОД НА ОДНУ МАШИНУ, ДНЕЙ ($N_{\text{дн}}$);
- ☑ ОТРАБОТАНО ЗА ГОД НА ОДНУ МАШИНУ, СМЕН ($N_{\text{см}}$);
- ☑ КОЭФФИЦИЕНТ СМЕННОСТИ ($K_{\text{см}}$);
- ☑ КОЭФФИЦИЕНТ ИСПОЛЬЗОВАНИЯ ГОДОВОГО ВРЕМЕНИ ($K_{\text{год}}$);
- ☑ КОЭФФИЦИЕНТ ИСПОЛЬЗОВАНИЯ НОРМАТИВНОГО ВРЕМЕНИ ЗА ДЕНЬ (МЕСЯЦ, ГОД) ($K_{\text{т}}$)

$$K_{\text{год}} = N_{\text{дн}} : 365$$

$$K_{\text{см}} = N_{\text{см}} : N_{\text{дн}} = W_{\text{дн}} : W_{\text{см}}$$

$$K_{\text{т}} = T_{\text{ф}} : T_{\text{н}},$$

где $T_{\text{ф}}$ и $T_{\text{н}}$ — фактическое и нормативное время работы за день (месяц, год).

СЕБЕСТОИМОСТЬ ЕДИНИЦЫ МЕХАНИЗИ- РОВАННЫХ РАБОТ

ОПРЕДЕЛЕНИЕ ПОТРЕБНОСТИ ПРЕДПРИЯТИЯ В ТЕХНИКЕ

- ☑ **ЕЖЕДНЕВНАЯ ПОТРЕБНОСТЬ В ТРАКТОРНЫХ АГРЕГАТАХ И САМОХОДНЫХ КОМБАЙНАХ ДЛЯ ВЫПОЛНЕНИЯ РАБОТЫ (N_T)**

$$N_T = \frac{Q}{H_{см} \times K_{см} \times N_{рд}};$$

- ☑ **ЕЖЕДНЕВНАЯ ПОТРЕБНОСТЬ В ПРИЦЕПНЫХ И НАВЕСНЫХ СЕЛЬСКОХОЗЯЙСТВЕННЫХ МАШИНАХ И ОРУДИЯХ (N_M)**

$$N_M = N_T \times M,$$

где Q — объем работы; $H_{см}$ — сменная норма выработки агрегата; $K_{см}$ — коэффициент сменности; $N_{рд}$ — количество дней работы агрегата; M — число машин (орудий) в одном агрегате.

- ☑ **ГОДОВАЯ ПОТРЕБНОСТЬ В ТРАКТОРАХ ОПРЕДЕЛЯЕТСЯ, ИСХОДЯ ИЗ ОБЪЕМА РАБОТ В НАИБОЛЕЕ НАПРЯЖЕННЫЙ ПЕРИОД:**

- *ГУСЕНИЧНЫХ ТРАКТОРОВ* — В ПЕРИОД МАКСИМАЛЬНОГО ОБЪЕМА ВСПАШКИ;
- *КОЛЕСНЫХ ТРАКТОРОВ* — В ПЕРИОД МЕЖДУРЯДНОЙ ОБРАБОТКИ ПРОПАШНЫХ КУЛЬТУР И СОВПАДАЮЩИХ С НЕЙ ДРУГИХ РАБОТ (СЕНОКОШЕНИЕ, УБОРКА ТРАВ).

**СПОСОБЫ ВЫРАВНИВАНИЯ
ЕЖЕДНЕВНОЙ ПОТРЕБНОСТИ В ТРАКТОРАХ
В ОТДЕЛЬНЫЕ ПЕРИОДЫ ГОДА**

**ПОВЫШЕНИЕ КОЭФФИЦИЕНТА
СМЕННОСТИ ИСПОЛЬЗОВАНИЯ
ТРАКТОРОВ**

**ЗАМЕНА ТРАКТОРОВ ОДНИХ МАРОК ДРУГИМИ,
ПОТРЕБНОСТЬ В КОТОРЫХ В ПЕРИОД ПРОВЕДЕ-
НИЯ ДАННЫХ РАБОТ НЕЗНАЧИТЕЛЬНА**

**ИЗМЕНЕНИЕ КАЛЕНДАРНЫХ СРОКОВ ПРОВЕДЕ-
НИЯ ОТДЕЛЬНЫХ РАБОТ В ПРЕДЕЛАХ, ДОПУСТИ-
МЫХ АГРОТЕХНИЧЕСКИМИ ТРЕБОВАНИЯМИ**

**ОСНОВНЫЕ НАПРАВЛЕНИЯ
УЛУЧШЕНИЯ ИСПОЛЬЗОВАНИЯ ТЕХНИКИ**

**УВЕЛИЧЕНИЕ
ЧИСЛА ДНЕЙ
РАБОТЫ МАШИН**

**СОКРАЩЕНИЕ
ВНУТРИСМЕННЫХ
ПРОСТОЕВ**

**ПОВЫШЕНИЕ
КОЭФФИЦИЕНТА
СМЕННОСТИ**

**РАЦИОНАЛЬНОЕ
КОМПЛЕКТОВАНИЕ
АГРЕГАТОВ**

**ПОВЫШЕНИЕ
СКОРОСТИ
ДВИЖЕНИЯ
АГРЕГАТОВ**

**РАЦИОНАЛЬНАЯ
ОРГАНИЗАЦИЯ
ТРУДА И РАБОЧИХ
ПРОЦЕССОВ**

**УЛУЧШЕНИЕ
ОБСЛУЖИВАНИЯ
МАШИННО-ТРАКТОРНЫХ
АГРЕГАТОВ**

**ОРГАНИЗАЦИЯ РАБОТЫ
ВНУТРИХОЗЯЙСТВЕННОГО ТРАНСПОРТА**

**СТРУКТУРА ГРУЗОПЕРЕВОЗОК
В СЕЛЬСКОХОЗЯЙСТВЕННЫХ ПРЕДПРИЯТИЯХ
ПО ВИДАМ ТРАНСПОРТНЫХ СРЕДСТВ**

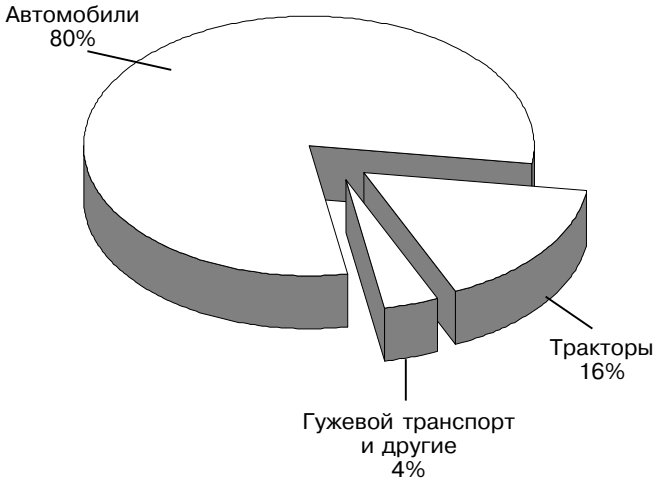

ГРУППЫ ДОРОГ

**I
С УСОВЕРШЕН-
СТВОВАННЫМ
ПОКРЫТИЕМ**

- АСФАЛЬТОБЕТОННЫЕ
- ЦЕМЕНТОБЕТОННЫЕ
- БРУСЧАТЫЕ
- ГУДРОНИРОВАННЫЕ

**II
С ТВЕРДЫМ ПОКРЫ-
ТИЕМ И ГРУНТОВЫЕ
УЛУЧШЕННЫЕ**

- БУЛЫЖНЫЕ
- ГРАВИЙНЫЕ
- ЩЕБЕНЧАТЫЕ

**III
ЕСТЕСТВЕННЫЕ
ГРУНТОВЫЕ**

**КЛАССИФИКАЦИЯ ГРУЗОВ
ПО СТЕПЕНИ ИСПОЛЬЗОВАНИЯ ГРУЗОПОДЪЕМНОСТИ
ТРАНСПОРТНЫХ СРЕДСТВ**

Класс груза	Степень использования грузоподъемности, %	Вид груза
I	100	ЗЕРНО (ПРИ УПАКОВКЕ В МЕШКАХ), ЗЕМЛЯ, ГРАВИЙ и др.
II	99–71	КАРТОФЕЛЬ, САХАРНАЯ СВЕКЛА, ЯБЛОКИ и др.
III	70–51	ПОМИДОРЫ (В ТАРЕ), КУКУРУЗА (В ПОЧАТКАХ) и др.
IV	до 50	СЕНО, СОЛОМА (НЕПРЕССОВАННЫЕ) и др.

**ЦЕЛЕСООБРАЗНОСТЬ ИСПОЛЬЗОВАНИЯ
ТРАНСПОРТНЫХ СРЕДСТВ**

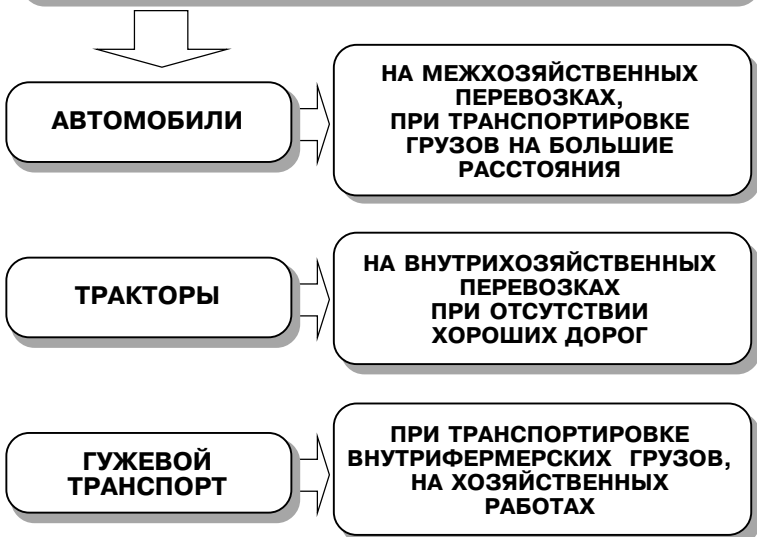

**РАСЧЕТ ПОТРЕБНОСТИ
В ГРУЗОВЫХ АВТОМОБИЛЯХ
ДЛЯ ВЫПОЛНЕНИЯ ОБЪЕМА
ГРУЗОПЕРЕВОЗОК ЗА РАБОЧИЙ ПЕРИОД**
(по Толкачеву Н. И.)



1. ВРЕМЯ ОДНОГО РЕЙСА (T_p)

$$T_p = \frac{2L}{V_{cp}} + t_n + t_p;$$

2. ЧИСЛО РЕЙСОВ ОДНОГО АВТОМОБИЛЯ ЗА РАБОЧИЙ ПЕРИОД (N_p)

$$N_p = \frac{N_{рд} \times T_{рд}}{T_p};$$

3. ОБЪЕМ ГРУЗОПЕРЕВОЗОК ОДНОГО АВТОМОБИЛЯ ЗА РАБОЧИЙ ПЕРИОД (Q_a)

$$Q_a = N_p \times \Gamma_a;$$

4. ПОТРЕБНОСТЬ В АВТОМОБИЛЯХ НА РАБОЧИЙ ПЕРИОД (N_a)

$$N_a = \frac{Q_n}{Q_a},$$

где L — расстояние перевозки груза в один конец, км;
 t_n , t_p — время на погрузку и разгрузку, ч; V_{cp} — средняя скорость движения автомобиля, км/ч; $N_{рд}$ — число рабочих дней за период; $T_{рд}$ — продолжительность рабочего дня, ч; Γ_a — грузоподъемность одного автомобиля, т;
 Q_n — объем перевозимого груза за рабочий период, т.

ПОКАЗАТЕЛИ ИСПОЛЬЗОВАНИЯ ГРУЗОВЫХ АВТОМОБИЛЕЙ

ИСПОЛЬЗОВАНИЕ ЗАПАСА ВРЕМЕНИ

- ☑ ОТРАБОТАНО ЗА ГОД НА ОДИН АВТОМОБИЛЬ, ДНЕЙ ($N_{\text{дн}}$);
- ☑ КОЭФФИЦИЕНТ ИСПОЛЬЗОВАНИЯ ГОДОВОГО КАЛЕНДАРНОГО ВРЕМЕНИ ($K_{\text{год}}$);
- ☑ КОЭФФИЦИЕНТ ИСПОЛЬЗОВАНИЯ ЗАПАСА РАБОЧЕГО ВРЕМЕНИ ЗА РАСЧЕТНЫЙ ПЕРИОД ($K_{\text{рв}}$)

$$K_{\text{год}} = N_{\text{дн}} : 365$$

$$K_{\text{рв}} = N_{\text{фрд}} : N_{\text{зрд}}$$

где $N_{\text{фрд}}$ — фактически отработанное число дней за расчетный период; $N_{\text{зрд}}$ — запас (фонд) рабочих дней.

ВЫРАБОТКА НА ОДИН АВТОМОБИЛЬ

- ☑ ГОДОВАЯ ВЫРАБОТКА ($W_{\text{год}}$);
- ☑ ДНЕВНАЯ ВЫРАБОТКА ($W_{\text{дн}}$).

КОЭФФИЦИЕНТ ИСПОЛЬЗОВАНИЯ ГРУЗОПОДЪЕМНОСТИ ($K_{\text{г}}$)

$$K_{\text{г}} = \Gamma_{\text{ф}} : \Gamma_{\text{н}}$$

где $\Gamma_{\text{ф}}$ — фактическая грузоподъемность автомобиля, т;
 $\Gamma_{\text{н}}$ — номинальная грузоподъемность автомобиля, т.

ИСПОЛЬЗОВАНИЕ ПРОБЕГА

- ☑ ОБЩИЙ СРЕДНЕСУТОЧНЫЙ ПРОБЕГ АВТОМОБИЛЯ (L);
- ☑ СРЕДНЕСУТОЧНЫЙ ПРОБЕГ АВТОМОБИЛЯ С ГРУЗОМ (L_1);
- ☑ КОЭФФИЦИЕНТ ИСПОЛЬЗОВАНИЯ ПРОБЕГА ($K_{\text{пр}}$)

$$K_{\text{пр}} = L_2 : L$$

КОЭФФИЦИЕНТ ТЕХНИЧЕСКОЙ ГОТОВНОСТИ АВТОМОБИЛЯ ($K_{\text{тг}}$)

$$K_{\text{тг}} = T_{\text{раб}} : (T_{\text{раб}} + T_{\text{п}})$$

где $T_{\text{раб}}$ — время работы автомобиля за расчетный период, ч; $T_{\text{п}}$ — время простоев по техническим причинам, ч.

**СЕБЕСТОИМОСТЬ
ЕДИНИЦЫ АВТОТРАНСПОРТНЫХ РАБОТ**

СОВЕРШЕНСТВОВАНИЕ ОРГАНИЗАЦИИ ВНУТРИХОЗЯЙСТВЕННОГО ТРАНСПОРТА

**ПРЕВЫШЕНИЕ
УРОВНЯ
МЕХАНИЗАЦИИ
ПОГРУЗОЧНЫХ
И РАЗГРУЗОЧНЫХ
РАБОТ**

**ПРИМЕНЕНИЕ
РАЗЛИЧНЫХ ФОРМ
ОРГАНИЗАЦИИ
ВНУТРИХОЗЯЙ-
СТВЕННОГО
ТРАНСПОРТА**

**УЛУЧШЕНИЕ
ДОРОГ**

**ОРГАНИЗАЦИЯ
ДИСПЕТЧЕРСКОЙ
СЛУЖБЫ**

**ВНЕДРЕНИЕ ЭФФЕКТИВНЫХ
ТРАНСПОРТНЫХ СРЕДСТВ,
ОТВЕЧАЮЩИХ ОСОБЕННОСТЯМ
СЕЛЬСКОХОЗЯЙСТВЕННОГО
ПРОИЗВОДСТВА**

НАПРАВЛЕНИЯ ПОВЫШЕНИЯ ЭФФЕКТИВНОСТИ ТРАНСПОРТНЫХ СРЕДСТВ



- ПОВЫШЕНИЕ ГРУЗОПОДЪЕМНОСТИ ТРАНСПОРТНЫХ СРЕДСТВ;
- УВЕЛИЧЕНИЕ ПРОХОДИМОСТИ АВТОМОБИЛЕЙ, СКОРОСТИ ДВИЖЕНИЯ, ОБЪЕМА КУЗОВА;
- РАСШИРЕНИЕ ПРОИЗВОДСТВА АВТОМОБИЛЕЙ СПЕЦИАЛЬНОГО НАЗНАЧЕНИЯ;
- УВЕЛИЧЕНИЕ ВЫПУСКА ПРИЦЕПОВ И ПОЛУПРИЦЕПОВ, ОБЕСПЕЧИВАЮЩИХ МЕХАНИЗИРОВАННУЮ РАЗГРУЗКУ ГРУЗОВ.

ОРГАНИЗАЦИЯ НЕФТЕХОЗЯЙСТВА

**ОПРЕДЕЛЕНИЕ
ПОТРЕБНОСТИ
В НЕФТЕПРОДУКТАХ**

**ОРГАНИЗАЦИЯ
НЕФТЕХОЗЯЙСТВА
СЕЛЬСКОХО-
ЗЯЙСТВЕННОГО
ПРЕДПРИЯТИЯ**

**ЗАПРАВКА ТРАКТОРОВ,
КОМБАЙНОВ И ДРУГИХ
МАШИН ТОПЛИВОМ
И СМАЗОЧНЫМИ
МАТЕРИАЛАМИ**

**РАЦИОНАЛЬНОЕ
ИСПОЛЬЗОВАНИЕ
НЕФТЕПРОДУКТОВ**

**СНАБЖЕНИЕ
НЕФТЕПРОДУКТАМИ**

**ОРГАНИЗАЦИЯ
ХРАНЕНИЯ
НЕФТЕПРОДУКТОВ**

РЕЗЕРВЫ ЭКОНОМИИ НЕФТЕПРОДУКТОВ

**ПРАВИЛЬНОЕ ХРАНЕНИЕ
И ТРАНСПОРТИРОВКА
НЕФТЕПРОДУКТОВ**

**ПРИМЕНЕНИЕ МЕХАНИ-
ЗИРОВАННЫХ СРЕДСТВ
ЗАПРАВКИ ТЕХНИКИ**

**СОКРАЩЕНИЕ
ХОЛОСТЫХ ПЕРЕЕЗДОВ
И ЗАТРАТ ВРЕМЕНИ
НА ХОЛОСТУЮ РАБОТУ
ДВИГАТЕЛЯ**

**РАЦИОНАЛЬНАЯ
ОРГАНИЗАЦИЯ ТРУДА
И РАБОЧИХ ПРОЦЕССОВ
ПРИ ВЫПОЛНЕНИИ МЕХА-
НИЗИРОВАННЫХ РАБОТ**

**ХОРОШЕЕ СОСТОЯНИЕ
ТЕХНИКИ, ПОЛНОЕ
ИСПОЛЬЗОВАНИЕ ЕЕ МОЩ-
НОСТИ НА ОСНОВЕ РАЦИО-
НАЛЬНОГО КОМПЛЕКТОВА-
НИЯ АГРЕГАТОВ**

**МАТЕРИАЛЬНОЕ
СТИМУЛИРОВАНИЕ
МЕХАНИЗАТОРОВ
И ВОДИТЕЛЕЙ АВТОМАШИН
ЗА ЭКОНОМИЮ
НЕФТЕПРОДУКТОВ**

ОРГАНИЗАЦИЯ ЭЛЕКТРОХОЗЯЙСТВА

**ЭЛЕКТРО-
ХОЗЯЙСТВО
СЕЛЬСКОХО-
ЗЯЙСТВЕННОГО
ПРЕДПРИЯТИЯ**

**ЭЛЕКТРОСЕТЕВЫЕ
ЛИНИИ**

ЭЛЕКТРОСТАНЦИИ

ТРАНСФОРМАТОРЫ

**ЭЛЕКТРОМОТОРЫ
И ЭЛЕКТРОАППАРАТЫ**

СОВЕРШЕНСТВОВАНИЕ ОРГАНИЗАЦИИ ЭЛЕКТРОХОЗЯЙСТВА

**ПОВЫШЕНИЕ НАДЕЖНОСТИ
ЭЛЕКТРОСНАБЖЕНИЯ ПОТРЕБИТЕЛЕЙ**

**УЛУЧШЕНИЕ СОСТОЯНИЯ И ЭКСПЛУАТАЦИИ
ЭЛЕКТРИЧЕСКИХ СЕТЕЙ**

**ОБЕСПЕЧЕНИЕ СЕЛЬСКОХОЗЯЙСТВЕННОГО
ПРЕДПРИЯТИЯ ХОРОШО ПОДГОТОВЛЕННЫМИ
КАДРАМИ СПЕЦИАЛИСТОВ,
ИНЖЕНЕРНО-ТЕХНИЧЕСКИХ РАБОТНИКОВ
И ЭЛЕКТРОМОНТЕРОВ**

ОРГАНИЗАЦИЯ ТЕХНИЧЕСКОГО ОБСЛУЖИВАНИЯ И РЕМОНТА МАШИН

СИСТЕМА ТЕХНИЧЕСКОГО ОБСЛУЖИВАНИЯ И РЕМОНТА МАШИН

Виды технического обслуживания и ремонта	Тракторы и самоходные шасси	Комбайны самоходные	Комбайны прицепные	Автомобили	Сельскохозяйственные машины
Технические обслуживания					
Ежесменное (ЕТО)	+	+	+		+
Ежедневное				+	
Периодическое		+	+		
Периодическое № 1 (ТО-1)	+			+	
Периодическое № 2 (ТО-2)	+			+	
Периодическое № 3 (ТО-3)	+				
Сезонное (СТО)	+				
Послесезонное		+	+		+
Ремонты					
Текущий	+	+	+	+	+
Капитальный	+	+		+	

РАСЧЕТ КОЛИЧЕСТВА РЕМОНТОВ И ТЕХНИЧЕСКИХ ОБСЛУЖИВАНИЙ ТРАКТОРОВ



1. КОЛИЧЕСТВО КАПИТАЛЬНЫХ РЕМОНТОВ (N_K)

$$N_K = (O_K + O_P) / M_K;$$

2. КОЛИЧЕСТВО ТЕКУЩИХ РЕМОНТОВ (N_T)

$$N_T = (O_T + O_P) / M_T - N_K;$$

3. КОЛИЧЕСТВО ПЕРИОДИЧЕСКИХ ТЕХОБСЛУЖИВАНИЙ № 3 (ТО-3) (N_3)

$$N_3 = (O_3 + O_P) / M_3 - (N_K + N_T);$$

4. КОЛИЧЕСТВО ПЕРИОДИЧЕСКИХ ТЕХОБСЛУЖИВАНИЙ № 2 (ТО-2) (N_2)

$$N_2 = (O_2 + O_P) / M_2 - (N_K + N_T + N_3);$$

5. КОЛИЧЕСТВО ПЕРИОДИЧЕСКИХ ТЕХОБСЛУЖИВАНИЙ № 1 (ТО-1) (N_1)

$$N_1 = (O_1 + O_P) / M_1 - (N_K + N_T + N_3 + N_2),$$

где O_P — годовой расчетный объем работы, усл. эт. га;
 O_K, O_T, O_3, O_2, O_1 — фактическая выработка от последнего ремонта и технического обслуживания, усл. эт. га;
 M_K, M_T, M_3, M_2, M_1 — межремонтная выработка, усл. эт. га.

ФОРМИРОВАНИЕ И ОРГАНИЗАЦИЯ ИСПОЛЬЗОВАНИЯ ТРУДОВЫХ РЕСУРСОВ

ТРУДОВЫЕ РЕСУРСЫ —

часть населения, способная заниматься общественно полезной деятельностью

ТРУДОВЫЕ РЕСУРСЫ

- ЛЮДИ В ТРУДОСПОСОБНОМ ВОЗРАСТЕ (МУЖЧИНЫ ОТ 16 ДО 60 ЛЕТ, ЖЕНЩИНЫ ОТ 16 ДО 55 ЛЕТ), ЗА ИСКЛЮЧЕНИЕМ ИНВАЛИДОВ 1-й, 2-й ГРУПП И ЛИЦ, ПОЛУЧАЮЩИХ ПЕНСИЮ НА ЛЬГОТНЫХ УСЛОВИЯХ;
- РАБОТАЮЩИЕ В НЕТРУДОСПОСОБНОМ ВОЗРАСТЕ.

ЭКОНОМИЧЕСКИ
АКТИВНОЕ НАСЕЛЕНИЕ

ЭКОНОМИЧЕСКИ
НЕАКТИВНОЕ НАСЕЛЕНИЕ

РАБОЧАЯ СИЛА

КЛАССИФИКАЦИЯ РАБОЧЕЙ СИЛЫ

По отношению к собственности	<input type="checkbox"/> собственники <input type="checkbox"/> наемный персонал
По сроку работы	<input type="checkbox"/> постоянная <input type="checkbox"/> сезонная <input type="checkbox"/> временная
По отраслям	<input type="checkbox"/> производственный персонал основной деятельности <input type="checkbox"/> работники других производственных отраслей <input type="checkbox"/> непроизводственный персонал
По виду деятельности	<input type="checkbox"/> руководители <input type="checkbox"/> специалисты <input type="checkbox"/> рабочие <input type="checkbox"/> младший обслуживающий персонал

**ФАКТОРЫ, ОКАЗЫВАЮЩИЕ ВЛИЯНИЕ
НА ФОРМИРОВАНИЕ РАБОЧЕЙ СИЛЫ
СЕЛЬСКОХОЗЯЙСТВЕННОГО
ПРЕДПРИЯТИЯ**

**РАЗМЕР, СТРУКТУРА
И СТЕПЕНЬ
ИСПОЛЬЗОВАНИЯ
ЗЕМЕЛЬНЫХ УГОДИЙ**

**УРОВЕНЬ
МЕХАНИЗАЦИИ
ТРУДОВЫХ
ПРОЦЕССОВ**

**ПОГОЛОВЬЕ СКОТА,
ТИП СОДЕРЖАНИЯ
ЖИВОТНЫХ**

**ТРУДОЕМКОСТЬ
ПРОИЗВОДСТВА
ПРОДУКЦИИ**

**СЕЗОННОСТЬ
ИСПОЛЬЗОВАНИЯ
РАБОЧЕЙ СИЛЫ**

**ТЕРРИТОРИАЛЬНОЕ
РАЗМЕЩЕНИЕ
ПРОИЗВОДСТВА**

**ВОЗМОЖНОСТЬ
СОВМЕЩЕНИЯ
ПРОФЕССИЙ**

**СТЕПЕНЬ
РАЗВИТОСТИ
ВНУТРИХОЗЯЙСТВЕННОЙ
ДОРОЖНОЙ СЕТИ**

**НАЛИЧИЕ ВСПОМОГАТЕЛЬНЫХ,
ОБСЛУЖИВАЮЩИХ, ПОДСОБНЫХ
ПРОМЫШЛЕННЫХ ПРОИЗВОДСТВ
И ПРОМЫСЛОВ**

**ДИНАМИКА ЧИСЛЕННОСТИ
СЕЛЬСКОГО НАСЕЛЕНИЯ РОССИЙСКОЙ ФЕДЕРАЦИИ**
(НА НАЧАЛО ГОДА, тыс. чел.)

Показатели	Годы				2002 г. в % к 1999 г.
	1999	2000	2001	2002	
СЕЛЬСКОЕ НАСЕЛЕНИЕ — ВСЕГО	39 462	39 454	39 219	38 873	98,5
В том числе по федеральным округам:					
ЦЕНТРАЛЬНЫЙ	7939	7851	7752	7642	96,3
СЕВЕРО-ЗАПАДНЫЙ	2658	2640	2615	2583	97,2
ЮЖНЫЙ	9136	9168	9184	9178	100,5
ПРИВОЛЖСКИЙ	9267	9388	9331	9238	99,7
УРАЛЬСКИЙ	2525	2518	2502	2482	98,3
СИБИРСКИЙ	6187	6159	6125	6063	98,0
ДАЛЬНЕВОСТОЧНЫЙ	1750	1730	1710	1687	96,4

ПОКАЗАТЕЛИ ДВИЖЕНИЯ РАБОЧЕЙ СИЛЫ

**КОЭФФИЦИЕНТ
ОБОРОТА РАБОЧЕЙ СИЛЫ
ПО ПРИЕМУ ($K_{\text{П}}$)**

$$K_{\text{П}} = \frac{\text{Ч}_{\text{П}}}{\text{Ч}_{\text{СР}}}$$

**КОЭФФИЦИЕНТ
ОБОРОТА РАБОЧЕЙ СИЛЫ
ПО ВЫБЫТИЮ ($K_{\text{В}}$)**

$$K_{\text{В}} = \frac{\text{Ч}_{\text{В}}}{\text{Ч}_{\text{СР}}}$$

**КОЭФФИЦИЕНТ
МИГРАЦИИ
РАБОЧЕЙ СИЛЫ ($K_{\text{М}}$)**

$$K_{\text{М}} = \text{Ч}_{\text{В}} - \text{Ч}_{\text{П}}$$

**КОЭФФИЦИЕНТ
ТЕКУЧЕСТИ
РАБОЧЕЙ СИЛЫ ($K_{\text{Т}}$)**

$$K_{\text{Т}} = \frac{\text{Ч}_{\text{НД}}}{\text{Ч}_{\text{СР}}}$$

где $\text{Ч}_{\text{П}}$ — число принятых на работу за расчетный период;
 $\text{Ч}_{\text{В}}$ — число вышедших работников за расчетный период;
 $\text{Ч}_{\text{СР}}$ — среднесписочная численность работников за тот же период;
 $\text{Ч}_{\text{НД}}$ — число работников, вышедших по причинам, характеризующим неорганизованное движение рабочей силы.

**ПОКАЗАТЕЛИ
ЭФФЕКТИВНОСТИ
ИСПОЛЬЗОВАНИЯ
РАБОЧЕЙ
СИЛЫ НА
ПРЕДПРИЯТИИ**

**ОТРАБОТАНО ЗА ГОД
РАБОТНИКОМ:**

- ДНЕЙ;
- ЧАСОВ.

**ФАКТИЧЕСКАЯ
ПРОДОЛЖИТЕЛЬНОСТЬ
РАБОЧЕГО ДНЯ, Ч**

**КОЭФФИЦИЕНТ
ИСПОЛЬЗОВАНИЯ
УСТАНОВЛЕННОЙ
ПРОДОЛЖИТЕЛЬНОСТИ:**

- РАБОЧЕГО ГОДА;
- РАБОЧЕГО ДНЯ.

**ПРОИЗВЕДЕНО
ВАЛОВОЙ ПРОДУКЦИИ:**

- НА ОДНОГО СРЕДНЕГО-
ДОВОГО РАБОТНИКА;
- НА 1 ЧЕЛ.-Ч.

**ПОКАЗАТЕЛИ СЕЗОННОСТИ
ИСПОЛЬЗОВАНИЯ РАБОЧЕЙ СИЛЫ**



КОЭФФИЦИЕНТ СЕЗОННОСТИ ТРУДА —

отношение суммы отклонений фактических затрат труда по месяцам от среднемесячных к годовым затратам труда

**КОЭФФИЦИЕНТ НЕРАВНОМЕРНОСТИ
СЕЗОННОЙ НАГРУЗКИ —**

отношение максимальных и минимальных месячных затрат труда к среднемесячным

РАЗМАХ СЕЗОННОСТИ —

отношение максимальных месячных затрат труда к минимальным



РАЦИОНАЛЬНАЯ ОРГАНИЗАЦИЯ ТРУДА —

организация труда, основанная на достижениях науки и передового опыта, обеспечивающая полное и эффективное использование рабочей силы и других факторов производства с целью получения лучших экономических результатов во всех отраслях производственно-хозяйственной деятельности предприятия.



РАЦИОНАЛЬНАЯ ОРГАНИЗАЦИЯ ТРУДА ТЕСНО СВЯЗАНА С ВНЕДРЕНИЕМ В ПРОИЗВОДСТВО НОВОЙ ТЕХНИКИ, ТЕХНОЛОГИИ, ПОВЫШЕНИЕМ КВАЛИФИКАЦИИ КАДРОВ.

**ОСНОВНЫЕ НАПРАВЛЕНИЯ
СОВЕРШЕНСТВОВАНИЯ ОРГАНИЗАЦИИ ТРУДА**

**СОВЕРШЕНСТВОВАНИЕ
ФОРМ РАЗДЕЛЕНИЯ
И КООПЕРАЦИИ ТРУДА**

**СОВЕРШЕНСТВОВАНИЕ
НОРМИРОВАНИЯ
ТРУДА**

**УЛУЧШЕНИЕ ОРГАНИ-
ЗАЦИИ И ОБСЛУЖИВАНИЯ
РАБОЧИХ МЕСТ**

**УЛУЧШЕНИЕ САНИТАРНО-
ГИГИЕНИЧЕСКИХ
УСЛОВИЙ ТРУДА**

**ВНЕДРЕНИЕ
ПЕРЕДОВЫХ ПРИЕМОВ
И МЕТОДОВ ТРУДА**

**СОВЕРШЕНСТВОВАНИЕ
РЕЖИМОВ ТРУДА И
ОТДЫХА РАБОТНИКОВ**

**РАЦИОНАЛЬНАЯ ОРГАНИ-
ЗАЦИЯ ТРУДОВЫХ
ПРОЦЕССОВ**

**ПОВЫШЕНИЕ ТРУДОВОЙ
И ПРОИЗВОДСТВЕННОЙ
ДИСЦИПЛИНЫ**

**ПОДБОР, РАССТАНОВКА,
ПОДГОТОВКА
И ПОВЫШЕНИЕ
КВАЛИФИКАЦИИ
КАДРОВ**

ФОРМЫ ОРГАНИЗАЦИИ ТРУДА

ПРОИЗВОДСТВЕННЫЕ БРИГАДЫ

СПЕЦИАЛИЗИРОВАННЫЕ – заняты производством одного вида продукции, возделыванием одной культуры, обслуживанием отдельных возрастных групп животных (птицы)

ОТРАСЛЕВЫЕ – заняты производством нескольких однородных по технологии видов продукции одной отрасли

КОМПЛЕКСНЫЕ – обслуживают несколько разнородных по технологии отраслей

ЗВЕНЬЯ

РУЧНОГО ТРУДА

МЕХАНИЗИРОВАННЫЕ

МЕХАНИЗИРОВАННЫЕ ОТРЯДЫ

ПОСЕВНЫЕ, УБОРОЧНО-ТРАНСПОРТНЫЕ
И ДРУГИЕ КОМПЛЕКСЫ

ВРЕМЕННЫЕ РАБОЧИЕ ГРУППЫ

ПРИНЦИПЫ ОРГАНИЗАЦИИ ТРУДОВЫХ КОЛЛЕКТИВОВ

**ПОСТОЯНСТВО СОСТАВА ЧЛЕНОВ
ТРУДОВОГО КОЛЛЕКТИВА**

**ЗАКРЕПЛЕНИЕ ЗА ТРУДОВЫМ КОЛЛЕКТИВОМ
(ПЕРЕДАЧА В АРЕНДУ) НА ПРОДОЛЖИТЕЛЬНЫЙ
ПЕРИОД ЗЕМЛИ (ГРУППЫ ЖИВОТНЫХ)
И ДРУГИХ СРЕДСТВ ПРОИЗВОДСТВА**

**ВЫПОЛНЕНИЕ ЧЛЕНАМИ
ТРУДОВОГО КОЛЛЕКТИВА КОМПЛЕКСА РАБОТ,
СВЯЗАННЫХ С ПРОИЗВОДСТВОМ
ПРОДУКЦИИ (РАБОТ, УСЛУГ)**

**МАТЕРИАЛЬНОЕ СТИМУЛИРОВАНИЕ
ПО КОНЕЧНЫМ РЕЗУЛЬТАТАМ РАБОТЫ**

**МАТЕРИАЛЬНАЯ ОТВЕТСТВЕННОСТЬ
ЗА НЕВЫПОЛНЕНИЕ ПРОИЗВОДСТВЕННОЙ
ПРОГРАММЫ И ДОГОВОРНЫХ
ОБЯЗАТЕЛЬСТВ**

**СОИЗМЕРЕНИЕ
ПОЛУЧЕННЫХ ДОХОДОВ С РАСХОДАМИ
НА ПРОИЗВОДСТВО ПРОДУКЦИИ
(РАБОТ, УСЛУГ)**

ФАКТОРЫ, ВЛИЯЮЩИЕ НА РАЗМЕР ПРОИЗВОДСТВЕННОГО ПОДРАЗДЕЛЕНИЯ



**РАЗМЕР
ЗЕМЕЛЬНОГО УЧАСТКА,
ЕГО КОНФИГУРАЦИЯ**

**ТРУДОЕМКОСТЬ
ВОЗДЕЛЫВАНИЯ
КУЛЬТУР**

**РАСПОЛОЖЕНИЕ
ЗЕМЕЛЬНЫХ УЧАСТКОВ
И НАСЕЛЕННЫХ
ПУНКТОВ НА ТЕРРИТОРИИ
ХОЗЯЙСТВА**

**НАЛИЧИЕ СРЕДСТВ
ПРОИЗВОДСТВА,
УРОВЕНЬ МЕХАНИЗАЦИИ
ТРУДОВЫХ ПРОЦЕССОВ,
ПРИМЕНЯЕМАЯ
ТЕХНОЛОГИЯ**

**НАЛИЧИЕ
СРЕДСТВ СВЯЗИ,
УПРАВЛЯЕМОСТЬ**

**ПОГОЛОВЬЕ, ПОЛОВАЯ
И ВОЗРАСТНАЯ ГРУППА
СКОТА (ПТИЦЫ)**

**СПЕЦИАЛИЗАЦИЯ
ПРЕДПРИЯТИЯ**

**ЧИСЛЕННОСТЬ
И КВАЛИФИКАЦИЯ
РАБОТНИКОВ**

**ПРИРОДНЫЕ
УСЛОВИЯ**

ОПТИМАЛЬНЫЙ РАЗМЕР ПРОИЗВОДСТВЕННОГО ПОДРАЗДЕЛЕНИЯ:

- СПОСОБСТВУЕТ РАЦИОНАЛЬНОМУ ИСПОЛЬЗОВАНИЮ ЗЕМЛИ, ТРУДОВЫХ, ТЕХНИЧЕСКИХ И МАТЕРИАЛЬНО-ПРОИЗВОДСТВЕННЫХ РЕСУРСОВ;
- СОЗДАЕТ БЛАГОПРИЯТНЫЕ УСЛОВИЯ ДЛЯ ШИРОКОГО ПРИМЕНЕНИЯ ДОСТИЖЕНИЙ НАУКИ И ПРАКТИКИ;
- ОБЕСПЕЧИВАЕТ ОПЕРАТИВНЫЙ КОНТРОЛЬ И УПРАВЛЕНИЕ ПРОЦЕССОМ ПРОИЗВОДСТВА.

РАЗДЕЛ ЧЕТВЕРТЫЙ

**ОСНОВЫ
РАЦИОНАЛЬНОЙ
ОРГАНИЗАЦИИ
ПРОИЗВОДСТВА
НА СЕЛЬСКО-
ХОЗЯЙСТВЕННЫХ
ПРЕДПРИЯТИЯХ**

СИСТЕМА ВЕДЕНИЯ ХОЗЯЙСТВА

СИСТЕМА —

множество закономерно связанных друг с другом элементов, образующих определенную целостность, единство

СИСТЕМА ВЕДЕНИЯ СЕЛЬСКОГО ХОЗЯЙСТВА (СИСТЕМА ХОЗЯЙСТВА) —

совокупность социально-экономических, организационных, технических и технологических принципов построения и ведения производства в конкретных условиях с целью удовлетворения потребности общества в сельскохозяйственной продукции

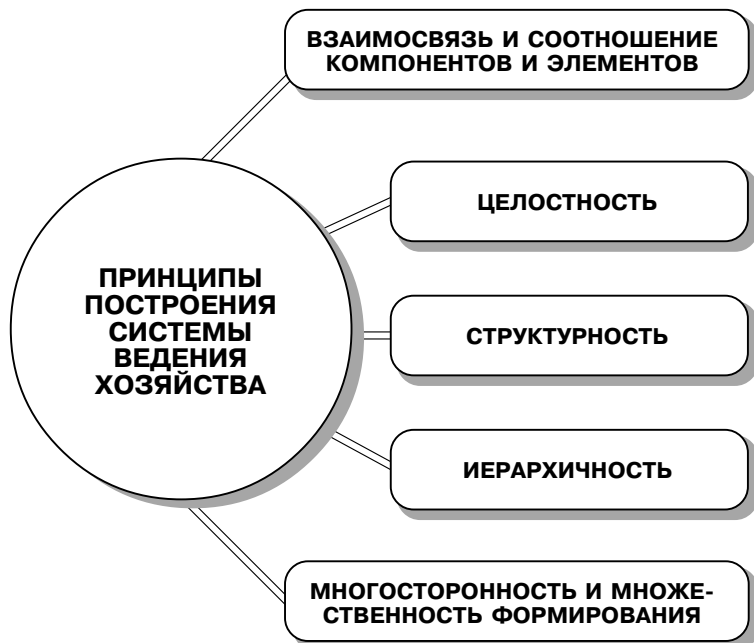

КЛАССИФИКАЦИЯ СИСТЕМ ВЕДЕНИЯ ХОЗЯЙСТВА

ПО РЕГИОНАЛЬНОМУ ПРИНЦИПУ

- СТРАНЫ
- ЗОНЫ
- ОБЛАСТИ
- РАЙОНА
- ПРЕДПРИЯТИЯ

ПО ОТРАСЛЕВОМУ ПРИНЦИПУ

- СИСТЕМА РАСТЕНИЕВОД-
СТВА
- СИСТЕМА ЖИВОТНОВОД-
СТВА
- СИСТЕМА ВСПОМОГАТЕЛЬ-
НЫХ И ОБСЛУЖИВАЮЩИХ
ПРОИЗВОДСТВ
- СИСТЕМА ПОДСОБНЫХ
ПРОМЫШЛЕННЫХ ПРОИЗ-
ВОДСТВ

ПО ФАКТОРНО- ТЕХНОЛОГИЧЕСКОМУ ПРИНЦИПУ

- СИСТЕМА ОПЛАТЫ ТРУДА
- СИСТЕМА МАШИН
- СИСТЕМА ЗЕМЛЕДЕЛИЯ
- СИСТЕМА СОДЕРЖАНИЯ ЖИ-
ВОТНЫХ (ПТИЦЫ)
- СИСТЕМА КОРМЛЕНИЯ
ЖИВОТНЫХ (ПТИЦЫ) И ДР.

ПО СТРУКТУРНОМУ ПРИНЦИПУ

- ПРОИЗВОДСТВЕННАЯ
СТРУКТУРА
- ОРГАНИЗАЦИОННАЯ
СТРУКТУРА
- СОЦИАЛЬНАЯ СТРУКТУРА

ФАКТОРЫ ФОРМИРОВАНИЯ И РАЗВИТИЯ СИСТЕМЫ ВЕДЕНИЯ ХОЗЯЙСТВА

ПРИРОДНЫЕ:

- ☑ КЛИМАТ;
- ☑ ПОЧВЫ;
- ☑ РЕЛЬЕФ МЕСТНОСТИ;
- ☑ ВОДНЫЙ РЕЖИМ И ДР.

БИОЛОГИЧЕСКИЕ:

- ☑ ВИДЫ И СОРТА СЕЛЬСКОХОЗЯЙСТВЕННЫХ КУЛЬТУР;
- ☑ ВИДЫ И ПОРОДЫ ЖИВОТНЫХ И ДР.

ПОЛИТИЧЕСКИЕ:

- ☑ МЕЖДУНАРОДНОЕ ПОЛОЖЕНИЕ СТРАНЫ;
- ☑ МИРОВОЙ РЫНОК;
- ☑ АГРАРНАЯ ПОЛИТИКА ГОСУДАРСТВА И ДР.

РЕСУРСНЫЙ ПОТЕНЦИАЛ:

- ☑ КОЛИЧЕСТВО И КАЧЕСТВО ЗЕМЕЛЬНЫХ, ТРУДОВЫХ И МАТЕРИАЛЬНО-ТЕХНИЧЕСКИХ РЕСУРСОВ.

ЭКОНОМИЧЕСКИЕ:

- ☑ ХОЗЯЙСТВЕННЫЕ СВЯЗИ;
- ☑ ЦЕНОВАЯ, КРЕДИТНО-ФИНАНСОВАЯ, НАЛОГОВАЯ ПОЛИТИКА ГОСУДАРСТВА;
- ☑ МЕЖОТРАСЛЕВОЙ ОБМЕН И ДР.

ОРГАНИЗАЦИОННЫЕ:

- ☑ ФОРМА ХОЗЯЙСТВОВАНИЯ;
- ☑ СПЕЦИАЛИЗАЦИЯ;
- ☑ ОРГАНИЗАЦИОННАЯ И ПРОИЗВОДСТВЕННАЯ СТРУКТУРЫ ПРЕДПРИЯТИЯ И ДР.

СОЦИАЛЬНО-ДЕМОГРАФИЧЕСКИЕ:

- ☑ СОЦИАЛЬНАЯ ИНФРАСТРУКТУРА СЕЛА;
- ☑ ВОЗРАСТНОЙ СОСТАВ НАСЕЛЕНИЯ;
- ☑ МИГРАЦИЯ НАСЕЛЕНИЯ И ДР.

НАУЧНО-ТЕХНИЧЕСКИЕ:

- ☑ РАЗВИТИЕ НАУКИ И НАУЧНОЕ ОБЕСПЕЧЕНИЕ;
- ☑ РАЗВИТИЕ ТЕХНИКИ;
- ☑ ПРОГРЕССИВНЫЕ ТЕХНОЛОГИИ И ДР.

**ТРЕБОВАНИЯ К РАЦИОНАЛЬНОЙ СИСТЕМЕ
ВЕДЕНИЯ ХОЗЯЙСТВА**

**УГЛУБЛЕНИЕ
СПЕЦИАЛИЗАЦИИ
И КОНЦЕНТРАЦИИ
ПРОИЗВОДСТВА**

**СОЗДАНИЕ
НАКОПЛЕНИЙ
ДЛЯ РАСШИРЕННОГО
ВОСПРОИЗВОДСТВА**

**УСТОЙЧИВОСТЬ
СИСТЕМЫ**

**СНИЖЕНИЕ
СЕЗОННОСТИ ТРУДА**

**ПОЛНОЕ И НАИБОЛЕЕ
РАЦИОНАЛЬНОЕ
ИСПОЛЬЗОВАНИЕ
РЕСУРСНОГО
ПОТЕНЦИАЛА**

**ОПТИМАЛЬНЫЕ СВЯЗЬ
И СООТНОШЕНИЕ
ПРОИЗВОДСТВЕННЫХ
ПОДРАЗДЕЛЕНИЙ
И ОТРАСЛЕЙ**

**УСКОРЕНИЕ ОБОРОТА
ВКЛАДЫВАЕМЫХ
СРЕДСТВ, БОЛЕЕ РАВНО-
МЕРНОЕ ПОСТУПЛЕНИЕ
ДЕНЕЖНОЙ ВЫРУЧКИ**

СИСТЕМА РАСТЕНИЕВОДСТВА —

состав и соотношение в хозяйстве отраслей растениеводства, а также комплекс материально-технических, технологических и организационно-экономических мероприятий по построению и ведению производства в них

ЭЛЕМЕНТЫ СИСТЕМЫ РАСТЕНИЕВОДСТВА

МАТЕРИАЛЬНО-ТЕХНИЧЕСКИЕ:

- СИСТЕМА МАШИН И ОРУДИЙ;
- РАСТЕНИЕВОДЧЕСКИЕ ПОСТРОЙКИ И СООРУЖЕНИЯ;
- ОБОРУДОВАНИЕ И ДРУГИЕ СРЕДСТВА ПРОИЗВОДСТВА.

ТЕХНОЛОГИЧЕСКИЕ (СИСТЕМА ЗЕМЛЕДЕЛИЯ):

- СИСТЕМА СЕВООБОРОТОВ;
- СИСТЕМА СЕМЕНОВОДСТВА;
- СИСТЕМА УДОБРЕНИЯ;
- СИСТЕМА БОРЬБЫ С ВРЕДИТЕЛЯМИ, БОЛЕЗНЯМИ СЕЛЬСКОХОЗЯЙСТВЕННЫХ КУЛЬТУР, СОРНЯКАМИ;
- СИСТЕМА ОБРАБОТКИ ПОЧВЫ И УХОДА ЗА РАСТЕНИЯМИ;
- МЕЛИОРАЦИЯ И АГРОЛЕСОМЕЛИОРАЦИЯ.

ОРГАНИЗАЦИОННО-ЭКОНОМИЧЕСКИЕ:

- ОРГАНИЗАЦИЯ ИСПОЛЬЗОВАНИЯ СЕЛЬСКОХОЗЯЙСТВЕННЫХ УГОДИЙ;
- ОРГАНИЗАЦИЯ И ОПЛАТА ТРУДА РАБОТНИКОВ РАСТЕНИЕВОДСТВА;
- ОРГАНИЗАЦИЯ ПЛАНИРОВАНИЯ, УПРАВЛЕНИЯ, УЧЕТА И КОНТРОЛЯ В ОТРАСЛЯХ РАСТЕНИЕВОДСТВА И ДР.

СИСТЕМА ЗЕМЛЕДЕЛИЯ —

комплекс взаимосвязанных агротехнических, агрохимических, организационно-хозяйственных и мелиоративных мероприятий, направленных на рациональное использование земли, сохранение и повышение ее плодородия, рост урожайности сельскохозяйственных культур

**ЗАДАЧИ
НАУЧНО
ОБОСНОВАННОЙ
СИСТЕМЫ
ЗЕМЛЕДЕЛИЯ**

**НАИБОЛЕЕ
ПРОИЗВОДИТЕЛЬНОЕ
ИСПОЛЬЗОВАНИЕ
БИОКЛИМАТИЧЕСКОГО
И РЕСУРСНОГО
ПОТЕНЦИАЛА
ПРЕДПРИЯТИЯ
ДЛЯ УВЕЛИЧЕНИЯ
ПРОИЗВОДСТВА
ПРОДУКЦИИ**

**РАЦИОНАЛЬНОЕ
ИСПОЛЬЗОВАНИЕ
ПРИРОДНЫХ РЕСУРСОВ
И ОХРАНА
ОКРУЖАЮЩЕЙ СРЕДЫ**

**СОЗДАНИЕ
НЕОБХОДИМЫХ УСЛОВИЙ
ДЛЯ СОХРАНЕНИЯ
И ПОВЫШЕНИЯ
ПЛОДОРОДИЯ ПОЧВ**

СЕВООБОРОТ —

научно обоснованное чередование сельскохозяйственных культур и паров во времени и на территории с целью получения высоких урожаев, сохранения и повышения плодородия почвы

С Е В О О Б О Р О Т Ы**ТИПЫ
СЕВООБОРОТОВ**

ПОЛЕВЫЕ

КОРМОВЫЕ

СПЕЦИАЛЬНЫЕ

**ВИДЫ
СЕВООБОРОТОВ**

ЗЕРНОПАРОВЫЕ

ЗЕРНОПАРОПРОПАШНЫЕ

ЗЕРНОТРАВЯНЫЕ

ТРАВОПОЛЬНЫЕ

ПРОПАШНЫЕ

ХЛОПКОВО-ЛЮЦЕРНОВЫЕ

СИДЕРАЛЬНЫЕ

ОГРАНИЧЕНИЯ СЕВООБОРОТА:

- СТРУКТУРА ЗЕМЛЕПОЛЬЗОВАНИЯ;
- ПЛОДОРОДИЕ ПОЧВ;
- ТРЕБОВАНИЯ КУЛЬТУР;
- ПРЕДЕЛЬНАЯ КОНЦЕНТРАЦИЯ КУЛЬТУР В СЕВООБОРОТЕ;
- НАЛИЧИЕ И КАЧЕСТВО ТРАНСПОРТНОЙ СЕТИ;
- РАЗМЕЩЕНИЕ И РАЗМЕРЫ ЖИВОТНОВОДЧЕСКИХ ОБЪЕКТОВ И ДРУГИЕ.

СИСТЕМА ЖИВОТНОВОДСТВА —

состав и соотношение в хозяйстве отраслей животноводства, а также комплекс материально-технических, технологических и организационно-экономических мероприятий по их построению и ведению

ЭЛЕМЕНТЫ СИСТЕМЫ ЖИВОТНОВОДСТВА

МАТЕРИАЛЬНО-ТЕХНИЧЕСКИЕ:

- СИСТЕМА МАШИН ДЛЯ ОБСЛУЖИВАНИЯ ЖИВОТНЫХ;
- ЖИВОТНОВОДЧЕСКИЕ ПОСТРОЙКИ И СООРУЖЕНИЯ;
- ОБОРУДОВАНИЕ ФЕРМ И ДРУГИЕ СРЕДСТВА ПРОИЗВОДСТВА.

ТЕХНОЛОГИЧЕСКИЕ:

- ВОСПРОИЗВОДСТВО СТАДА;
- ПЛЕМЕННАЯ РАБОТА;
- ТИП И УРОВЕНЬ КОРМЛЕНИЯ ЖИВОТНЫХ (ПТИЦЫ);
- СПОСОБЫ СОДЕРЖАНИЯ ЖИВОТНЫХ (ПТИЦЫ);
- МЕРЫ БОРЬБЫ С БОЛЕЗНЯМИ ЖИВОТНЫХ (ПТИЦЫ).

ОРГАНИЗАЦИОННО-ЭКОНОМИЧЕСКИЕ:

- ПЛОТНОСТЬ ПОГОЛОВЬЯ НА ЕДИНИЦУ ЗЕМЕЛЬНОЙ ПЛОЩАДИ;
- СПЕЦИАЛИЗАЦИЯ, РАЗМЕРЫ И РАЗМЕЩЕНИЕ ФЕРМ;
- ОРГАНИЗАЦИЯ И ОПЛАТА ТРУДА РАБОТНИКОВ ЖИВОТНОВОДСТВА;
- ОРГАНИЗАЦИЯ ПЛАНИРОВАНИЯ, УПРАВЛЕНИЯ, УЧЕТА И КОНТРОЛЯ В ОТРАСЛЯХ ЖИВОТНОВОДСТВА И ДР.

СИСТЕМЫ ЖИВОТНОВОДСТВА

ПАСТБИЩНАЯ

ЭКСТЕНСИВНАЯ
КОЧЕВАЯ

ОТГОННО-
ПАСТБИЩНАЯ

СТАЦИОНАРНО-
ПАСТБИЩНАЯ

КУЛЬТУРНО-
ПАСТБИЩНАЯ

ПРИМЕНЯЕТСЯ:

- В СМУШКОВОМ И МЯСО-САЛЬНОМ ОВЦЕВОДСТВЕ;
- В ТАБУННОМ КОНЕВОДСТВЕ;
- ОТЧАСТИ В МЯСНОМ СКОТОВОДСТВЕ.

ПАСТБИЩНО-СТОЙЛОВАЯ (СТОЙЛОВО-ПАСТБИЩНАЯ)

ЭКСТЕНСИВНАЯ
ПРЕИМУЩЕСТВЕННО НА ЕСТЕСТ-
ВЕННЫХ КОРМАХ

СРЕДНЕЙ
ИНТЕНСИВНОСТИ
НА КОМБИНИР-
ОВАННЫХ КОРМАХ

ИНТЕНСИВНАЯ НА
ПОСЕВНЫХ И ВЫСО-
КОПРОДУКТИВНЫХ
ПРИРОДНЫХ
КОРМАХ

ПРИМЕНЯЕТСЯ:

- В МОЛОЧНОМ СКОТОВОДСТВЕ;
- ПРИ ВЫРАЩИВАНИИ РЕМОНТНОГО МОЛОДНЯКА КРУПНОГО РОГАТОГО СКОТА;
- В ОВЦЕВОДСТВЕ.

СТОЙЛОВАЯ

КРУГЛОГODOВАЯ
СТОЙЛОВАЯ

СТОЙЛОВО-
ЛАГЕРНАЯ

ПРИМЕНЯЕТСЯ:

- В ИНТЕНСИВНОМ МОЛОЧНОМ СКОТОВОДСТВЕ;
- ПРИ ВЫРАЩИВАНИИ МОЛОДНЯКА И ОТКОРМЕ ЖИВОТНЫХ;
- В СВИНОВОДСТВЕ.

**ЗАДАЧИ НАУЧНО ОБОСНОВАННОЙ
СИСТЕМЫ ЖИВОТНОВОДСТВА**

**НАИБОЛЕЕ ПОЛНОЕ
И ЦЕЛЕСООБРАЗНОЕ
ИСПОЛЬЗОВАНИЕ
ЖИВОТНЫХ (ПТИЦЫ),
СОХРАНЕНИЕ
(УВЕЛИЧЕНИЕ)
ПОГОЛОВЬЯ,
УЛУЧШЕНИЕ ЕГО
КАЧЕСТВА, ПОВЫШЕНИЕ
ПРОДУКТИВНОСТИ**

**УВЕЛИЧЕНИЕ ОБЪЕМОВ
ПРОИЗВОДСТВА
ПРОДУКЦИИ
ЖИВОТНОВОДСТВА
ПРИ НАИМЕНЬШИХ
ЗАТРАТАХ ТРУДА,
И МАТЕРИАЛЬНО-
ДЕНЕЖНЫХ СРЕДСТВ,
УЛУЧШЕНИЕ
ЕЕ КАЧЕСТВА**

**ПОВЫШЕНИЕ
РЕНТАБЕЛЬНОСТИ
ПРОИЗВОДСТВА,
КОНКУРЕНТО-
СПОСОБНОСТИ
ПРОДУКЦИИ
И УСТОЙЧИВОСТИ
ПРЕДПРИЯТИЯ
НА РЫНКЕ**

ВОСПРОИЗВОДСТВО СТАДА —

совокупность мероприятий, направленных на систематическое количественное и качественное возобновление поголовья животных (птицы)

ФОРМЫ ВОСПРОИЗВОДСТВА СТАДА



ПРОСТОЕ

ВОЗОБНОВЛЕНИЕ
ПОГОЛОВЬЯ ЖИВОТНЫХ
(ПТИЦЫ)
БЕЗ УВЕЛИЧЕНИЯ



РАСШИРЕННОЕ

ВОЗОБНОВЛЕНИЕ
ПОГОЛОВЬЯ ЖИВОТНЫХ
(ПТИЦЫ)
С ПРИРОСТОМ

ТРЕБОВАНИЯ К ОРГАНИЗАЦИИ ВОСПРОИЗВОДСТВА СТАДА

**ВЫПОЛНЕНИЕ ПЛАНА
СОХРАНЕНИЯ
(УВЕЛИЧЕНИЯ)
ПОГОЛОВЬЯ
ЖИВОТНЫХ (ПТИЦЫ),
РАВНОМЕРНОЕ
ПОСТУПЛЕНИЕ
ПРОДУКЦИИ**

**ОБЕСПЕЧЕНИЕ
СВОЕВРЕМЕННОЙ СЛУЧКИ
ИЛИ ОСЕМЕНЕНИЯ
РЕМОНТНОГО МОЛОД-
НЯКА И МАТОЧНОГО
ПОГОЛОВЬЯ,
ЛИКВИДАЦИЯ
ЯЛОВОСТИ**

**СВОЕВРЕМЕННАЯ
ВЫБРАКОВКА ЖИВОТНЫХ
(ПТИЦЫ), ПОВЫШЕНИЕ
ПЛОДОВИТОСТИ,
ПОЛНОЕ СОХРАНЕНИЕ
ПРИПЛОДА**

**СОВЕРШЕНСТВОВАНИЕ
ПОРОДНЫХ КАЧЕСТВ
ЖИВОТНЫХ (ПТИЦЫ)**

РЕМОНТ СТАДА —

пополнение основного стада специально выращенным высокопродуктивным молодняком

СТРУКТУРА СТАДА —

процентное соотношение различных половозрастных групп животных (птицы) в стаде

**ТРЕБОВАНИЯ
К РАЦИОНАЛЬНОЙ СТРУКТУРЕ СТАДА**

**СООТВЕТСТВИЕ
СПЕЦИАЛИЗАЦИИ
И УРОВНЮ РАЗВИТИЯ
ОТРАСЛИ**

**ОБЕСПЕЧЕНИЕ
ВОСПРОИЗВОДСТВА
СТАДА**

**ВЫПОЛНЕНИЕ
ДОГОВОРНЫХ
ОБЯЗАТЕЛЬСТВ
ПО ОБЪЕМАМ
И СРОКАМ
РЕАЛИЗАЦИИ
ПРОДУКЦИИ**

**ОБЕСПЕЧЕНИЕ МАКСИ-
МАЛЬНОГО ВЫХОДА
ПРОДУКЦИИ В РАСЧЕТЕ
НА ОДНУ ГОЛОВУ
СКОТА (ПТИЦЫ) ПРИ
МИНИМАЛЬНЫХ
ЗАТРАТАХ ТРУДА
И СРЕДСТВ НА ЕЕ
ПРОИЗВОДСТВО**

ОБОРОТ СТАДА —

движение поголовья животных (птицы) по половым и возрастным группам за определенный период

ВНУТРИХОЗЯЙСТВЕННОЕ ПРОГНОЗИРОВАНИЕ И ПЛАНИРОВАНИЕ

ПРОГНОЗ —

научно обоснованное суждение о возможных состояниях объекта в будущем, об альтернативных путях и сроках их достижения

КЛАССИФИКАЦИЯ ПРОГНОЗОВ

ПО МАСШТАБНОСТИ

- МАКРОЭКОНОМИЧЕСКИЕ**
 - ФЕДЕРАЛЬНЫЕ
 - РЕГИОНАЛЬНЫЕ
 - ОТРАСЛЕВЫЕ
- МИКРОЭКОНОМИЧЕСКИЕ**
 - ПРЕДПРИЯТИЯ
 - ОТДЕЛЬНОЙ ОТРАСЛИ
 - ПРЕДПРИЯТИЯ

ПО ПРОГНОЗИ- РУЕМОМУ ПЕРИОДУ

- ДОЛГОСРОЧНЫЕ**
(ОТ 5 ДО 15 ЛЕТ)
- СРЕДНЕСРОЧНЫЕ**
(ОТ 1 ГОДА ДО 5 ЛЕТ)
- КРАТКОСРОЧНЫЕ**
(ОТ 1 МЕСЯЦА ДО 1 ГОДА)
- ОПЕРАТИВНЫЕ**
(ДО 1 МЕСЯЦА)

ПО ЦЕЛИ

- НОРМАТИВНЫЕ**
- ПОИСКОВЫЕ**



МЕТОДЫ ПРОГНОЗИРОВАНИЯ

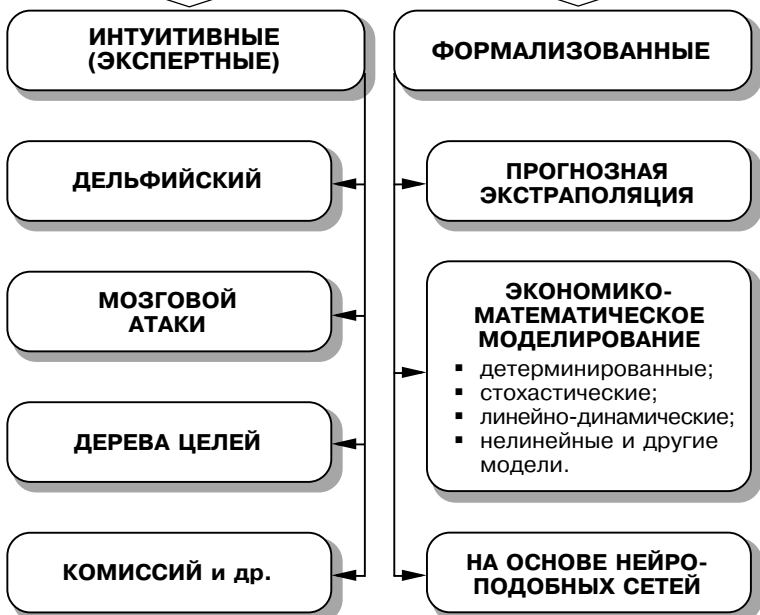

ПЛАН —

постановка определенной цели и детальное предвидение конкретных событий для объекта планирования на определенный срок его функционирования

ПЛАНИРОВАНИЕ НА ПРЕДПРИЯТИИ —

процесс установления причинно-следственных связей и разработки технических, технологических и организационно-экономических показателей функционирования и развития предприятия на определенный период

ПЛАНИРОВАНИЕ ПОЗВОЛЯЕТ:

- ОЦЕНИТЬ ВНЕШНИЕ И ВНУТРЕННИЕ УСЛОВИЯ ДЕЯТЕЛЬНОСТИ ПРЕДПРИЯТИЯ;
- ВЫЯВИТЬ СЛАБЫЕ И СИЛЬНЫЕ СТОРОНЫ ПРЕДПРИЯТИЯ;
- ПРЕДВИДЕТЬ ВОЗМОЖНЫЕ ВЫГОДЫ И ПОТЕРИ;
- СУЩЕСТВЕННО СОКРАТИТЬ ИЗДЕРЖКИ, СВЯЗАННЫЕ С НЕУСТОЙЧИВОСТЬЮ РЫНОЧНОЙ КОНЪЮНКТУРЫ;
- СНИЗИТЬ СТЕПЕНЬ ХОЗЯЙСТВЕННЫХ РИСКОВ;
- УВЯЗАТЬ МЕЖДУ СОБОЙ ДВА АСПЕКТА ЭФФЕКТИВНОСТИ: ТЕХНОЛОГИЧНОСТЬ И ЭКОНОМИЧНОСТЬ ПРОИЗВОДСТВА.

ПРИНЦИПЫ ПЛАНИРОВАНИЯ —

исходные положения, которыми руководствуются в процессе составления и выполнения планов

ПРИНЦИПЫ ПЛАНИРОВАНИЯ



НАУЧНАЯ ОБОСНОВАННОСТЬ



ОПТИМАЛЬНОСТЬ



ГИБКОСТЬ



КОМПЛЕКСНОСТЬ



ЕДИНСТВО И НЕПРЕРЫВНОСТЬ



**ОПЕРАТИВНЫЙ КОНТРОЛЬ
ВЫПОЛНЕНИЯ ПЛАНОВ**



**КОРРЕКТИРОВКА ПЛАНОВ
В ПРОЦЕССЕ ИХ РЕАЛИЗАЦИИ**

МЕТОДЫ ПЛАНИРОВАНИЯ



БАЛАНСОВЫЙ

РАЗРАБОТКА НАТУРАЛЬНЫХ И СТОИМОСТНЫХ БАЛАНСОВ:

- трудовых;
- материальных;
- земельных угодий;
- энергетических;
- финансовых и др.

ВАРИАНТНЫЙ (РАСЧЕТНО- КОНСТРУКТИВНЫЙ)

РАЗРАБОТКА РАЗЛИЧНЫХ ВАРИАНТОВ РЕШЕНИЯ ТЕХ ИЛИ ИНЫХ ОРГАНИЗАЦИОННО-ЭКОНОМИЧЕСКИХ ЗАДАЧ

ПРОГРАММНО- ЦЕЛЕВОЙ

ВЫБОР РЕАЛЬНОЙ ЦЕЛИ И РАЗРАБОТКА В СООТВЕТСТВИИ С НЕЙ НЕСКОЛЬКИХ ВАРИАНТОВ ВЗАИМОУВЯЗАННЫХ ЭКОНОМИЧЕСКИХ И СОЦИАЛЬНЫХ ПРОГРАММ РАЗВИТИЯ ПРЕДПРИЯТИЯ

ЭКОНОМИКО- МАТЕМАТИЧЕСКИЕ

- ☑ МЕТОДЫ МАТЕМАТИЧЕСКОЙ СТАТИСТИКИ;
- ☑ ЭКОНОМИКО-МАТЕМАТИЧЕСКИЕ МОДЕЛИ;
- ☑ МЕТОДЫ ТЕОРИИ МАССОВОГО ОБСЛУЖИВАНИЯ;
- ☑ МЕТОДЫ РАСПОЗНАВАНИЯ ОБРАЗОВ И ДР.

НОРМАТИВНО- РЕСУРСНЫЙ

ПЛАНИРОВАНИЕ НА ОСНОВЕ ЭКОНОМИЧЕСКОЙ ОЦЕНКИ ПРОИЗВОДСТВЕННОГО ПОТЕНЦИАЛА ПРЕДПРИЯТИЯ (ПОДРАЗДЕЛЕНИЯ) С ИСПОЛЬЗОВАНИЕМ ПРОГРЕССИВНОЙ НОРМАТИВНОЙ БАЗЫ

НОРМАТИВНАЯ БАЗА ПЛАНИРОВАНИЯ —

совокупность прогрессивных норм и нормативов, используемых в планировании

ПРОГРЕССИВНАЯ ТЕХНИКО-ЭКОНОМИЧЕСКАЯ НОРМА —

научно обоснованная мера величины технико-экономического показателя плана

НОРМАТИВЫ —

регламентированные, обобщенные величины затрат рабочего времени, материальных и денежных ресурсов, получаемые аналитическим или расчетным путем

**КЛАССИФИКАЦИЯ НОРМАТИВОВ
ДЛЯ ПЛАНИРОВАНИЯ**



**ПО СРОКАМ
ФУНКЦИОНИРОВАНИЯ**

- ДЛИТЕЛЬНО ДЕЙСТВУЮЩИЕ (СТАБИЛЬНЫЕ)
- ТЕКУЩИЕ

**ПО СТЕПЕНИ
ОБЯЗАТЕЛЬНОСТИ
ИСПОЛЬЗОВАНИЯ**

- ТИПОВЫЕ
- СПРАВОЧНЫЕ

**ПО СФЕРЕ
ИСПОЛЬЗОВАНИЯ**

- МЕЖОТРАСЛЕВЫЕ
- ОТРАСЛЕВЫЕ
- ХОЗЯЙСТВЕННЫЕ

**ПО СТЕПЕНИ
СЛОЖНОСТИ**

- ПРОСТЫЕ
- УКРУПНЕННЫЕ
- КОМПЛЕКСНЫЕ

**ПО СПОСОБАМ
РАЗРАБОТКИ**

- РАСЧЕТНО-АНАЛИТИЧЕСКИЕ
- ОПЫТНЫЕ
- ОПЫТНО-СТАТИСТИЧЕСКИЕ

**ИСХОДНЫЕ МАТЕРИАЛЫ
ДЛЯ ПЛАНИРОВАНИЯ
НА СЕЛЬСКОХОЗЯЙСТВЕННОМ
ПРЕДПРИЯТИИ**

**ДОГОВОРЫ
С ПОТРЕБИТЕЛЯМИ
ПРОДУКЦИИ
И ПОСТАВЩИКАМИ
МАТЕРИАЛЬНО-
ТЕХНИЧЕСКИХ РЕСУРСОВ**

**ПРОГНОЗНЫЕ
ЗНАЧЕНИЯ ТЕХНИКО-
ЭКОНОМИЧЕСКИХ
ПОКАЗАТЕЛЕЙ РАЗВИТИЯ
ПРЕДПРИЯТИЯ
(ПОДРАЗДЕЛЕНИЯ)**

**ОСНОВНЫЕ
ПОКАЗАТЕЛИ
ДОСТИГНУТОГО УРОВНЯ
РАЗВИТИЯ
ПРЕДПРИЯТИЯ
(ПОДРАЗДЕЛЕНИЯ)**

**ПОКАЗАТЕЛИ
РЕГИОНАЛЬНЫХ
СИСТЕМ
ВЕДЕНИЯ ХОЗЯЙСТВА**

**ОЦЕНКА
РЫНОЧНОЙ
КОНЬЮНКТУРЫ**

**НОРМЫ
И НОРМАТИВЫ
ДЛЯ ПЛАНИРОВАНИЯ**

**ЦЕНЫ
НА РЕАЛИЗУЕМУЮ
ПРОДУКЦИЮ
И МАТЕРИАЛЬНО-
ТЕХНИЧЕСКИЕ
РЕСУРСЫ**

**НАУЧНО-
ПРОИЗВОДСТВЕННЫЕ
РЕКОМЕНДАЦИИ**

**ЗАКОНОДАТЕЛЬНЫЕ
И НОРМАТИВНО-
ПРАВОВЫЕ АКТЫ**

ЭТАПЫ ПРОЦЕССА ПЛАНИРОВАНИЯ

АНАЛИЗ ДЕЯТЕЛЬНОСТИ
ПРЕДПРИЯТИЯ

ОПРЕДЕЛЕНИЕ ЦЕЛИ
И ЗАДАЧ

ПРОГНОЗИРОВАНИЕ
УСЛОВИЙ ПРОИЗВОДСТВА

ВЫБОР
ОПТИМАЛЬНОГО ВАРИАНТА

РАСЧЕТ
ПЛАНОВЫХ ПОКАЗАТЕЛЕЙ

КОНТРОЛЬ
ЗА ХОДОМ ВЫПОЛНЕНИЯ ПЛАНА

КОРРЕКТИРОВКА ПЛАНА
В ПРОЦЕССЕ ЕГО РЕАЛИЗАЦИИ

СИСТЕМА ВНУТРИХОЗЯЙСТВЕННОГО ПЛАНИРОВАНИЯ СЕЛЬСКОХОЗЯЙСТВЕННОГО ПРЕДПРИЯТИЯ

ПЕРСПЕКТИВНЫЕ ПЛАНЫ

определяют направление, масштабы и темпы экономического и социального развития предприятия на несколько лет вперед



ГОДОВЫЕ ПЛАНЫ

программа деятельности предприятия и его организационных подразделений на конкретный календарный год



ОПЕРАТИВНЫЕ ПЛАНЫ

планы, составляемые по организационным подразделениям на короткие периоды времени

ПЛАН ОРГАНИЗАЦИОННО-ХОЗЯЙСТВЕННОГО УСТРОЙСТВА ПРЕДПРИЯТИЯ

ПЛАН ЭКОНОМИЧЕСКОГО И СОЦИАЛЬНОГО РАЗВИТИЯ ПРЕДПРИЯТИЯ НА 3–5 ЛЕТ

БИЗНЕС-ПЛАН

ПЛАН ПРОИЗВОДСТВЕННО-ФИНАНСОВОЙ ДЕЯТЕЛЬНОСТИ ПРЕДПРИЯТИЯ

ГОДОВЫЕ ПРОИЗВОДСТВЕННЫЕ ПЛАНЫ ВНУТРИХОЗЯЙСТВЕННЫХ ПОДРАЗДЕЛЕНИЙ ПРЕДПРИЯТИЯ

РАБОЧИЕ ПЛАНЫ ПО ПЕРИОДАМ СЕЛЬСКОХОЗЯЙСТВЕННЫХ РАБОТ

ДЕКАДНЫЕ, МЕСЯЧНЫЕ, КВАРТАЛЬНЫЕ ЗАДАНИЯ И ПЛАНЫ В ЖИВОТНОВОДСТВЕ, СТРОИТЕЛЬСТВЕ, ПОДСОБНЫХ И ОБСЛУЖИВАЮЩИХ ПРОИЗВОДСТВАХ

ПЛАНЫ-НАРЯДЫ НА ВЫПОЛНЕНИЕ ОТДЕЛЬНЫХ РАБОТ

ПЛАН ОРГАНИЗАЦИОННО-ХОЗЯЙСТВЕННОГО УСТРОЙСТВА СЕЛЬСКОХОЗЯЙСТВЕННОГО ПРЕДПРИЯТИЯ

ПЕРСПЕКТИВЫ РАЗВИТИЯ РАЦИОНАЛЬНОЙ СИСТЕМЫ ВЕДЕНИЯ ХОЗЯЙСТВА ПО КОМПЛЕКСУ ОТРАСЛЕЙ В УСЛОВИЯХ РЫНКА

- ЮРИДИЧЕСКИЙ СТАТУС ПРЕДПРИЯТИЯ
- ПРИРОДНЫЕ И ОРГАНИЗАЦИОННО-ЭКОНОМИЧЕСКИЕ УСЛОВИЯ ПРОИЗВОДСТВА
- СПЕЦИАЛИЗАЦИЯ, КОНЦЕНТРАЦИЯ И РАЗМЕРЫ ХОЗЯЙСТВА, ВНУТРИХОЗЯЙСТВЕННЫХ ПОДРАЗДЕЛЕНИЙ И ОТРАСЛЕЙ
- СИСТЕМЫ ВЕДЕНИЯ РАСТЕНИЕВОДСТВА, ЖИВОТНОВОДСТВА, ВСПОМОГАТЕЛЬНЫХ И ПОДСОБНЫХ ПРОМЫШЛЕННЫХ ПРОИЗВОДСТВ
- КАПИТАЛЬНЫЕ ВЛОЖЕНИЯ
- МЕХАНИЗАЦИЯ, ЭЛЕКТРИФИКАЦИЯ И АВТОМАТИЗАЦИЯ ПРОИЗВОДСТВА
- РАБОЧАЯ СИЛА, ЕЕ ВОСПРОИЗВОДСТВО, ТРУДОВЫЕ РЕСУРСЫ
- РЕЗУЛЬТАТИВНЫЕ ПОКАЗАТЕЛИ

ПЕРСПЕКТИВЫ СОЦИАЛЬНОГО РАЗВИТИЯ КОЛЛЕКТИВА

- СОВЕРШЕНСТВОВАНИЕ СОЦИАЛЬНОЙ СТРУКТУРЫ КОЛЛЕКТИВА
- УЛУЧШЕНИЕ СОЦИАЛЬНО-ЭКОНОМИЧЕСКИХ УСЛОВИЙ И СТИМУЛИРОВАНИЕ ТРУДА
- РАЗВИТИЕ СОЦИАЛЬНОЙ ИНФРАСТРУКТУРЫ
- РАЗВИТИЕ ЛИЧНОГО ПОДСОБНОГО ХОЗЯЙСТВА НАСЕЛЕНИЯ
- ПОВЫШЕНИЕ СОЦИАЛЬНОЙ АКТИВНОСТИ РАБОТНИКОВ

**ПЛАН ЭКОНОМИЧЕСКОГО И СОЦИАЛЬНОГО
РАЗВИТИЯ СЕЛЬСКОХОЗЯЙСТВЕННОГО
ПРЕДПРИЯТИЯ НА 3–5 ЛЕТ**

**ПРОИЗВОДСТВЕННАЯ
ПРОГРАММА**

- ЮРИДИЧЕСКИЙ СТАТУС
- СПЕЦИАЛИЗАЦИЯ, КОНЦЕНТРАЦИЯ И РАЗМЕРЫ ПРЕДПРИЯТИЯ
- РАСТЕНИЕВОДСТВО И ЖИВОТНОВОДСТВО С УЧЕТОМ МЕЖХОЗЯЙСТВЕННОЙ КООПЕРАЦИИ
- ВСПОМОГАТЕЛЬНЫЕ И ПОДСОБНЫЕ ПРОМЫШЛЕННЫЕ ПРОИЗВОДСТВА
- МЕХАНИЗАЦИЯ, ЭЛЕКТРИФИКАЦИЯ И АВТОМАТИЗАЦИЯ ПРОИЗВОДСТВА
- РАБОЧАЯ СИЛА, ОПЛАТА ТРУДА, БАЛАНС ТРУДОВЫХ РЕСУРСОВ

**СОЦИАЛЬНАЯ
ПРОГРАММА**

- ПРОФЕССИОНАЛЬНО-КВАЛИФИКАЦИОННАЯ И СОЦИАЛЬНАЯ СТРУКТУРА КАДРОВ
- ПОДГОТОВКА И ПОВЫШЕНИЕ КВАЛИФИКАЦИИ КАДРОВ
- УЛУЧШЕНИЕ УСЛОВИЙ ТРУДА
- РАЗВИТИЕ СОЦИАЛЬНОЙ ИНФРАСТРУКТУРЫ
- РАЗВИТИЕ ЛИЧНОГО ПОДСОБНОГО ХОЗЯЙСТВА

**ФИНАНСОВОЕ
ОБЕСПЕЧЕНИЕ**

**ПЛАН ПРОИЗВОДСТВЕННО-ФИНАНСОВОЙ
ДЕЯТЕЛЬНОСТИ СЕЛЬСКОХОЗЯЙСТВЕННОГО
ПРЕДПРИЯТИЯ**

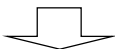

ЮРИДИЧЕСКИЙ СТАТУС



ОРГАНИЗАЦИОННАЯ СТРУКТУРА



**ОСНОВНЫЕ
ЭКОНОМИЧЕСКИЕ ПОКАЗАТЕЛИ**



ПРОИЗВОДСТВЕННАЯ ПРОГРАММА



ЦЕНООБРАЗОВАНИЕ



ИНВЕСТИЦИОННАЯ ДЕЯТЕЛЬНОСТЬ



ФИНАНСОВАЯ ДЕЯТЕЛЬНОСТЬ

БИЗНЕС-ПЛАН —

документ, в котором детально оговариваются основы бизнеса, виды продукции или услуг, круг потребителей, конкуренция, тип производства, системы сбыта, менеджмента, финансирования и другие значимые аспекты деятельности предприятия



БИЗНЕС-ПЛАН НЕОБХОДИМ В СЛУЧАЯХ:

- ОРГАНИЗАЦИИ ИЛИ РЕОРГАНИЗАЦИИ ПРЕДПРИЯТИЯ;
- ИЗМЕНЕНИЯ НАПРАВЛЕНИЯ ПРОИЗВОДСТВЕННОЙ И КОММЕРЧЕСКОЙ ДЕЯТЕЛЬНОСТИ ПРЕДПРИЯТИЯ;
- ВЫХОДА НА ВНЕШНИЙ РЫНОК;
- ПРИВЛЕЧЕНИЯ ИНВЕСТИЦИЙ;
- ПОЛУЧЕНИЯ КРЕДИТОВ И ДР.



ОСНОВНЫЕ РАЗДЕЛЫ БИЗНЕС-ПЛАНА



СПЕЦИАЛИЗАЦИЯ И СОЧЕТАНИЕ ОТРАСЛЕЙ НА СЕЛЬСКОХОЗЯЙСТВЕННЫХ ПРЕДПРИЯТИЯХ

СПЕЦИАЛИЗАЦИЯ ПРЕДПРИЯТИЯ —
сосредоточение деятельности предприятия на произ-
водстве определенного вида или видов продукции

ЦЕЛИ СПЕЦИАЛИЗАЦИИ ПРЕДПРИЯТИЯ

**УВЕЛИЧЕНИЕ ОБЪЕМОВ
ПРОИЗВОДСТВА ПРОДУКЦИИ**

СНИЖЕНИЕ ИЗДЕРЖЕК ПРОИЗВОДСТВА

УВЕЛИЧЕНИЕ ПРИБЫЛИ

**ПОВЫШЕНИЕ
ПРОИЗВОДИТЕЛЬНОСТИ ТРУДА**

УЛУЧШЕНИЕ КАЧЕСТВА ПРОДУКЦИИ

**ОБЕСПЕЧЕНИЕ ЭКОНОМИЧЕСКОЙ
УСТОЙЧИВОСТИ ПРЕДПРИЯТИЯ**

ФОРМЫ СПЕЦИАЛИЗАЦИИ



ПОКАЗАТЕЛИ СПЕЦИАЛИЗАЦИИ СЕЛЬСКОХОЗЯЙСТВЕННОГО ПРЕДПРИЯТИЯ



ОСНОВНЫЕ

- СТРУКТУРА СТОИМОСТИ ТОВАРНОЙ ПРОДУКЦИИ
- СТРУКТУРА СТОИМОСТИ ВАЛОВОЙ ПРОДУКЦИИ

ДОПОЛНИТЕЛЬНЫЕ

- СТРУКТУРА ПОСЕВНЫХ ПЛОЩАДЕЙ
- СТРУКТУРА МНОГОЛЕТНИХ НАСАЖДЕНИЙ
- СТРУКТУРА ПОГОЛОВЬЯ ЖИВОТНЫХ
- СТРУКТУРА СТОИМОСТИ ОСНОВНЫХ ПРОИЗВОДСТВЕННЫХ ФОНДОВ
- СТРУКТУРА СТОИМОСТИ ОБОРОТНЫХ ФОНДОВ
- СТРУКТУРА ПРОИЗВОДСТВЕННЫХ ЗАТРАТ И ЗАТРАТ ТРУДА
- СТРУКТУРА КАДРОВ и др.

- ОБОБЩАЮЩИМ ПОКАЗАТЕЛЕМ, ХАРАКТЕРИЗУЮЩИМ УРОВЕНЬ СПЕЦИАЛИЗАЦИИ ПРЕДПРИЯТИЯ, ЯВЛЯЕТСЯ КОЭФФИЦИЕНТ СПЕЦИАЛИЗАЦИИ, КОТОРЫЙ ОПРЕДЕЛЯЕТСЯ ПО ФОРМУЛЕ:**

$$K_c = \frac{100}{\sum y_T(2H - 1)},$$

где K_c — коэффициент специализации; y_T — удельный вес каждой отрасли в структуре стоимости товарной продукции; H — порядковый номер отрасли по ее удельному весу в ранжированном ряду.

ЕСЛИ КОЭФФИЦИЕНТ СПЕЦИАЛИЗАЦИИ

- меньше 0,2 — низкий уровень специализации;
- от 0,2 до 0,4 — средний уровень специализации;
- от 0,4, до 0,6 — высокий уровень специализации;
- выше 0,6 — углубленная специализация;
- 1,0 — монопродуктовое предприятие.

КЛАССИФИКАЦИЯ СЕЛЬСКОХОЗЯЙСТВЕННЫХ ПРЕДПРИЯТИЙ ПО УРОВНЮ СПЕЦИАЛИЗАЦИИ

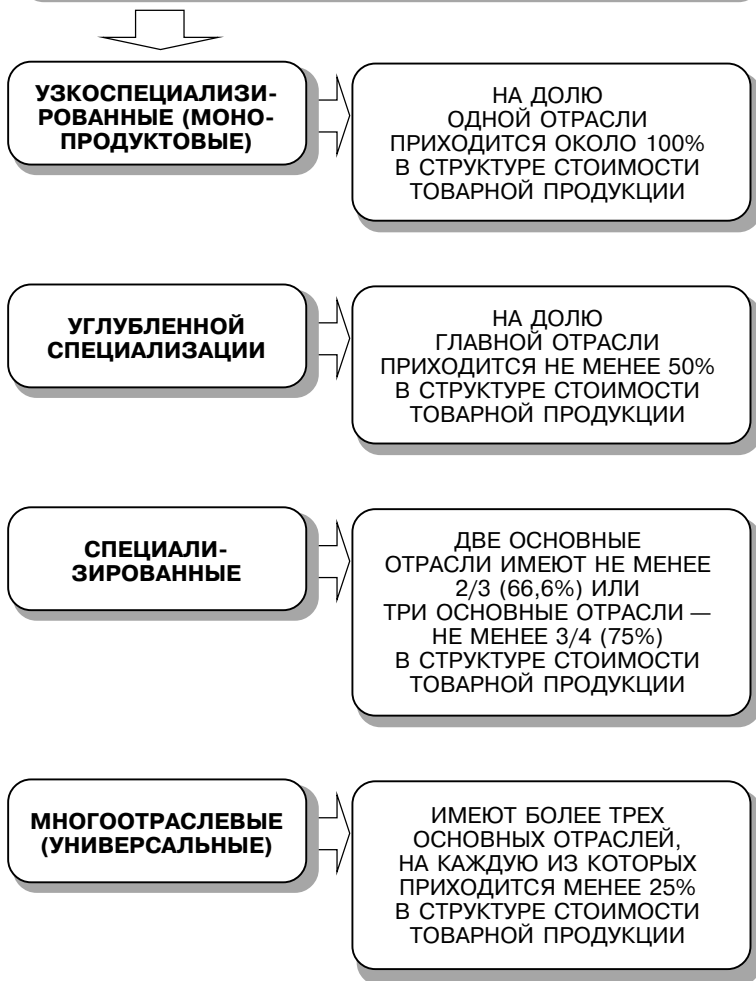

ФАКТОРЫ СПЕЦИАЛИЗАЦИИ ПРЕДПРИЯТИЯ

СПОСОБСТВУЮЩИЕ УГЛУБЛЕНИЮ СПЕЦИАЛИЗАЦИИ

- НАЛИЧИЕ РЫНКОВ СБЫТА
- ПОДДЕРЖКА ГОСУДАРСТВА
- РАЗВИТИЕ ТЕХНИКИ
И ТЕХНОЛОГИИ
- ПРИРОДНЫЕ УСЛОВИЯ
- МЕСТОПОЛОЖЕНИЕ
И РАЗВИТИЕ
ТРАНСПОРТНОЙ СЕТИ и др.

СДЕРЖИВАЮЩИЕ УГЛУБЛЕНИЕ СПЕЦИАЛИЗАЦИИ

- ОБЕСПЕЧЕНИЕ
ЭКОНОМИЧЕСКОЙ
УСТОЙЧИВОСТИ
ПРЕДПРИЯТИЯ
- РАЦИОНАЛЬНОЕ
ИСПОЛЬЗОВАНИЕ ЗЕМЛИ,
ПРИМЕНЕНИЕ
СЕВООБОРОТОВ
- РАЦИОНАЛЬНОЕ
ИСПОЛЬЗОВАНИЕ ТЕХНИКИ
И ТРУДОВЫХ РЕСУРСОВ
- СТРЕМЛЕНИЕ К
САМООБЕСПЕЧЕНИЮ
ПРОДУКТАМИ ПИТАНИЯ
И УСЛУГАМИ
- ИСПОЛЬЗОВАНИЕ
ПОБОЧНОЙ ПРОДУКЦИИ
и др.

ОТРАСЛЬ СЕЛЬСКОХОЗЯЙСТВЕННОГО ПРЕДПРИЯТИЯ — часть производства, отличающаяся от других видом производимой продукции или услуги, предметами и орудиями труда, технологией и организацией производства, профессиональными качествами работников

КЛАССИФИКАЦИЯ ОТРАСЛЕЙ СЕЛЬСКОХОЗЯЙСТВЕННОГО ПРЕДПРИЯТИЯ

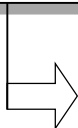

ПО ОТНОШЕНИЮ К РЫНКУ

- ТОВАРНЫЕ
- НЕТОВАРНЫЕ (НАТУРАЛЬНЫЕ)

ПО ЭКОНОМИЧЕСКОМУ ЗНАЧЕНИЮ

- ОСНОВНЫЕ
- ДОПОЛНИТЕЛЬНЫЕ
- ПОДСОБНЫЕ

ПО РАЗМЕРАМ

- КРУПНЫЕ
- СРЕДНИЕ
- МЕЛКИЕ

ПО ФУНКЦИЯМ

- ПРОИЗВОДСТВЕННЫЕ
- НЕПРОИЗВОДСТВЕННЫЕ

ПО НАЗНАЧЕНИЮ

- СЕЛЬСКОХОЗЯЙСТВЕННЫЕ
- НЕСЕЛЬСКОХОЗЯЙСТВЕННЫЕ

ПО ВИДАМ ПРОИЗВОДСТВА (ДЕЯТЕЛЬНОСТИ)

- РАСТЕНИЕВОДСТВО
- ЖИВОТНОВОДСТВО
- ВСПОМОГАТЕЛЬНЫЕ И ОБСЛУЖИВАЮЩИЕ ПРОИЗВОДСТВА
- ПРОМЫШЛЕННЫЕ ПРОИЗВОДСТВА И ПРОМЫСЛЫ

ПО ВИДАМ ПРОДУКЦИИ (РАБОТ, УСЛУГ)

- ОВОЩЕВОДСТВО
- САДОВОДСТВО
- СВИНОВОДСТВО
- ПТИЦЕВОДСТВО
- СКОТОВОДСТВО и др.

ОТРАСЛИ СЕЛЬСКОХОЗЯЙ



ПРОИЗВОДСТВЕННЫЕ



СЕЛЬСКОХОЗЯЙСТВЕННЫЕ



НЕСЕЛЬСКО

РАСТЕНИЕ- ВОДСТВО

- ПОЛЕВОДСТВО
- КОРМОПРОИЗ-
ВОДСТВО
- ОВОЩЕВОД-
СТВО
- САДОВОДСТВО
- ВИНОГРАДАР-
СТВО
- ЛУГОВОДСТВО
- ДРУГИЕ

ЖИВОТНО- ВОДСТВО

- СКОТОВОДСТВО
- СВИНОВОДСТВО
- ПТИЦЕВОДСТВО
- ОВЦЕВОДСТВО
- КОНЕВОДСТВО
- ОЛЕНЕВОДСТВО
- ЗВЕРОВОДСТВО
- РЫБОВОДСТВО
- ДРУГИЕ

ВСПОМОГАТЕЛЬ- НЫЕ И ОБСЛУЖИ- ВАЮЩИЕ ПРОИЗ- ВОДСТВА

- РЕМОНТНО-
МЕХАНИЧЕСКИЕ
МАСТЕРСКИЕ
- АВТОТРАНС-
ПОРТ
- ГУЖЕВОЙ
ТРАНСПОРТ
- МАШИННО-
ТРАКТОРНЫЙ
ПАРК
- ЭЛЕКТРО-
СНАБЖЕНИЕ
- ТЕПЛО-
СНАБЖЕНИЕ
- ВОДО-
СНАБЖЕНИЕ
- ГАЗО-
СНАБЖЕНИЕ
- ДРУГИЕ

СТВЕННОГО ПРЕДПРИЯТИЯ



НЕПРОИЗВОДСТВЕННЫЕ

ХОЗЯЙСТВЕННЫЕ

ПРОМЫШЛЕННЫЕ ПРОИЗВОДСТВА И ПРОМЫСЛЫ

- ПЕРЕРАБОТКА СЕЛЬСКОХОЗЯЙСТВЕННОЙ ПРОДУКЦИИ
- ПРОИЗВОДСТВО И ДОБЫЧА СТРОИТЕЛЬНЫХ МАТЕРИАЛОВ
- МЕТАЛЛО-ОБРАБОТКА
- УСЛУГИ ПРОМЫШЛЕННОГО ХАРАКТЕРА
- ИЗГОТОВЛЕНИЕ ТАРЫ, ИНВЕНТАРЯ
- ДРУГИЕ

ЖИЛИЩНОЕ И КОММУНАЛЬНОЕ ХОЗЯЙСТВО

- ЖИЛОЙ ФОНД
- ОБЩЕЖИТИЯ
- НЕЖИЛЫЕ ПОМЕЩЕНИЯ

КУЛЬТУРНО-ПРОСВЕТИТЕЛЬНЫЕ И БЫТОВЫЕ УЧРЕЖДЕНИЯ

- ДЕТСКИЕ ДОШКОЛЬНЫЕ УЧРЕЖДЕНИЯ
- ШКОЛЫ
- БИБЛИОТЕКИ
- СТАДИОНЫ И СПОРТИВНЫЕ ПЛОЩАДКИ
- ПРЕДПРИЯТИЯ БЫТОВОГО ОБСЛУЖИВАНИЯ
- ПРЕДПРИЯТИЯ ОБЩЕСТВЕННОГО ПИТАНИЯ
- УЧРЕЖДЕНИЯ КУЛЬТУРЫ
- ДРУГИЕ

ОСНОВНЫЕ ОТРАСЛИ —

отрасли, предназначенные для производства основной товарной продукции, определяющей специализацию предприятия



НАИБОЛЕЕ КРУПНАЯ ОСНОВНАЯ ОТРАСЛЬ НАЗЫВАЕТСЯ ГЛАВНОЙ

ДОПОЛНИТЕЛЬНЫЕ ОТРАСЛИ —

отрасли, предназначенные для производства товарной продукции с целью создания благоприятных условий для развития основных отраслей

ПОДСОБНЫЕ ОТРАСЛИ —

отрасли, предназначенные для производства нетоварной продукции с целью удовлетворения внутривоздушных потребностей

ОСНОВНЫЕ ПРИНЦИПЫ РАЦИОНАЛЬНОГО СОЧЕТАНИЯ ОТРАСЛЕЙ

**ОБЕСПЕЧЕНИЕ
МАКСИМАЛЬНОЙ
ЭФФЕКТИВНОСТИ,
САМООКУПАЕМОСТИ
И ЭКОНОМИЧЕСКОЙ
УСТОЙЧИВОСТИ
ПРЕДПРИЯТИЯ**

**ОБЕСПЕЧЕНИЕ
ВНУТРИХОЗЯЙСТВЕННЫХ
ПОТРЕБНОСТЕЙ
В ПРОДУКТАХ ПИТАНИЯ,
СРЕДСТВАХ
ПРОИЗВОДСТВА,
УСЛУГАХ И ДР.**

**РАЦИОНАЛЬНОЕ
ИСПОЛЬЗОВАНИЕ
И СОХРАНЕНИЕ ЗЕМЛИ**

**ЭФФЕКТИВНОЕ
ИСПОЛЬЗОВАНИЕ
СРЕДСТВ ПРОИЗВОДСТВА**

**РАЦИОНАЛЬНОЕ
ИСПОЛЬЗОВАНИЕ
ТРУДОВЫХ РЕСУРСОВ,
УМЕНЬШЕНИЕ
СЕЗОННОСТИ
ПРОИЗВОДСТВА**

**МАКСИМАЛЬНЫЙ
УЧЕТ ПОЧВЕННО-
КЛИМАТИЧЕСКИХ
И ЭКОНОМИЧЕСКИХ
УСЛОВИЙ
ХОЗЯЙСТВА**

МЕТОДЫ ОБОСНОВАНИЯ РАЦИОНАЛЬНОГО СОЧЕТАНИЯ ОТРАСЛЕЙ НА СЕЛЬСКОХОЗЯЙСТВЕННЫХ ПРЕДПРИЯТИЯХ

РАСЧЕТНО- КОНСТРУКТИВНЫЙ

- ☑ ПРОВОДИТСЯ СРАВНИТЕЛЬНАЯ ОЦЕНКА ЭФФЕКТИВНОСТИ РАЗЛИЧНЫХ ВИДОВ ПРОДУКЦИИ И ОТРАСЛЕЙ НА ПРЕДПРИЯТИИ И ОПРЕДЕЛЯЕТСЯ ПЕРЕЧЕНЬ НАИБОЛЕЕ ВЫГОДНЫХ ВИДОВ ДЕЯТЕЛЬНОСТИ В КОНКРЕТНЫХ УСЛОВИЯХ
- ☑ ОПРЕДЕЛЯЮТСЯ МАКСИМАЛЬНО ДОПУСТИМЫЕ ОБЪЕМЫ ПРОИЗВОДСТВА В НАИБОЛЕЕ ЭФФЕКТИВНЫХ ОТРАСЛЯХ, ВОЗМОЖНОСТИ ЛИКВИДАЦИИ ИЛИ МИНИМАЛЬНО ДОПУСТИМЫЕ ОБЪЕМЫ ПРОИЗВОДСТВА В УБЫТОЧНЫХ И МАЛОЭФФЕКТИВНЫХ ОТРАСЛЯХ
- ☑ УСТАНОВЛИВАЮТСЯ РАЦИОНАЛЬНЫЕ РАЗМЕРЫ ОТРАСЛЕЙ
- ☑ РАССЧИТЫВАЕТСЯ ЭФФЕКТИВНОСТЬ НОВОГО (РАЦИОНАЛЬНОГО) СОЧЕТАНИЯ ОТРАСЛЕЙ ПО КОМПЛЕКСУ ПОКАЗАТЕЛЕЙ

ЭКОНОМИКО- МАТЕМАТИЧЕСКОЕ МОДЕЛИРОВАНИЕ

- ☑ ВЫБИРАЕТСЯ КРИТЕРИЙ ОПТИМАЛЬНОСТИ — МАКСИМУМ ПРИБЫЛИ
- ☑ ОБОСНОВЫВАЮТСЯ ВСЕ ТЕХНИКО-ЭКОНОМИЧЕСКИЕ КОЭФФИЦИЕНТЫ, ОПРЕДЕЛЯЕТСЯ СОСТАВ ПЕРЕМЕННЫХ И ОГРАНИЧЕНИЙ
- ☑ СТРОИТСЯ ЭКОНОМИКО-МАТЕМАТИЧЕСКАЯ МОДЕЛЬ ОПТИМИЗАЦИИ СОЧЕТАНИЯ ОТРАСЛЕЙ И СПЕЦИАЛИЗАЦИИ ПРОИЗВОДСТВА
- ☑ РЕШАЕТСЯ ОПТИМИЗАЦИОННАЯ ЗАДАЧА
- ☑ ОЦЕНИВАЮТСЯ РЕЗУЛЬТАТЫ РЕШЕНИЯ, ИХ ДОСТОВЕРНОСТЬ
- ☑ ПРИ НЕОБХОДИМОСТИ РЕЗУЛЬТАТЫ РЕШЕНИЯ КОРРЕКТИРУЮТСЯ

**ПРОИЗВОДСТВЕННЫЙ ТИП
СЕЛЬСКОХОЗЯЙСТВЕННЫХ ПРЕДПРИЯТИЙ —**

группа сельскохозяйственных предприятий, выполняющих однородные специфические функции в общественном разделении труда и обладающая общностью производных и экономических условий

- ПРЕДПРИЯТИЯ, ОТНОСЯЩИЕСЯ К ОДНОМУ ПРОИЗВОДСТВЕННОМУ ТИПУ, ИМЕЮТ СХОДНУЮ СПЕЦИАЛИЗАЦИЮ, ПРИМЕРНО РАВНЫЙ УРОВЕНЬ ИНТЕНСИВНОСТИ, ОДИНАКОВЫЕ ПРОПОРЦИИ МЕЖДУ ЭЛЕМЕНТАМИ ПРОИЗВОДСТВЕННЫХ РЕСУРСОВ, ТЕХНОЛОГИЮ И ОРГАНИЗАЦИЮ ПРОИЗВОДСТВА В ОСНОВНЫХ ОТРАСЛЯХ, БЛИЗКИЕ ЭКОНОМИЧЕСКИЕ РЕЗУЛЬТАТЫ

**ПРОИЗВОДСТВЕННЫЕ ТИПЫ
ПРЕДПРИЯТИЙ**



**ФАКТИЧЕСКИ
СЛОЖИВШИЕСЯ**

ОСНОВЫВАЮТСЯ НА ПРИМЕНЕНИИ СЛОЖИВШИХСЯ СПОСОБОВ И МЕТОДОВ ПОСТРОЕНИЯ И ВЕДЕНИЯ ХОЗЯЙСТВА ПРИ НЕДОСТАТОЧНОМ ВНЕДРЕНИИ НОВЕЙШИХ ДОСТИЖЕНИЙ НАУКИ И ПРАКТИКИ, ОТРАЖАЮТ ПОЛОЖИТЕЛЬНЫЕ И ОТРИЦАТЕЛЬНЫЕ СТОРОНЫ ПРАКТИЧЕСКОГО ОПЫТА ВЕДЕНИЯ СЕЛЬСКОХОЗЯЙСТВЕННОГО ПРОИЗВОДСТВА



РАЦИОНАЛЬНЫЕ

ОСНОВЫВАЮТСЯ НА ЭФФЕКТИВНОМ ПРИМЕНЕНИИ НАИБОЛЕЕ СОВЕРШЕННЫХ, НАУЧНО ОБОСНОВАННЫХ, ПРОВЕРЕННЫХ НА ПРАКТИКЕ СПОСОБОВ И МЕТОДОВ ПОСТРОЕНИЯ И ВЕДЕНИЯ ПРОИЗВОДСТВА, АККУМУЛИРУЮТ НОВЕЙШИЕ ДОСТИЖЕНИЯ НАУЧНО-ТЕХНИЧЕСКОГО ПРОГРЕССА

СЛОЖИВШИЕСЯ ПРОИЗВОДСТВЕННЫЕ ТИПЫ СЕЛЬСКОХОЗЯЙСТВЕННЫХ ПРЕДПРИЯТИЙ

Природные зоны и экономические районы	Факторы, влияющие на формирование производственных типов предприятий	Основные фактически сложившиеся производственные типы предприятий
<p>Лесная зона европейской части страны</p>	<p>ПРИРОДНЫЕ ФАКТОРЫ: состав почв, мелкоконтурность участков, большая доля естественных кормовых угодий, достаточное количество осадков при невысокой сумме температур.</p> <p>ЭКОНОМИЧЕСКИЕ ФАКТОРЫ: местоположение относительно городов и промышленных центров, обеспеченность трудовыми ресурсами.</p>	<p>В ПРИГОРОДНЫХ ЗОНАХ: овоще-молочные, овоще-картофельно-молочные, свиноводческо-репродукторные, свинооткормочные, птицеводческие, плодово-ягодные и др.</p> <p>В ГЛУБИННЫХ РАЙОНАХ: молочно-картофелеводческие, льно-молочные и др.</p>
<p>Лесостепные районы европейской части страны (юг Центрального экономического района, республики Татарстан, Мордовия и др.)</p>	<p>ПРИРОДНЫЕ ФАКТОРЫ: состав почв, структура сельскохозяйственных угодий, целесобразность их трансформации и мелиорации.</p> <p>ЭКОНОМИЧЕСКИЕ ФАКТОРЫ: размещение перерабатывающих предприятий, обеспеченность трудовыми ресурсами.</p>	<p>В ПРИГОРОДНЫХ ЗОНАХ: овоще-картофельно-молочные, свиноводческо-репродукторные, свинооткормочные и др.</p> <p>В ГЛУБИННЫХ РАЙОНАХ: свекловично-молочные, зерновые с развитым животноводством, картофельно-молочные с развитым свиноводством, льно-молочные.</p>
<p>Черноземные районы интенсивного земледелия (Северный Кавказ, Центрально-Черноземный район и др.)</p>	<p>ПРИРОДНЫЕ ФАКТОРЫ: высокая распаханность земель, качество земель, количество и распределение осадков по периодам года, обеспеченность естественными кормовыми угодьями.</p> <p>ЭКОНОМИЧЕСКИЕ ФАКТОРЫ: транспортные условия, местоположение относительно городов и перерабатывающих предприятий.</p>	<p>В ПРИГОРОДНЫХ ЗОНАХ: овоще-садово-молочные, овоще-картофельно-молочные, птицеводческие и др.</p> <p>В ГЛУБИННЫХ РАЙОНАХ: свекловично-зерново-животноводческие с высокой долей подсолнечника и других технических культур, зерново-молочно-свиноводческие и др.</p>
<p>Засушливые многоземельные и малонаселенные районы Заволжья, юга Сибири, Северного Кавказа</p>	<p>ПРИРОДНЫЕ ФАКТОРЫ: количество и распределение осадков по периодам года, сумма температур, состав почв, доля пахотопригодных земель, наличие естественных кормовых угодий.</p> <p>ЭКОНОМИЧЕСКИЕ ФАКТОРЫ: обеспеченность трудовыми ресурсами.</p>	<p>Зерновые (преимущественно с яровой пшеницей) с развитым молочным скотоводством, свиноводством или птицеводством, зерновые с мясным скотоводством и овцеводством, скотоводческо-овцеводческие, овцеводческо-скотоводческие и др.</p>

КОНЦЕНТРАЦИЯ ПРОИЗВОДСТВА, РАЗМЕРЫ СЕЛЬСКОХОЗЯЙСТВЕННЫХ ПРЕДПРИЯТИЙ И ИХ ПОДРАЗДЕЛЕНИЙ

КОНЦЕНТРАЦИЯ ПРОИЗВОДСТВА —

процесс сосредоточения на предприятии, в его отраслях и подразделениях средств производства и рабочей силы, сопровождающийся увеличением объемов производимой продукции

ПОКАЗАТЕЛИ, ХАРАКТЕРИЗУЮЩИЕ РАЗМЕР СЕЛЬСКОХОЗЯЙСТВЕННОГО ПРЕДПРИЯТИЯ

ОСНОВНЫЕ

- СТОИМОСТЬ ВАЛОВОЙ ПРОДУКЦИИ
- СТОИМОСТЬ ТОВАРНОЙ ПРОДУКЦИИ

ДОПОЛНИТЕЛЬНЫЕ

- ПЛОЩАДЬ ЗЕМЕЛЬНЫХ УГОДИЙ
- СТОИМОСТЬ ПРОИЗВОДСТВЕННЫХ ФОНДОВ
- ЧИСЛЕННОСТЬ РАБОТНИКОВ
- ПОГОЛОВЬЕ ЖИВОТНЫХ (ПТИЦЫ)
- ПЛОЩАДЬ МНОГОЛЕТНИХ НАСАЖДЕНИЙ (ДЛЯ САДОВОДЧЕСКИХ ПРЕДПРИЯТИЙ)
- ПЛОЩАДЬ КУЛЬТИВАЦИОННЫХ СООРУЖЕНИЙ (ДЛЯ ПРЕДПРИЯТИЙ, СПЕЦИАЛИЗИРУЮЩИХСЯ НА ОВОЩЕВОДСТВЕ ЗАЩИЩЕННОГО ГРУНТА) и др.

- ОПТИМАЛЬНЫМ СЧИТАЕТСЯ ТАКОЙ РАЗМЕР ПРЕДПРИЯТИЯ, КОТОРЫЙ ПРИ ПРОЧИХ РАВНЫХ УСЛОВИЯХ ОБЕСПЕЧИВАЕТ ЛУЧШИЙ РЕЗУЛЬТАТ ЕГО ПРОИЗВОДСТВЕННОЙ ДЕЯТЕЛЬНОСТИ

**ФАКТОРЫ, ВЛИЯЮЩИЕ НА РАЗМЕР
СЕЛЬСКОХОЗЯЙСТВЕННОГО
ПРЕДПРИЯТИЯ**

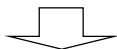

ПРИРОДНЫЕ УСЛОВИЯ



СПЕЦИАЛИЗАЦИЯ ПРЕДПРИЯТИЯ



УРОВЕНЬ МЕХАНИЗАЦИИ



ЭКОНОМИЯ ПОСТОЯННЫХ ЗАТРАТ



ТРАНСПОРТНЫЕ УСЛОВИЯ



**НАЛИЧИЕ НАСЕЛЕННЫХ ПУНКТОВ,
ТРУДОВЫЕ РЕСУРСЫ В НИХ**



УПРАВЛЯЕМОСТЬ ПРЕДПРИЯТИЕМ

ХОЗЯЙСТВЕННЫЙ РАСЧЕТ В УСЛОВИЯХ РЫНКА

ХОЗЯЙСТВЕННЫЙ РАСЧЕТ

ЭКОНОМИЧЕСКАЯ КАТЕГОРИЯ, ВЫРАЖАЮЩАЯ ПРОИЗВОДСТВЕННЫЕ ОТНОШЕНИЯ НА ПРЕДПРИЯТИИ НА ОСНОВЕ ОБОРОТА МАТЕРИАЛЬНО-ВЕЩЕСТВЕННЫХ И ФИНАНСОВЫХ РЕСУРСОВ

МЕТОД ХОЗЯЙСТВОВАНИЯ, ОСНОВАННЫЙ НА СОИЗМЕРЕНИИ РАСХОДОВ И ДОХОДОВ С ЦЕЛЬЮ ОБЕСПЕЧЕНИЯ БЕЗУБЫТОЧНОЙ ДЕЯТЕЛЬНОСТИ ПРЕДПРИЯТИЯ

ПРИНЦИПЫ ХОЗЯЙСТВЕННОГО РАСЧЕТА

**ЭКОНОМИЧЕСКАЯ
САМОСТОЯТЕЛЬНОСТЬ
ПРЕДПРИЯТИЯ**

**САМООРГАНИЗАЦИЯ
ДЕЯТЕЛЬНОСТИ
ПЕРВИЧНЫХ ТРУДОВЫХ
КОЛЛЕКТИВОВ**

**ОКУПАЕМОСТЬ ЗАТРАТ,
РЕНТАБЕЛЬНОСТЬ
ПРОИЗВОДСТВА,
САМОФИНАНСИРОВАНИЕ
ПРЕДПРИЯТИЯ**

**СОЧЕТАНИЕ
В ДЕЯТЕЛЬНОСТИ
РАБОТНИКОВ ЛИЧНЫХ,
КОЛЛЕКТИВНЫХ
И ОБЩЕСТВЕННЫХ
ИНТЕРЕСОВ**

**ЭКОНОМИЧЕСКАЯ
ЗАИНТЕРЕСОВАННОСТЬ
И ОТВЕТСТВЕННОСТЬ
ЗА РЕЗУЛЬТАТЫ
ПРОИЗВОДСТВА**

**УЧЕТ, КОНТРОЛЬ,
ЭКОНОМИЧЕСКИЙ
АНАЛИЗ РАСХОДОВ
И ДОХОДОВ, РЕЖИМ
ЭКОНОМИИ,
БЕРЕЖЛИВОСТЬ**

**СВОБОДА ПРЕДПРИНИМАТЕЛЬСТВА,
КОНКУРЕНТОСПОСОБНОСТЬ
В РЫНОЧНОЙ СРЕДЕ**

ЦЕЛИ И ЗАДАЧИ РАЗВИТИЯ ХОЗРАСЧЕТНЫХ ОТНОШЕНИЙ

РАСШИРЕНИЕ
САМОСТОЯТЕЛЬНОСТИ,
РАЗВИТИЕ
ПРЕДПРИНИМАТЕЛЬСТВА,
ПОВЫШЕНИЕ
ОТВЕТСТВЕННОСТИ
ПРЕДПРИЯТИЯ
И РАБОТНИКОВ

ПОВЫШЕНИЕ РОЛИ
ПЕРВИЧНЫХ
ТРУДОВЫХ
КОЛЛЕКТИВОВ
КАК СОБСТВЕННИКОВ
И ТОВАРО-
ПРОИЗВОДИТЕЛЕЙ

УПРАВЛЕНИЕ,
КООРДИНАЦИЯ
И СТИМУЛИРОВАНИЕ
ПРОИЗВОДСТВА

ОРГАНИЗАЦИЯ
ВНУТРИХОЗЯЙ-
СТВЕННОГО РАСЧЕТА

РАСШИРЕНИЕ КООПЕРАЦИИ
И ИНТЕГРАЦИИ

УСЛОВИЯ РЕАЛИЗАЦИИ ПРИНЦИПОВ ХОЗЯЙСТВЕННОГО РАСЧЕТА

ЭКОНОМИЧЕСКИЕ УСЛОВИЯ

ценовая, финансово-кредитная политика, система налогообложения, страхования и др.

ПРОИЗВОДСТВЕННЫЕ УСЛОВИЯ

сбалансированный производственный потенциал предприятия

ОРГАНИЗАЦИОННЫЕ УСЛОВИЯ

производственная и организационная структура предприятия, система управления, организация и материальное стимулирование труда, формы хозяйствования и др.

СОЦИАЛЬНЫЕ УСЛОВИЯ

жилищные условия работников, социальная инфраструктура села, условия труда и отдыха и др.

СИСТЕМА РЫНОЧНЫХ ОТНОШЕНИЙ

ОСНОВНЫЕ ФУНКЦИИ

- ВЫЯВЛЕНИЕ И УЧЕТ ОБЩЕСТВЕННЫХ ПОТРЕБНОСТЕЙ
- ОБЕСПЕЧЕНИЕ НЕПРЕРЫВНОСТИ РАСШИРЕННОГО ВОСПРОИЗВОДСТВА
- РЕАЛИЗАЦИЯ ТОВАРНОЙ МАССЫ, УСКОРЕНИЕ ТОВАРООБОРОТА
- ПОДДЕРЖАНИЕ РАВНОВЕСИЯ МЕЖДУ ПЛАТЕЖЕСПОСОБНЫМ СПРОСОМ И ПРЕДЛОЖЕНИЕМ ТОВАРОВ
- СОГЛАСОВАНИЕ ИНТЕРЕСОВ ПРОИЗВОДИТЕЛЕЙ И ПОТРЕБИТЕЛЕЙ
- МОТИВАЦИЯ К ТРУДУ, СТИМУЛИРОВАНИЕ ТРУДОВОЙ АКТИВНОСТИ
- РАЗВИТИЕ ВСЕХ СЕКТОРОВ РЫНКА

ЭКОНОМИЧЕСКИЕ СТИМУЛЫ И МЕХАНИЗМЫ ФУНКЦИОНИРОВАНИЯ

- РЫНОЧНЫЕ ПРОЦЕССЫ РЕГУЛИРОВАНИЯ ХОЗЯЙСТВЕННЫХ СВЯЗЕЙ, ОТНОШЕНИЙ МЕЖДУ ПРОИЗВОДИТЕЛЯМИ И ПОТРЕБИТЕЛЯМИ
- ЭКОНОМИЧЕСКОЕ СТИМУЛИРОВАНИЕ ПРОИЗВОДСТВА И РЕАЛИЗАЦИИ ПРОДУКЦИИ
- КОНКУРЕНЦИЯ ТОВАРОПРОИЗВОДИТЕЛЕЙ
- ЦЕНЫ, РЕГУЛИРУЕМЫЕ СПРОСОМ И ПРЕДЛОЖЕНИЕМ
- ГИБКАЯ НАЛОГОВАЯ СИСТЕМА, КРЕДИТНАЯ ПОЛИТИКА
- СИСТЕМА СОЦИАЛЬНОЙ ЗАЩИТЫ ГРАЖДАН
- ИНДЕКСАЦИЯ ДОХОДОВ НАСЕЛЕНИЯ

СИСТЕМА ХОЗЯЙСТВЕННОГО РАСЧЕТА ПРЕДПРИЯТИЯ

ОСНОВНЫЕ ФУНКЦИИ

- ☑ ОБЕСПЕЧЕНИЕ БЕЗУБЫТОЧНОЙ РАБОТЫ ПРЕДПРИЯТИЯ
- ☑ СОГЛАСОВАНИЕ ЛИЧНЫХ, КОЛЛЕКТИВНЫХ И ОБЩЕСТВЕННЫХ ИНТЕРЕСОВ
- ☑ РАЗРЕШЕНИЕ ЭКОНОМИЧЕСКИХ ПРОТИВОРЕЧИЙ
- ☑ СОВЕРШЕНСТВОВАНИЕ ФОРМ И МЕТОДОВ ОРГАНИЗАЦИИ ПРОИЗВОДСТВА
- ☑ ВОВЛЕЧЕНИЕ РАБОТНИКОВ В УПРАВЛЕНИЕ ПРОИЗВОДСТВОМ
- ☑ СОДЕЙСТВИЕ СБАЛАНСИРОВАННОМУ РАЗВИТИЮ ПРОИЗВОДСТВА НА ПРЕДПРИЯТИЯХ И В ОРГАНИЗАЦИЯХ ВЗАИМОСВЯЗАННЫХ ОТРАСЛЕЙ АПК

ЭКОНОМИЧЕСКИЕ СТИМУЛЫ И МЕХАНИЗМЫ ФУНКЦИОНИРОВАНИЯ

- ☑ ДОГОВОРЫ НА ПРОДАЖУ ПРОДУКЦИИ (ОКАЗАНИЕ УСЛУГ), ПРЯМЫЕ СВЯЗИ
- ☑ ЦЕНЫ, ТАРИФЫ, РАСЦЕНКИ
- ☑ ПРИБЫЛЬ, ХОЗРАСЧЕТНЫЙ ДОХОД, ФОНДЫ ЭКОНОМИЧЕСКОГО СТИМУЛИРОВАНИЯ
- ☑ МАТЕРИАЛЬНОЕ СТИМУЛИРОВАНИЕ И ПОВЫШЕНИЕ МАТЕРИАЛЬНОЙ ОТВЕТСТВЕННОСТИ РАБОТНИКОВ
- ☑ КРЕДИТЫ, ССУДНЫЙ ПРОЦЕНТ, АКЦИИ, ДРУГИЕ ЦЕННЫЕ БУМАГИ
- ☑ ПЛАТЕЖИ В БЮДЖЕТ, ШТРАФЫ, ПЕНИ, САНКЦИИ

ВНУТРИХОЗЯЙСТВЕННЫЙ РАСЧЕТ —

метод ведения производства и организации экономических отношений внутри предприятия, в его подразделениях

ПРИНЦИПЫ ВНУТРИХОЗЯЙСТВЕННОГО РАСЧЕТА

**ПРОИЗВОДСТВЕННО-
ХОЗЯЙСТВЕННАЯ
(ЭКОНОМИЧЕСКАЯ)
САМОСТОЯТЕЛЬНОСТЬ
ПОДРАЗДЕЛЕНИЙ**

**ОТВЕТСТВЕННОСТЬ
ЗА ВЫПОЛНЕНИЕ
ПРОИЗВОДСТВЕННОЙ
ПРОГРАММЫ, УСЛОВИЙ
ДОГОВОРОВ,
РЕЗУЛЬТАТЫ РАБОТЫ
ПОДРАЗДЕЛЕНИЯ**

**САМОУПРАВЛЯЕМОСТЬ
ПЕРВИЧНЫХ ТРУДОВЫХ
КОЛЛЕКТИВОВ**

**ОКУПАЕМОСТЬ
ПРОИЗВОДСТВЕННЫХ
ЗАТРАТ**

**ПРЕДПРИИМЧИВОСТЬ
И ПРЕДПРИНИМАТЕЛЬ-
СТВО ПЕРВИЧНЫХ
КОЛЛЕКТИВОВ**

**МОТИВАЦИЯ
РАБОТНИКОВ
К ВЫСОКОПРОИЗВОДИ-
ТЕЛЬНОМУ ТРУДУ**

**СОЗДАНИЕ
ДЛЯ ПОДРАЗДЕЛЕНИЙ
РАВНЫХ
ЭКОНОМИЧЕСКИХ
УСЛОВИЙ
ПРОИЗВОДСТВА**

**УЧЕТ, КОНТРОЛЬ,
ЭКОНОМИЧЕСКИЙ
АНАЛИЗ
ДЕЯТЕЛЬНОСТИ
ПОДРАЗДЕЛЕНИЙ**

**РЕЖИМ ЭКОНОМИИ,
БЕРЕЖЛИВОСТЬ,
ДИСЦИПЛИНА
И ОРГАНИЗОВАННОСТЬ**

**УСЛОВИЯ СОЗДАНИЯ И ФУНКЦИОНИРОВАНИЯ
ХОЗРАСЧЕТНЫХ ПОДРАЗДЕЛЕНИЙ**

**ФОРМИРОВАНИЕ КОЛЛЕКТИВОВ
НА ДОБРОВОЛЬНОЙ ОСНОВЕ**

**САМОСТОЯТЕЛЬНОЕ РЕШЕНИЕ ВОПРОСОВ
РАЗРАБОТКИ И ВЫПОЛНЕНИЯ
ПРОИЗВОДСТВЕННОЙ ПРОГРАММЫ**

**САМОСТОЯТЕЛЬНОЕ ОПРЕДЕЛЕНИЕ
РЕЖИМА ТРУДА
И ОТДЫХА РАБОТНИКОВ**

**ОБЕСПЕЧЕНИЕ
ВЫСОКОЙ ЗАНЯТОСТИ РАБОТНИКОВ
И ИСПОЛЬЗОВАНИЯ ТЕХНИКИ**

ВЗАИМОЗАМЕНЯЕМОСТЬ РАБОТНИКОВ

**ЗАИНТЕРЕСОВАННОСТЬ
В РЕЗУЛЬТАТАХ РАБОТЫ ПОДРАЗДЕЛЕНИЯ
И ПРЕДПРИЯТИЯ**

**САМОСТОЯТЕЛЬНОЕ РАСПРЕДЕЛЕНИЕ
И ИСПОЛЬЗОВАНИЕ ПОЛУЧЕННОГО
ХОЗРАСЧЕТНОГО ДОХОДА**

**ОТВЕТСТВЕННОСТЬ ЗА ВЫПОЛНЕНИЕ УСЛОВИЙ
ДОГОВОРНЫХ ОТНОШЕНИЙ С ДРУГИМИ
ПОДРАЗДЕЛЕНИЯМИ И ПРЕДПРИЯТИЕМ**

ФОРМЫ ВНУТРИХОЗЯЙСТВЕННОГО РАСЧЕТА



I ФОРМА

ПОДРАЗДЕЛЕНИЯ:

- ☑ РАБОТАЮТ НА УСЛОВИЯХ САМООКУПАЕМОСТИ ТЕКУЩИХ ПРОИЗВОДСТВЕННЫХ ЗАТРАТ;
- ☑ ФОНД ОПЛАТЫ ТРУДА ФОРМИРУЕТСЯ ПО ОСТАТОЧНОМУ ПРИНЦИПУ;
- ☑ НЕ ИМЕЮТ САМОСТОЯТЕЛЬНОГО БАЛАНСА И РАСЧЕТНОГО СЧЕТА;
- ☑ НЕ РАСПОРЯЖАЮТСЯ ПОЛУЧЕННОЙ ПРОДУКЦИЕЙ;
- ☑ НЕ ВЗАИМОДЕЙСТВУЮТ С ДРУГИМИ ПРЕДПРИЯТИЯМИ И ОРГАНИЗАЦИЯМИ.

II ФОРМА

ПОДРАЗДЕЛЕНИЯ:

- ☑ ИМЕЮТ ТЕКУЩИЙ ИЛИ ЛИЦЕВОЙ СЧЕТ В БУХГАЛТЕРИИ (ФИНАНСОВО-РАСЧЕТНОМ ЦЕНТРЕ), МОГУТ БЫТЬ ПЕРЕВЕДЕНЫ НА САМОСТОЯТЕЛЬНЫЙ БАЛАНС;
- ☑ РАСПОРЯЖАЮТСЯ ЧАСТЬЮ ИЛИ ВСЕЙ ПРОИЗВЕДЕННОЙ ПРОДУКЦИЕЙ;
- ☑ РЕАЛИЗАЦИЯ ПРОДУКЦИИ (УСЛУГ) ЗА ПРЕДЕЛЫ ПРЕДПРИЯТИЯ ОСУЩЕСТВЛЯЕТСЯ ПО СВОБОДНЫМ РЫНОЧНЫМ ЦЕНАМ, ВНУТРИ ХОЗЯЙСТВА — ПО РАСЧЕТНЫМ ЦЕНАМ.

III ФОРМА

(ПРЕДПРИНИМАТЕЛЬСКИЙ РАСЧЕТ)

ПОДРАЗДЕЛЕНИЯ:

- ☑ ПОЛУЧАЮТ ЭКОНОМИЧЕСКУЮ САМОСТОЯТЕЛЬНОСТЬ;
- ☑ МОГУТ ОБЛАДАТЬ ПРАВАМИ ЮРИДИЧЕСКОГО ЛИЦА;
- ☑ ИМЕЮТ ТЕКУЩИЙ (ЛИЦЕВОЙ) СЧЕТ В БУХГАЛТЕРИИ (ФИНАНСОВО-РАСЧЕТНОМ ЦЕНТРЕ), МОГУТ ИМЕТЬ РАСЧЕТНЫЙ СЧЕТ В БАНКЕ (ФИНАНСОВО-РАСЧЕТНОМ ЦЕНТРЕ);
- ☑ РАСПОРЯЖАЮТСЯ ВСЕЙ ПРОИЗВЕДЕННОЙ ПРОДУКЦИЕЙ;
- ☑ ВЗАИМООТНОШЕНИЯ С ДРУГИМИ ПОДРАЗДЕЛЕНИЯМИ И ПРЕДПРИЯТИЯМИ (ОРГАНИЗАЦИЯМИ) СТРОЯТ НА ДОГОВОРНОЙ ОСНОВЕ.

ФОРМА ХОЗЯЙСТВОВАНИЯ —

совокупность внутривозьственных отношений, порядок построения, организации деятельности и взаимоотношений подразделений предприятия

ВНУТРИХОЗЯЙСТВЕННАЯ АРЕНДА —

имущественный наем, основанный на договоре, в котором одна сторона — арендодатель (предприятие) — предоставляет другой стороне — арендатору (подразделению, группе или отдельному работнику) — землю, производственные объекты, технику и другие средства производства в пользование на определенный срок за определенную плату

- ОСНОВНЫМ ДОКУМЕНТОМ, РЕГЛАМЕНТИРУЮЩИМ ОТНОШЕНИЯ АРЕНДОДАТЕЛЯ С АРЕНДАТОРОМ, ЯВЛЯЕТСЯ ДОГОВОР АРЕНДЫ**

ЦЕЛЕВАЯ АРЕНДА —

аренда земли, животных и других средств производства с условием использования их для выполнения заказа арендодателя на производство продукции (выполнение работ)

- ПРОДУКЦИЯ, ПОЛУЧЕННАЯ СВЕРХ ДОГОВОРНЫХ УСЛОВИЙ, РЕАЛИЗУЕТСЯ АРЕНДАТОРОМ САМОСТОЯТЕЛЬНО**

СВОБОДНАЯ АРЕНДА —

аренда земли, животных и других средств производства с правом арендатора самостоятельно формировать производственную программу и организовывать сбыт полученной продукции

ФОРМЫ ХОЗЯЙСТВОВАНИЯ



ПОДРЯД

(БРИГАДНЫЙ, ЗВЕНЬЕВОЙ, БРИГАДНО-ЗВЕНЬЕВОЙ,
СЕМЕЙНЫЙ, ИНДИВИДУАЛЬНЫЙ)

ПРИНЦИПЫ ОРГАНИЗАЦИИ ПОДРЯДНОГО КОЛЛЕКТИВА:

- добровольность формирования;
- постоянство состава;
- организация взаимоотношений с предприятием на основе договора;
- закрепление за коллективом на длительный срок земли и средств производства;
- самостоятельность в решении организационных и производственных вопросов;
- учет и контроль количества и качества продукции (работы), затрат на ее производство;
- распределение коллективного заработка с учетом вклада каждого работника в общий результат.

АРЕНДА (АРЕНДНЫЙ ПОДРЯД) (ЦЕЛЕВАЯ, СВОБОДНАЯ)

ПРИНЦИПЫ ОРГАНИЗАЦИИ АРЕНДНЫХ ОТНОШЕНИЙ:

- организация взаимоотношений с предприятием на основе договора аренды с указанием срока аренды и размера арендной платы;
- самостоятельность арендатора в организации производства;
- материальная ответственность за эффективное использование арендованных средств производства;
- частичная или полная (в соответствии с договором аренды) самостоятельность в распоряжении произведенной продукцией;
- прямая зависимость доходов работников от конечного результата их деятельности.

ВНУТРИХОЗЯЙСТВЕННЫЙ КООПЕРАТИВ

ПРИНЦИПЫ ОРГАНИЗАЦИИ ВНУТРИХОЗЯЙСТВЕННЫХ КООПЕРАТИВОВ:

- предоставление кооперативам экономической самостоятельности, наделение статусом товаропроизводителя и собственника;
- материальная заинтересованность и ответственность за результаты деятельности, применение экономических методов управления.

ОРГАНИЗАЦИЯ МАТЕРИАЛЬНОГО СТИМУЛИРОВАНИЯ РАБОТНИКОВ

МАТЕРИАЛЬНОЕ СТИМУЛИРОВАНИЕ РАБОТНИКОВ — сознательно организуемая предприятием система поощрений и взысканий, обеспечивающая зависимость получаемых работником жизненных благ от его личного трудового вклада и капитала

ОСНОВНЫЕ ЭЛЕМЕНТЫ СИСТЕМЫ МАТЕРИАЛЬНОГО СТИМУЛИРОВАНИЯ

ОПЛАТА ТРУДА
(ОСНОВНАЯ
И ДОПОЛНИТЕЛЬНАЯ)

**ДОХОДЫ
ОТ СОБСТВЕННОСТИ**
(ДИВИДЕНДЫ и пр.)

**ВЫПЛАТЫ
И КОМПЕНСАЦИИ
ЗА РАБОТУ
В НЕБЛАГОПРИЯТНЫХ
УСЛОВИЯХ**
(ТЯЖЕЛЫЕ, ВРЕДНЫЕ
И ОПАСНЫЕ УСЛОВИЯ
ТРУДА, РАБОТА
В НОЧНОЕ ВРЕМЯ и пр.)

**ДОПЛАТЫ И НАДБАВКИ
ЗА РАБОТУ
В МЕСТНОСТЯХ
С ОСОБИМИ
КЛИМАТИЧЕСКИМИ
УСЛОВИЯМИ**
(РАЙОННЫЕ КОЭФФИ-
ЦИЕНТЫ, СЕВЕРНЫЕ
НАДБАВКИ и др.)

**ТРУДОВЫЕ
И СОЦИАЛЬНЫЕ ЛЬГОТЫ**

**ПРИНЦИПЫ
ПОСТРОЕНИЯ
СИСТЕМЫ
МАТЕРИАЛЬНОГО
СТИМУЛИРОВАНИЯ
ТРУДА**

**ПОСТОЯННОЕ
СОВЕРШЕНСТВОВАНИЕ
И РАЗВИТИЕ СИСТЕМЫ**

**ФОРМИРОВАНИЕ
ЭЛЕМЕНТОВ СИСТЕМЫ
С УЧЕТОМ ФОРМ
СОБСТВЕННОСТИ,
ХАРАКТЕРА ТРУДОВЫХ
ОТНОШЕНИЙ И ДРУГИХ
ЭКОНОМИЧЕСКИХ
И СОЦИАЛЬНЫХ
УСЛОВИЙ**

**СОДЕЙСТВИЕ ЭФФЕКТИВНОМУ
ФУНКЦИОНИРОВАНИЮ РАЗЛИЧНЫХ
ПРОИЗВОДСТВЕННЫХ СТРУКТУР**

ОПЛАТА ТРУДА —

система отношений, связанных с установлением и осуществлением работодателем выплат работникам за их труд в соответствии с законами, иными нормативно-правовыми актами, соглашениями и трудовыми договорами

ЗАРАБОТНАЯ ПЛАТА —

вознаграждение за труд в зависимости от квалификации работника, сложности, количества, качества и условий выполняемой работы, а также выплаты компенсационного и стимулирующего характера



ЗАРАБОТНАЯ ПЛАТА РАБОТНИКА МАКСИМАЛЬНЫМ РАЗМЕРОМ НЕ ОГРАНИЧИВАЕТСЯ.

МИНИМАЛЬНЫЙ РАЗМЕР ОПЛАТЫ ТРУДА УСТАНОВЛИВАЕТСЯ ФЕДЕРАЛЬНЫМ ЗАКОНОМ И НЕ МОЖЕТ БЫТЬ НИЖЕ РАЗМЕРА ПРОЖИТОЧНОГО МИНИМУМА ТРУДОСПОСОБНОГО ЧЕЛОВЕКА

ОСНОВНЫЕ ПРИНЦИПЫ ОРГАНИЗАЦИИ ОПЛАТЫ ТРУДА

**САМОСТОЯТЕЛЬНОСТЬ ПРЕДПРИЯТИЯ
В ВОПРОСАХ ОРГАНИЗАЦИИ ОПЛАТЫ ТРУДА**

**УЧЕТ МИНИМАЛЬНОГО РАЗМЕРА ОПЛАТЫ ТРУДА,
УСТАНОВЛЕННОГО ГОСУДАРСТВОМ**

**СООТВЕТСТВИЕ УРОВНЯ ЗАРАБОТНОЙ ПЛАТЫ
РЫНОЧНОЙ СТОИМОСТИ РАБОЧЕЙ СИЛЫ**

**ДИФФЕРЕНЦИАЦИЯ УРОВНЯ ОПЛАТЫ ТРУДА
В ЗАВИСИМОСТИ ОТ ФИНАНСОВЫХ
ВОЗМОЖНОСТЕЙ ПРЕДПРИЯТИЯ, РЕЗУЛЬТАТОВ
РАБОТЫ ТРУДОВОГО КОЛЛЕКТИВА И ЛИЧНОГО
ТРУДОВОГО ВКЛАДА РАБОТНИКА**

**ПРОСТОТА И ЯСНОСТЬ
СИСТЕМЫ ОПЛАТЫ ТРУДА**

**ОПЕРЕЖЕНИЕ ТЕМПОВ РОСТА
ПРОИЗВОДИТЕЛЬНОСТИ ТРУДА ПО СРАВНЕНИЮ
С ТЕМПАМИ РОСТА ЕГО ОПЛАТЫ**

**СТИМУЛИРОВАНИЕ РАЦИОНАЛЬНОГО
ИСПОЛЬЗОВАНИЯ РЕСУРСОВ, РОСТА
ПРОИЗВОДИТЕЛЬНОСТИ ТРУДА, ДОХОДОВ
ПРЕДПРИЯТИЯ И ЕГО ПОДРАЗДЕЛЕНИЙ**

**ОБЕСПЕЧЕНИЕ СОЦИАЛЬНОЙ ЗАЩИЩЕННОСТИ
РАБОТНИКОВ НЕЗАВИСИМО ОТ ФОРМЫ
СОБСТВЕННОСТИ ПРЕДПРИЯТИЯ**

ОСНОВНЫЕ ГОСУДАРСТВЕННЫЕ ГАРАНТИИ ПО ОПЛАТЕ ТРУДА РАБОТНИКОВ

УСТАНОВЛЕНИЕ МИНИМАЛЬНОГО РАЗМЕРА ОПЛАТЫ ТРУДА

УСТАНОВЛЕНИЕ РАЙОННЫХ КОЭФФИЦИЕНТОВ К ЗАРАБОТНОЙ ПЛАТЕ

ПРИНЯТИЕ СИСТЕМЫ НАЛОГООБЛОЖЕНИЯ ДОХОДОВ

ОГРАНИЧЕНИЕ ОПЛАТЫ ТРУДА В НАТУРАЛЬНОЙ ФОРМЕ

ГОСУДАРСТВЕННЫЙ НАДЗОР И КОНТРОЛЬ ЗА ПОЛНОЙ И СВОЕВРЕМЕННОЙ ВЫПЛАТОЙ ЗАРАБОТНОЙ ПЛАТЫ

ОБЕСПЕЧЕНИЕ ПОВЫШЕНИЯ УРОВНЯ РЕАЛЬНОГО СОДЕРЖАНИЯ ЗАРАБОТНОЙ ПЛАТЫ

ОТВЕТСТВЕННОСТЬ РАБОТОДАТЕЛЕЙ ЗА НАРУШЕНИЕ ТРУДОВОГО ЗАКОНОДАТЕЛЬСТВА

ОТНОШЕНИЕ СРЕДНЕМЕСЯЧНОЙ ЗАРАБОТНОЙ ПЛАТЫ РАБОТНИКОВ СЕЛЬСКОГО ХОЗЯЙСТВА К СРЕДНЕМУ УРОВНЮ ПО РОССИИ В ЦЕЛОМ



ТАРИФНАЯ СИСТЕМА —

совокупность нормативов, позволяющих определить уровень оплаты труда каждого работника в зависимости от его квалификации и условий производства



ТАРИФНАЯ СЕТКА —

шкала тарифных разрядов и соответствующих им тарифных коэффициентов, с помощью которой устанавливается зависимость заработной платы от квалификации работника и сложности работы

- ТАРИФНЫЙ РАЗРЯД** ОТРАЖАЕТ СЛОЖНОСТЬ ТРУДА И КВАЛИФИКАЦИЮ РАБОТНИКА.

ТАРИФНЫЕ КОЭФФИЦИЕНТЫ ПОКАЗЫВАЮТ, ВО СКОЛЬКО РАЗ ТАРИФНЫЕ СТАВКИ ВТОРОГО И ПОСЛЕДУЮЩИХ РАЗРЯДОВ БОЛЬШЕ ТАРИФНОЙ СТАВКИ ПЕРВОГО РАЗРЯДА.

ТАРИФНЫЕ СЕТКИ ХАРАКТЕРИЗУЮТСЯ: ЧИСЛОМ ТАРИФНЫХ РАЗРЯДОВ, ДИАПАЗОНОМ, АБСОЛЮТНЫМ И ОТНОСИТЕЛЬНЫМ ВОЗРАСТАНИЕМ ТАРИФНЫХ КОЭФФИЦИЕНТОВ.

ДИАПАЗОН ТАРИФНОЙ СЕТКИ —

соотношение между тарифными коэффициентами первого и последнего разрядов тарифной сетки

- ТАРИФИКАЦИЯ ТРУДА** ПРОИЗВОДИТСЯ С ПОМОЩЬЮ ЕДИНОГО ТАРИФНО-КВАЛИФИКАЦИОННОГО СПРАВОЧНИКА РАБОТ И ПРОФЕССИЙ РАБОЧИХ, А ТАКЖЕ ЕДИНОГО КВАЛИФИКАЦИОННОГО СПРАВОЧНИКА ДОЛЖНОСТЕЙ РУКОВОДИТЕЛЕЙ, СПЕЦИАЛИСТОВ И СЛУЖАЩИХ

ТАРИФНАЯ СТАВКА —

выраженный в денежной форме размер оплаты труда работника за выполнение нормы труда (трудовых обязанностей) определенной сложности (квалификации) за единицу времени (час, день, месяц)

- РАЗЛИЧАЮТ ЧАСОВЫЕ, ДНЕВНЫЕ И МЕСЯЧНЫЕ (ОКЛАД) ТАРИФНЫЕ СТАВКИ

ФОРМИРОВАНИЕ ТАРИФНОГО ФОНДА ЗАРАБОТНОЙ ПЛАТЫ



В РАСТЕНИЕ- ВОДСТВЕ

НА ОСНОВЕ
ТЕХНОЛОГИЧЕСКИХ КАРТ
ВОЗДЕЛЫВАНИЯ
СЕЛЬСКОХОЗЯЙСТВЕННЫХ
КУЛЬТУР, ИСХОДЯ ИЗ
ЗАПЛАНИРОВАННОГО
ОБЪЕМА РАБОТ,
ДЕЙСТВУЮЩИХ НОРМ
ВЫРАБОТКИ И
СООТВЕТСТВУЮЩИХ
ТАРИФНЫХ СТАВОК

В ЖИВОТНО- ВОДСТВЕ

ИСХОДЯ ИЗ НОРМАТИВНОЙ
ЧИСЛЕННОСТИ
РАБОТНИКОВ, ИХ
ПРОФЕССИОНАЛЬНОГО
СОСТАВА,
СООТВЕТСТВУЮЩИХ
ТАРИФНЫХ СТАВОК
И КОЛИЧЕСТВА
КАЛЕНДАРНЫХ ДНЕЙ
В ГОДУ (ПЕРИОДЕ)

НАТУРАЛЬНАЯ ОПЛАТА ТРУДА —

выдача определенной доли продукции за выполненный объем работ, натуральное премирование, продажа продукции в счет заработной платы работников предприятия



В СООТВЕТСТВИИ С ТРУДОВЫМ КОДЕКСОМ РФ ДОЛЯ ЗАРАБОТНОЙ ПЛАТЫ, ВЫПЛАЧИВАЕМОЙ В НАТУРАЛЬНОЙ (НЕДЕНЕЖНОЙ) ФОРМЕ, НЕ МОЖЕТ ПРЕВЫШАТЬ 20% ОТ ОБЩЕЙ СУММЫ ЗАРАБОТНОЙ ПЛАТЫ

ОПЛАТА

ВИДЫ ОПЛА

ОСНОВНАЯ

- ПО ТАРИФНЫМ СТАВКАМ, ДОЛЖНОСТНЫМ ОКЛАДАМ;
- ДОПЛАТА ЗА ПРОДУКЦИЮ

ФОРМЫ ОПЛАТЫ ТРУДА

СДЕЛЬНАЯ

ПРЯМАЯ
СДЕЛЬНАЯ

ПРОГРЕССИВНАЯ

АККОРДНАЯ

ПОВРЕМЕННАЯ

ПРОСТАЯ
ПОВРЕМЕННАЯ

ТРУДА

Т Ы Т Р У Д А

ДОПОЛНИТЕЛЬНАЯ

СТИМУЛИРУЮЩИЕ ВЫПЛАТЫ

- ДОПЛАТЫ ЗА СВОЕВРЕМЕННОЕ И КАЧЕСТВЕННОЕ ВЫПОЛНЕНИЕ РАБОТ, ЗА СОВМЕЩЕНИЕ ПРОФЕССИЙ И Т. П.;
- НАДБАВКИ ЗА КЛАССНОСТЬ ИЛИ МАСТЕРСТВО, ЗВАНИЕ, СТАЖ РАБОТЫ НА ПРЕДПРИЯТИИ;
- ПРЕМИИ ЗА ЭКОНОМИЮ ПРЯМЫХ ЗАТРАТ, РОСТ ПРОИЗВОДИТЕЛЬНОСТИ ТРУДА И ДР.

КОМПЕНСАЦИОННЫЕ ВЫПЛАТЫ

- ЗА РАБОТУ С ВРЕДНЫМИ, ОПАСНЫМИ ИЛИ ИНЫМИ ОСОБЫМИ УСЛОВИЯМИ ТРУДА;
- ЗА РАБОТУ В МЕСТНОСТЯХ С ОСОБЫМИ КЛИМАТИЧЕСКИМИ УСЛОВИЯМИ;
- ЗА РАБОТУ В НОЧНОЕ ВРЕМЯ;
- ЗА РАБОТУ В ВЫХОДНЫЕ И НЕРАБОЧИЕ ПРАЗДНИЧНЫЕ ДНИ;
- И ДРУГИЕ

- ПРИ **СДЕЛЬНОЙ ФОРМЕ ОПЛАТЫ ТРУДА** ЗАРАБОТНАЯ ПЛАТА ОПРЕДЕЛЯЕТСЯ КОЛИЧЕСТВОМ ПРОИЗВЕДЕННОЙ ПРОДУКЦИИ ИЛИ ОБЪЕМОМ ВЫПОЛНЕННОЙ РАБОТЫ

РАЗНОВИДНОСТИ СДЕЛЬНОЙ ФОРМЫ ОПЛАТЫ ТРУДА



ПРЯМАЯ СДЕЛЬНАЯ

ЗАРАБОТНАЯ ПЛАТА НАЧИСЛЯЕТСЯ ПО НЕИЗМЕННЫМ СДЕЛЬНЫМ РАСЦЕНКАМ ЗА КАЖДУЮ ЕДИНИЦУ РАБОТЫ ИЛИ ПРОДУКЦИИ НЕЗАВИСИМО ОТ СТЕПЕНИ ВЫПОЛНЕНИЯ НОРМЫ

ПРОГРЕССИВНАЯ

В ПРЕДЕЛАХ УСТАНОВЛЕННОЙ НОРМЫ ТРУД РАБОЧЕГО ОПЛАЧИВАЕТСЯ ПО НЕИЗМЕННЫМ СДЕЛЬНЫМ РАСЦЕНКАМ, А СВЕРХ НОРМЫ — ПО РАСЦЕНКАМ, ПРОГРЕССИВНО ВОЗРАСТАЮЩИМ В ЗАВИСИМОСТИ ОТ ПЕРЕВЫПОЛНЕНИЯ НОРМЫ

АККОРДНАЯ

ЗАРАБОТНАЯ ПЛАТА НАЧИСЛЯЕТСЯ НЕ ЗА ОТДЕЛЬНУЮ ПРОИЗВОДСТВЕННУЮ ОПЕРАЦИЮ, А ЗА КОМПЛЕКС ВЫПОЛНЕННЫХ РАБОТ ИЛИ ЗА ПОЛУЧЕННУЮ ПРОДУКЦИЮ

- ПРИ **ПОВРЕМЕННОЙ ФОРМЕ ОПЛАТЫ ТРУДА** ЗАРАБОТНАЯ ПЛАТА ОПРЕДЕЛЯЕТСЯ КОЛИЧЕСТВОМ ОТРАБОТАННОГО ВРЕМЕНИ.

ПОВРЕМЕННАЯ ФОРМА ОПЛАТЫ ТРУДА ПРИМЕНЯЕТСЯ В ТЕХ СЛУЧАЯХ, КОГДА:

- НА РАБОТУ НЕВОЗМОЖНО ИЛИ НЕЦЕЛЕСООБРАЗНО УСТАНОВЛИВАТЬ НОРМЫ ВЫРАБОТКИ;
- ВЫРАБОТКА ЗАВИСИТ НЕ ОТ ИСПОЛНИТЕЛЯ, А ОТ ТЕХНОЛОГИИ ПРОЦЕССА;
- ТРЕБУЕТСЯ НЕ КОЛИЧЕСТВО, А ВЫСОКОЕ КАЧЕСТВО РАБОТЫ.

СИСТЕМА ОПЛАТЫ ТРУДА —

совокупность правил и нормативов, определяющих способ сочетания основной и дополнительной оплаты труда

СИСТЕМЫ ОПЛАТЫ ТРУДА

СДЕЛЬНО-ПРЕМИАЛЬНАЯ

ЗАРАБОТНАЯ ПЛАТА НАЧИСЛЯЕТСЯ ПО СДЕЛЬНЫМ РАСЦЕНКАМ ЗА ЕДИНИЦУ ВЫПОЛНЕННОЙ РАБОТЫ ИЛИ ПОЛУЧЕННОЙ ПРОДУКЦИИ, А ТАКЖЕ ВЫПЛАЧИВАЮТСЯ ПРЕМИИ ЗА ДОСТИЖЕНИЕ УСТАНОВЛЕННЫХ КОЛИЧЕСТВЕННЫХ И КАЧЕСТВЕННЫХ ПОКАЗАТЕЛЕЙ

АККОРДНО-ПРЕМИАЛЬНАЯ

ЗАРАБОТНАЯ ПЛАТА НАЧИСЛЯЕТСЯ ПО АККОРДНЫМ РАСЦЕНКАМ ЗА ЕДИНИЦУ ПРОДУКЦИИ, А ТАКЖЕ ВЫПЛАЧИВАЮТСЯ ПРЕМИИ ЗА ДОСТИЖЕНИЕ УСТАНОВЛЕННЫХ КОЛИЧЕСТВЕННЫХ И КАЧЕСТВЕННЫХ ПОКАЗАТЕЛЕЙ

ПОВРЕМЕННО-ПРЕМИАЛЬНАЯ

ЗАРАБОТНАЯ ПЛАТА НАЧИСЛЯЕТСЯ ИСХОДЯ ИЗ ФАКТИЧЕСКИ ОТРАБОТАННОГО ВРЕМЕНИ И СООТВЕТСТВУЮЩЕЙ ТАРИФНОЙ СТАВКИ, А ТАКЖЕ ВЫПЛАЧИВАЮТСЯ ПРЕМИИ ЗА СВОЕВРЕМЕННОЕ И КАЧЕСТВЕННОЕ ВЫПОЛНЕНИЕ РАБОТЫ И ДРУГИЕ ДОСТИЖЕНИЯ

ОПЛАТА ТРУДА ПО КОНЕЧНЫМ РЕЗУЛЬТАТАМ

1. АВАНСИРОВАНИЕ

ДО ПОЛУЧЕНИЯ ПРОДУКЦИИ ОПЛАТА ТРУДА ПРОИЗВОДИТСЯ ПО СДЕЛЬНЫМ РАСЦЕНКАМ ЗА ОБЪЕМ ВЫПОЛНЕННЫХ РАБОТ ИЛИ ПО ТАРИФНЫМ СТАВКАМ ЗА ОТРАБОТАННОЕ ВРЕМЯ

$$A = P_1 \times Q_1 + P_2 \times Q_2 + \dots + P_n \times Q_n, \quad (1)$$

где A — сумма начисленного аванса за выполненные работы; P_1, P_2, P_n — сдельные расценки за единицу каждого вида работ; Q_1, Q_2, Q_n — фактически выполненный объем каждого вида работ.

СДЕЛЬНАЯ РАСЦЕНКА ЗА ЕДИНИЦУ РАБОТЫ РАССЧИТЫВАЕТСЯ ПО ФОРМУЛЕ:

$$P = \frac{T}{H}, \quad (2)$$

где T — тарифная ставка, соответствующая тарифному разряду данного вида работы; H — норма выработки на данной работе.

2. РАСЧЕТ ЗА ПОЛУЧЕННУЮ ПРОДУКЦИЮ

ПОСЛЕ ЗАВЕРШЕНИЯ ПРОИЗВОДСТВЕННОГО ЦИКЛА И ПОЛУЧЕНИЯ ПРОДУКЦИИ ОПРЕДЕЛЯЕТСЯ ФОНД ОПЛАТЫ ЗА ПРОДУКЦИЮ ПО ФОРМУЛЕ:

$$\text{ФОТ}_n = P_{n1} \times \Pi_1 + P_{n2} \times \Pi_2 + \dots + P_{nn} \times \Pi_n, \quad (3)$$

где ФОТ_n — фонд оплаты труда за полученную продукцию; P_{n1}, P_{n2}, P_{nn} — расценки за единицу (100 руб. стоимости) каждого вида продукции; Π_1, Π_2, Π_n — объем (стоимость) каждого вида полученной продукции.

РАСЦЕНКИ ЗА ЕДИНИЦУ ПРОДУКЦИИ И 100 РУБ. СТОИМОСТИ ПРОДУКЦИИ РАССЧИТЫВАЮТСЯ ПО ФОРМУЛАМ 4 И 5:

$$P_n = \frac{\text{ТФЗП} \times K}{H_n}, \quad (4)$$

$$P_{n(100 \text{ р.})} = \frac{\text{ТФЗП} \times K}{C_n} \times 100, \quad (5)$$

где **ТФЗП** — тарифный фонд заработной платы; **К** — коэффициент увеличения тарифного фонда; **Н_п** — норма производства продукции в физическом выражении; **С_п** — норма производства продукции в стоимостной оценке по ценам реализации.

СУММА ДОПЛАТЫ ЗА ПРОДУКЦИЮ (**Д_п**) ОПРЕДЕЛЯЕТСЯ ПО ФОРМУЛЕ:

$$Д_{п} = \text{ФОТ}_{п} - А \quad (6)$$

ДОПЛАТА ЗА ПРОДУКЦИЮ МОЖЕТ РАСПРЕДЕЛЯТЬСЯ МЕЖДУ РАБОТНИКАМИ КОЛЛЕКТИВА ПРОПОРЦИОНАЛЬНО НАЧИСЛЕННОМУ АВАНСУ ИЛИ С УЧЕТОМ КОЭФФИЦИЕНТА ТРУДОВОГО УЧАСТИЯ (КТУ)

3. ПРЕМИРОВАНИЕ

ПО КОНЕЧНЫМ РЕЗУЛЬТАТАМ МОЖЕТ ОСУЩЕСТВЛЯТЬСЯ ПРЕМИРОВАНИЕ:

- ЗА ЭКОНОМИЮ ПРЯМЫХ ЗАТРАТ НА ЕДИНИЦУ (100 РУБ. СТОИМОСТИ) ПРОДУКЦИИ;
- ПОВЫШЕНИЕ УРОЖАЙНОСТИ СЕЛЬСКОХОЗЯЙСТВЕННЫХ КУЛЬТУР, ПРОДУКТИВНОСТИ СКОТА (ПТИЦЫ) ПО СРАВНЕНИЮ С УРОВНЕМ, ДОСТИГНУТЫМ В ПРЕДШЕСТВУЮЩИЕ 3–5 ЛЕТ;
- УЛУЧШЕНИЕ КАЧЕСТВА ПРОДУКЦИИ И ДРУГИЕ ПОКАЗАТЕЛИ.

ОПЛАТА ТРУДА ОТ ВАЛОВОГО ДОХОДА

ВАЛОВОЙ ДОХОД —

вновь созданная трудом стоимость, которая определяется как разница между стоимостью произведенной продукции и материальными затратами на ее производство

1. АВАНСИРОВАНИЕ

ДО ОКОНЧАТЕЛЬНОГО РАСЧЕТА ЧЛЕНАМ ТРУДОВОГО КОЛЛЕКТИВА ВЫПЛАЧИВАЕТСЯ АВАНС В ПОРЯДКЕ, ИЗЛОЖЕННОМ ВЫШЕ (ФОРМУЛА 1)

2. РАСЧЕТ ЗА ПОЛУЧЕННЫЙ ВАЛОВОЙ ДОХОД

ПОСЛЕ ЗАВЕРШЕНИЯ СЕЛЬСКОХОЗЯЙСТВЕННЫХ РАБОТ И ПОЛУЧЕНИЯ ПРОДУКЦИИ ОПРЕДЕЛЯЕТСЯ ФОНД ОПЛАТЫ ТРУДА ЗА ВАЛОВОЙ ДОХОД ПО ФОРМУЛЕ:

$$\text{ФОТ}_{\text{вд}} = Р_{\text{вд}} \times \text{ВД}, \quad (7)$$

где **ФОТ_{вд}** — фонд оплаты труда за полученный валовой доход; **Р_{вд}** — норматив (расценка) за 100 руб. валового дохода, % (руб.); **ВД** — фактически полученный валовой доход.

НОРМАТИВ (РАСЦЕНКА) ЗА 100 РУБ. ВАЛОВОГО ДОХОДА РАССЧИТЫВАЕТСЯ ПО ФОРМУЛЕ:

$$Р_{вд} = \frac{ФЗП}{ВП - МЗ} \times 100, \quad (8)$$

где **ФЗП** — фонд заработной платы, руб.; **ВП** — стоимость валовой продукции, исходя из нормы ее производства и средней фактической цены реализации, руб.; **МЗ** — плановые материальные затраты на производство продукции, руб.



В ФОНД ЗАРАБОТНОЙ ПЛАТЫ (ФЗП) ВКЛЮЧАЮТСЯ:

- ТАРИФНЫЙ ФОНД ЗАРАБОТНОЙ ПЛАТЫ РАБОЧИХ, РУКОВОДИТЕЛЯ ПОДРАЗДЕЛЕНИЯ, ВХОДЯЩИХ В ЕГО СОСТАВ СПЕЦИАЛИСТОВ И ВСПОМОГАТЕЛЬНЫХ РАБОТНИКОВ;**
- ДОПЛАТА ЗА ПРОДУКЦИЮ;**
- ДОПОЛНИТЕЛЬНАЯ ОПЛАТА ЗА КАЧЕСТВО И СРОКИ ВЫПОЛНЕНИЯ РАБОТ;**
- НАДБАВКИ ЗА КЛАССНОСТЬ, МАСТЕРСТВО И ЗВАНИЯ;**
- ПРЕМИИ.**

СУММА ДОПЛАТЫ ЗА ПОЛУЧЕННЫЙ ВАЛОВОЙ ДОХОД (Д_{вд}) ОПРЕДЕЛЯЕТСЯ ПО ФОРМУЛЕ:

$$Д_{вд} = Ф_{вд} - А \quad (9)$$

ДОПЛАТА МОЖЕТ РАСПРЕДЕЛЯТЬСЯ МЕЖДУ РАБОТНИКАМИ КОЛЛЕКТИВА ПРОПОРЦИОНАЛЬНО НАЧИСЛЕННОМУ АВАНСУ ИЛИ С УЧЕТОМ КОЭФФИЦИЕНТА ТРУДОВОГО УЧАСТИЯ (КТУ).

ПРИ ОПЛАТЕ ТРУДА ОТ ВАЛОВОГО ДОХОДА ПРЕМИИ РАБОТНИКАМ НЕ НАЧИСЛЯЮТСЯ.

РАЗДЕЛ ПЯТЫЙ

ОРГАНИЗАЦИЯ
ОТРАСЛЕЙ
РАСТЕНИЕВОДСТВА,
ЖИВОТНОВОДСТВА,
ПОДСОБНЫХ
ПРОМЫШЛЕННЫХ
ПРОИЗВОДСТВ

ОРГАНИЗАЦИЯ ПОЛЕВОДСТВА

ПОЛЕВЫЕ СЕВООБОРОТЫ, РЕКОМЕНДУЕМЫЕ ДЛЯ СЕЛЬСКОХОЗЯЙСТВЕННЫХ ПРЕДПРИЯТИЙ НЕЧЕРНОЗЕМНОЙ ЗОНЫ РОССИИ

I

1. ЯРОВЫЕ ЗЕРНОВЫЕ С ПОДСЕВОМ МНОГОЛЕТНИХ ТРАВ
2. МНОГОЛЕТНИЕ ТРАВЫ I ГОДА ПОЛЬЗОВАНИЯ
3. МНОГОЛЕТНИЕ ТРАВЫ II ГОДА ПОЛЬЗОВАНИЯ
4. КАРТОФЕЛЬ
5. КАРТОФЕЛЬ
6. ЯРОВЫЕ ЗЕРНОВЫЕ
7. КАРТОФЕЛЬ

III

1. ЗАНЯТЫЙ ПАР
2. ОЗИМЫЕ ЗЕРНОВЫЕ С ПОДСЕВОМ МНОГОЛЕТНИХ ТРАВ
3. МНОГОЛЕТНИЕ ТРАВЫ I ГОДА ПОЛЬЗОВАНИЯ
4. МНОГОЛЕТНИЕ ТРАВЫ II ГОДА ПОЛЬЗОВАНИЯ
5. ЛЕН
6. КАРТОФЕЛЬ

II

1. ПАР, ЗАНЯТЫЙ РАННИМ КАРТОФЕЛЕМ
2. ОЗИМЫЕ ЗЕРНОВЫЕ
3. ПОЗДНИЙ КАРТОФЕЛЬ
4. ЯРОВЫЕ ЗЕРНОВЫЕ С ПОДСЕВОМ МНОГОЛЕТНИХ ТРАВ
5. МНОГОЛЕТНИЕ ТРАВЫ I ГОДА ПОЛЬЗОВАНИЯ
6. МНОГОЛЕТНИЕ ТРАВЫ II ГОДА ПОЛЬЗОВАНИЯ
7. ОЗИМЫЕ ЗЕРНОВЫЕ

IV

1. ОДНОЛЕТНИЕ ТРАВЫ С ПОДСЕВОМ МНОГОЛЕТНИХ ТРАВ
2. МНОГОЛЕТНИЕ ТРАВЫ I ГОДА ПОЛЬЗОВАНИЯ
3. МНОГОЛЕТНИЕ ТРАВЫ II ГОДА ПОЛЬЗОВАНИЯ
4. КАРТОФЕЛЬ
5. СИЛОСНЫЕ И КОРНЕПЛОДЫ
6. КАРТОФЕЛЬ

**ПРОИЗВОДСТВО ЗЕРНА В РОССИИ
(все категории хозяйств)**

ПОКАЗАТЕЛИ	ГОДЫ				
	1991–1995 (в среднем)	1999	2000	2001	2002
ПЛОЩАДЬ, млн га	59,2	46,6	45,6	47,2	47,5
УРОЖАЙНОСТЬ, ц/га	14,8	11,7	14,4	18,0	18,2
ВАЛОВОЙ СБОР ЗЕРНОВЫХ И ЗЕРНОБОБОВЫХ — ВСЕГО, млн т	87,9	54,7	65,5	85,2	86,6
в том числе: ПШЕНИЦА	38,2	31,0	34,5	46,9	50,6
РОЖЬ	8,8	4,8	5,4	6,6	7,1
ЯЧМЕНЬ	23,8	10,6	14,1	19,5	18,7
ОВЕС	10,5	4,4	6,0	7,7	5,7
КУКУРУЗА НА ЗЕРНО	1,8	1,1	1,5	0,8	1,6
ПРОСО	0,9	0,9	1,1	0,6	0,3
ГРЕЧИХА	0,8	0,6	1,0	0,6	0,3
РИС	0,6	0,4	0,6	0,5	0,5
ЗЕРНОБОБОВЫЕ КУЛЬТУРЫ	2,5	0,9	1,2	1,8	1,8

СХЕМА ТЕХНОЛОГИЧЕСКИХ ПРОЦЕССОВ ВОЗДЕЛЫВАНИЯ ЗЕРНОВЫХ КУЛЬТУР

ПОДГОТОВКА ПОЧВЫ

ОСНОВНАЯ
ОБРАБОТКА

- ЛУЩЕНИЕ СТЕРНИ
- ВСПАШКА ИЛИ БЕЗОТВАЛЬНАЯ ОБРАБОТКА

ПРЕДПОСЕВНАЯ
ОБРАБОТКА

- БОРОНОВАНИЕ
- ШЛЕЙФОВАНИЕ
- КУЛЬТИВАЦИЯ
- ДИСКОВАНИЕ
- ПРИКАТЫВАНИЕ

ПОСЕВ

УБОРКА УРОЖАЯ

РАЗДЕЛЬНАЯ
УБОРКА

- СКАШИВАНИЕ ХЛЕБОВ В ВАЛКИ
- ПОДБОР И ОБМОЛОТ ВАЛКОВ

ПРЯМОЕ КОМБАЙ-
НИРОВАНИЕ

ПОСЛЕУБОРОЧНАЯ ОБРАБОТКА ЗЕРНА

УБОРКА СОЛОМЫ И ПОЛОВЫ

НА КОРМ
СКОТУ

- УКЛАДКА СОЛОМЫ В ВАЛКИ
- ПОГРУЗКА В ПРИЦЕПЫ И ВЫВОЗ НА КРАЙ ПОЛЯ
- СКИРДОВАНИЕ

НА ПОДСТИЛКУ

- СВОЛАКИВАНИЕ СОЛОМЫ ВОЛОКУШАМИ К МЕСТУ СКИРДОВАНИЯ
- СКИРДОВАНИЕ

**ПРИНЦИПЫ ОРГАНИЗАЦИИ ПОСЕВНЫХ
И УБОРОЧНО-ТРАНСПОРТНЫХ КОМПЛЕКСОВ**

**ПОСТОЯННЫЙ СОСТАВ
РАБОТНИКОВ
И ЗАКРЕПЛЕНИЕ ТЕХНИКИ
НА СРОК ПРОВЕДЕНИЯ
РАБОТ**

**ОРГАНИЗАЦИЯ
ТЕХНИЧЕСКОГО
ОБСЛУЖИВАНИЯ И РЕ-
МОНТА АГРЕГАТОВ
В ПОЛЕВЫХ УСЛОВИЯХ**

**РАЦИОНАЛЬНЫЙ РАЗМЕР
ЗВЕНЬЕВ КОМПЛЕКСА,
ПОЗВОЛЯЮЩИЙ
ВЫПОЛНЯТЬ ВСЕ РАБОТЫ
В ЛУЧШИЕ АГРО-
ТЕХНИЧЕСКИЕ СРОКИ**

**ИСПОЛЬЗОВАНИЕ
РЕЗЕРВНЫХ АГРЕГАТОВ
ДЛЯ СОКРАЩЕНИЯ
ПРОСТОЕВ МЕХАНИЗА-
ТОРОВ ПО ТЕХНИЧЕСКИМ
ПРИЧИНАМ**

**ПРИМЕНЕНИЕ
ПОТОЧНЫХ ТЕХНОЛОГИЙ
И ГРУППОВОЙ РАБОТЫ
АГРЕГАТОВ**

**ОРГАНИЗАЦИЯ
КУЛЬТУРНО-БЫТОВОГО
ОБСЛУЖИВАНИЯ
РАБОТНИКОВ В ПОЛЕ-
ВЫХ УСЛОВИЯХ**

**ПРИМЕНЕНИЕ ЭФФЕК-
ТИВНОЙ СИСТЕМЫ
МАТЕРИАЛЬНОГО
СТИМУЛИРОВАНИЯ
ОСНОВНЫХ
И ВСПОМОГАТЕЛЬНЫХ
РАБОТНИКОВ**

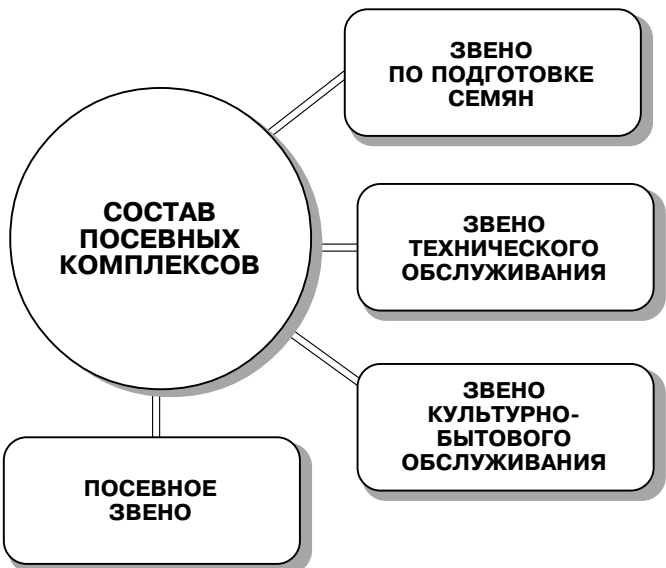

ПРОИЗВОДСТВО КАРТОФЕЛЯ В РОССИИ
(все категории хозяйств)

ПОКАЗАТЕЛИ	ГОДЫ				
	1986–1990 (в среднем)	1999	2000	2001	2002
ПЛОЩАДЬ, тыс. га	3313	3256	3252	3240	3232
УРОЖАЙНОСТЬ, ц/га	108,4	96,3	103,6	107,9	101,7
ВАЛОВОЙ СБОР, млн т	35,9	31,3	34,0	35,0	32,9

**СТРУКТУРА ПРОИЗВОДСТВА КАРТОФЕЛЯ
ПО КАТЕГОРИЯМ ХОЗЯЙСТВ
В РОССИЙСКОЙ ФЕДЕРАЦИИ В 2002 г.**



СХЕМА ТЕХНОЛОГИЧЕСКИХ ПРОЦЕССОВ ВОЗДЕЛЫВАНИЯ КАРТОФЕЛЯ

ПОДГОТОВКА ПОЧВЫ И ВНЕСЕНИЕ УДОБРЕНИЙ

ПОДГОТОВКА СЕМЕННОГО МАТЕРИАЛА И ПОСАДКА

СОРТИРОВКА, КАЛИБРОВКА, ПРОГРЕВ И
ОБРАБОТКА СЕМЯН ПЕСТИЦИДАМИ

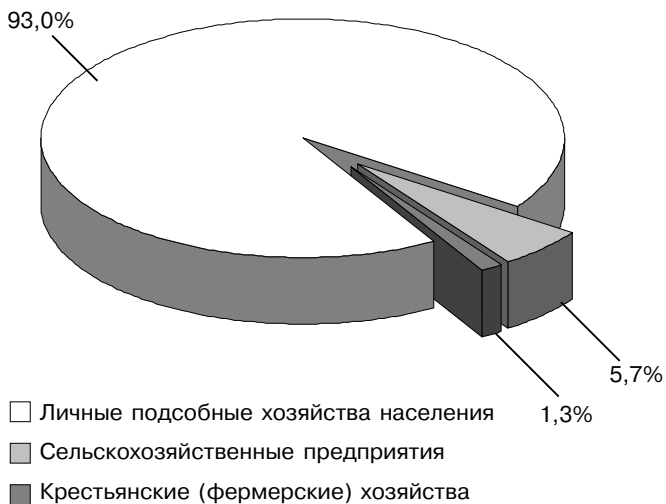
ПОСАДКА КАРТОФЕЛЯ

УХОД ЗА ПОСАДКАМИ

РЫХЛЕНИЕ МЕЖДУРЯДИЙ, ОКУЧИВАНИЕ,
ОБРАБОТКА ПОСАДОК ПЕСТИЦИДАМИ

УБОРКА УРОЖАЯ

ПРЯМОЕ КОМБАЙНИРОВАНИЕ

РАЗДЕЛЬНАЯ УБОРКА

КОМБИНИРОВАННЫЙ СПОСОБ

ПОСЛЕУБОРОЧНАЯ ДОРАБОТКА КАРТОФЕЛЯ (СОРТИРОВАНИЕ КЛУБНЕЙ)

ПОТОЧНЫЙ СПОСОБ
(непосредственно после уборки)

ПРЕРЫВИСТО-ПОТОЧНЫЙ СПОСОБ
(после временного хранения на площадке
сортировального пункта, в буртах, под навесом)

ПОТОЧНО-БЕСПЕРЕВАЛОЧНЫЙ СПОСОБ
(закладка на хранение без сортировки;
сортировка клубней в зимне-весенний период)

ОСОБЕННОСТИ ИНДУСТРИАЛЬНОЙ ТЕХНОЛОГИИ ПРОИЗВОДСТВА КАРТОФЕЛЯ

РАЗМЕЩЕНИЕ ПОСАДОК В СПЕЦИАЛИЗИРОВАННЫХ
КАРТОФЕЛЕВОДЧЕСКИХ СЕВООБОРОТАХ НА ЛЕГКИХ
ПОЧВАХ

ИСПОЛЬЗОВАНИЕ ВЫСОКОПРОИЗВОДИТЕЛЬНЫХ МА-
ШИН НА ПОСАДКЕ И УБОРКЕ КАРТОФЕЛЯ ПРИ ПОТОЧ-
НОМ ВЫПОЛНЕНИИ РАБОТ

ПРИМЕНЕНИЕ КОМПЛЕКСА МАШИН И СИСТЕМЫ ОБ-
РАБОТКИ ПОЧВЫ, ОБЕСПЕЧИВАЮЩИХ ЕЕ РЫХЛОЕ
СОСТОЯНИЕ ДО УБОРКИ УРОЖАЯ

ИСПОЛЬЗОВАНИЕ СОРТОВ, ПРИГОДНЫХ ДЛЯ МЕХА-
НИЗИРОВАННОЙ УБОРКИ, НЕ НИЖЕ ТРЕТЬЕЙ–ПЯТОЙ
РЕПРОДУКЦИИ

ВНЕСЕНИЕ УДОБРЕНИЙ, СБАЛАНСИРОВАННЫХ ПО
ЭЛЕМЕНТАМ ПИТАНИЯ, ОБЕСПЕЧИВАЮЩИХ ПОЛУЧЕ-
НИЕ ВЫСОКИХ УРОЖАЕВ

ОСУЩЕСТВЛЕНИЕ СИСТЕМЫ МЕРОПРИЯТИЙ ПО ЗА-
ЩИТЕ РАСТЕНИЙ ОТ БОЛЕЗНЕЙ, ВРЕДИТЕЛЕЙ И СОР-
НЯКОВ

ПОТОЧНАЯ МЕХАНИЗИРОВАННАЯ УБОРКА И ПОСЛЕ-
УБОРОЧНАЯ ДОРАБОТКА КАРТОФЕЛЯ

ТЕХНОЛОГИИ ПРОИЗВОДСТВА КАРТОФЕЛЯ

ТРАДИЦИОННАЯ

НА РОВНОЙ ПОВЕРХНОСТИ
С МЕЖДУРЯДЬЯМИ 70 см

ГОЛЛАНДСКАЯ

ГРЕБНЕВАЯ

С МЕЖДУРЯДЬЯМИ
70 см и 90 см

ГРЯДОВАЯ

АНАЛОГ ТЕХНОЛОГИИ
НЕМЕЦКОЙ ФИРМЫ
«ГРИММЕ»

ПРОИЗВОДСТВО И ПОТРЕБЛЕНИЕ КАРТОФЕЛЯ НА ДУШУ НАСЕЛЕНИЯ В РОССИЙСКОЙ ФЕДЕРАЦИИ

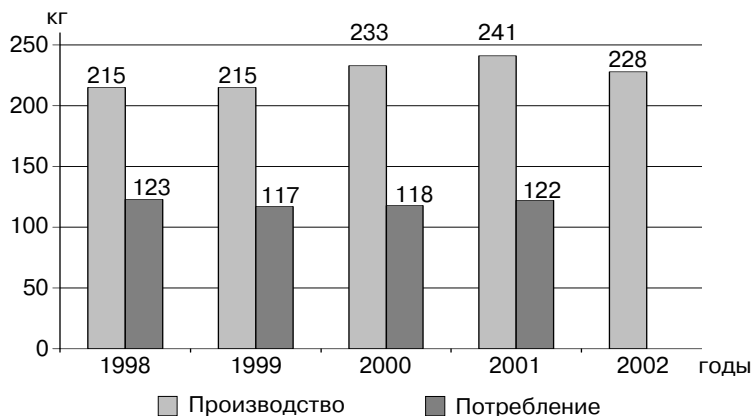

ПРОИЗВОДСТВО ЛЬНА-ДОЛГУНЦА В РОССИИ

(все категории хозяйств)

ПОКАЗАТЕЛИ	ГОДЫ				
	1986–1990 (в среднем)	1999	2000	2001	2002
ПЛОЩАДЬ, тыс. га	497	104	108	127	111
УРОЖАЙНОСТЬ (ВОЛОКНО), ц/га	2,5	2,3	4,8	4,6	3,4
ВАЛОВОЙ СБОР (ВОЛОКНО), тыс. т	124	24	51	58	38

СПОСОБЫ УБОРКИ ЛЬНА-ДОЛГУНЦА

СНОПОВЫЙ

УБОРКА ЛЬНОТЕРЕБИЛКАМИ ТЛН-1,5Б
С ВЯЗАЛЬНЫМ АППАРАТОМ

РАЗДЕЛЬНЫЙ

УБОРКА ЛЬНОТЕРЕБИЛКАМИ ТЛН-1,5, ПОДБОР
ТРЕСТЫ ПОДБОРЩИКАМИ ПТП-1 ИЛИ ПТН-1,
ОБМОЛОТ ЛЬНА МЛ-2,8П

КОМБАЙНОВЫЙ

НА ЛЬНОСОЛОМКУ

- ☑ УБОРКА КОМБАЙНОМ ЛКВ-4А С ОДНОВРЕМЕННОЙ ВЯЗКОЙ В СНОПЫ И ОЧЕСОМ ЛЬНОСОЛОМКИ, СУШКА В ПОЛЕ, ПОДБОР И ПОГРУЗКА В ТРАНСПОРТНЫЕ СРЕДСТВА ППС-3
- ☑ УБОРКА КОМБАЙНОМ ЛКВ-4А С ОДНОВРЕМЕННОЙ ВЯЗКОЙ В СНОПЫ И ОЧЕСОМ ЛЬНОСОЛОМКИ, ПОДБОР И ПОГРУЗКА В ТРАНСПОРТНЫЕ СРЕДСТВА ППС-3, ИСКУССТВЕННАЯ СУШКА В СУШИЛКАХ
- ☑ УБОРКА КОМБАЙНОМ ЛК-4А В РАССТИЛ, СУШКА ЛЬНОСОЛОМКИ В ЛЕНТАХ, ОБОРАЧИВАНИЕ, ПОДБОР И ТРАНСПОРТИРОВКА СНОПОВ НА ЗАВОД

НА ТРЕСТУ

- ☑ УБОРКА КОМБАЙНОМ ЛК-4А В РАССТИЛ, ВЫЛЕЖКА ЛЬНОСОЛОМКИ, ПОЛУЧЕНИЕ ТРЕСТЫ, ПОДБОР И ВЯЗКА СУХОЙ ТРЕСТЫ В СНОПЫ, ПОДБОР, ПОГРУЗКА И ТРАНСПОРТИРОВКА НА ЗАВОД
- ☑ УБОРКА КОМБАЙНОМ ЛК-4А В РАССТИЛ, ВЫЛЕЖКА ЛЬНОСОЛОМКИ, ПОЛУЧЕНИЕ ТРЕСТЫ, ПОДБОР СЫРОЙ ТРЕСТЫ ПОДБОРЩИКОМ-ПОРЦЕОБРАЗОВАТЕЛЕМ И СУШКА В ПОЛЕ
- ☑ УБОРКА КОМБАЙНОМ ЛК-4А В РАССТИЛ, ВЫЛЕЖКА ЛЬНОСОЛОМКИ, ПОЛУЧЕНИЕ ТРЕСТЫ, ПОДБОР СЫРОЙ ТРЕСТЫ ПОДБОРЩИКОМ И СУШКА В СУШИЛКАХ

ОРГАНИЗАЦИЯ КОРМОПРОИЗВОДСТВА

КОРМОВАЯ БАЗА ХОЗЯЙСТВА —

размеры и состав источников поступления кормов, их объем, ассортимент и качество, организация производства, хранения и использования



КОРМОПРОИЗВОДСТВО —

процесс производства кормов и кормового сырья на основе искусственно созданного плодородия почв при активном, целесообразном вмешательстве человека в жизнедеятельность растений на всех стадиях формирования урожая

КОРМОДОБЫВАНИЕ —

хозяйственное использование урожая кормовых культур, сформировавшегося на базе естественного плодородия кормовых угодий без активного вмешательства человека в процессы жизнедеятельности растений

ОСНОВНЫЕ ПРИНЦИПЫ РАЦИОНАЛЬНОЙ ОРГАНИЗАЦИИ КОРМОВОЙ БАЗЫ

СООТВЕТСТВИЕ ЗОНАЛЬНЫМ УСЛОВИЯМ И СПЕЦИАЛИЗАЦИИ ПРЕДПРИЯТИЯ

ОПЕРЕЖАЮЩИЕ ТЕМПЫ РОСТА КОРМОВЫХ РЕСУРСОВ ОТНОСИТЕЛЬНО ТЕМПОВ РОСТА ПОГОЛОВЬЯ ЖИВОТНЫХ

РАВНОМЕРНОЕ И БЕСПЕРЕБОЙНОЕ ОБЕСПЕЧЕНИЕ ЖИВОТНЫХ БИОЛОГИЧЕСКИ ПОЛНОЦЕННЫМИ КОРМАМИ В ТЕЧЕНИЕ ГОДА

МАКСИМАЛЬНАЯ ЭКОНОМИЧНОСТЬ, ОПТИМАЛЬНАЯ ЭНЕРГОЕМКОСТЬ И ЭКОЛОГИЧНОСТЬ

ЭФФЕКТИВНОЕ ИСПОЛЬЗОВАНИЕ ЗЕМЛИ НА ОСНОВЕ ОПТИМАЛЬНОГО СОЧЕТАНИЯ ПОЛЕВОГО И КУЛЬТУРНОГО ЛУГОПАСТБИЩНОГО КОРМОПРОИЗВОДСТВА С ПРИРОДНЫМ КОРМОДОБЫВАНИЕМ

ТЕНДЕНЦИИ РАЗВИТИЯ КОРМОВОЙ БАЗЫ



- ☑ ИНТЕНСИФИКАЦИЯ КОРМОПРОИЗВОДСТВА НА БАЗЕ КОМПЛЕКСНОЙ МЕХАНИЗАЦИИ, ХИМИЗАЦИИ И МЕЛИОРАЦИИ
- ☑ ПРИМЕНЕНИЕ ПРОГРЕССИВНЫХ ТЕХНОЛОГИЙ ВОЗДЕЛЫВАНИЯ КОРМОВЫХ КУЛЬТУР И ЗАГОТОВКИ КОРМОВ
- ☑ ПЕРЕХОД НА ПРЕИМУЩЕСТВЕННОЕ ИСПОЛЬЗОВАНИЕ ТРАВЯНИСТЫХ И КОНЦЕНТРИРОВАННЫХ КОРМОВ В ВИДЕ ГРАНУЛИРОВАННЫХ И БРИКЕТИРОВАННЫХ ПОЛНОРАЦИОННЫХ КОРМОСМЕСЕЙ, А ТАКЖЕ ПРОДУКЦИИ КУЛЬТУРНЫХ ЛУГОПАСТБИЩНЫХ УГОДИЙ
- ☑ ФОРМИРОВАНИЕ И РАЗВИТИЕ КОРМОПРОИЗВОДСТВА КАК КРУПНОЙ САМОСТОЯТЕЛЬНОЙ СПЕЦИАЛИЗИРОВАННОЙ ОТРАСЛИ ПРЕДПРИЯТИЯ
- ☑ СОВЕРШЕНСТВОВАНИЕ ОРГАНИЗАЦИИ ИСПОЛЬЗОВАНИЯ ПРОИЗВОДСТВЕННОГО ПОТЕНЦИАЛА КОРМОПРОИЗВОДСТВА В ЦЕЛЯХ ДОСТИЖЕНИЯ МАКСИМАЛЬНОЙ ЭФФЕКТИВНОСТИ ОТРАСЛИ
- ☑ СОЗДАНИЕ СПЕЦИАЛИЗИРОВАННЫХ ХОЗЯЙСТВ ПО ТОВАРНОМУ КОРМОПРОИЗВОДСТВУ И СЕМЕНОВОДСТВУ ТРАВ
- ☑ РАЗВИТИЕ МЕЖХОЗЯЙСТВЕННОЙ КООПЕРАЦИИ В ПРОИЗВОДСТВЕ, ПЕРЕРАБОТКЕ, ХРАНЕНИИ И ПРИГОТОВЛЕНИИ КОРМОВ
- ☑ ОРГАНИЗАЦИЯ ПЕРЕРАБОТКИ ЗЕРНА И ЗЕЛЕННОЙ МАССЫ КУЛЬТУРНЫХ РАСТЕНИЙ НА КОМБИКОРМА, МОНОКОРМ, ТРАВЯНУЮ МУКУ, БРИКЕТЫ И Т. П. НА ПРОМЫШЛЕННЫХ ПРЕДПРИЯТИЯХ
- ☑ ПРИГОТОВЛЕНИЕ КОРМОВ, ОБОГАЩЕННЫХ БЕЛКОВЫМИ ДОБАВКАМИ И МИКРОЭЛЕМЕНТАМИ НЕПОСРЕДСТВЕННО В ХОЗЯЙСТВАХ

**ТРЕБОВАНИЯ К ОРГАНИЗАЦИИ
УСТОЙЧИВОЙ КОРМОВОЙ БАЗЫ**

**РАЦИОНАЛЬНОЕ
ИСПОЛЬЗОВАНИЕ СЕЛЬ-
СКОХОЗЯЙСТВЕННЫХ
УГОДИЙ ДЛЯ ПРОИЗ-
ВОДСТВА КОРМОВ,
ВКЛЮЧАЯ УПЛОТНЯЮ-
ЩИЕ И ПОЖНИВНЫЕ
ПОСЕВЫ НА ПАШНЕ**

**ОБЕСПЕЧЕНИЕ
ВЫСОКОГО И СТАБИЛЬ-
НОГО ВЫХОДА ДЕШЕВОЙ
КОРМОВОЙ ПРОДУКЦИИ
С КАЖДОГО ГЕКТАРА
ПОСЕВОВ
КОРМОВЫХ КУЛЬТУР
И КОРМОВЫХ УГОДИЙ**

**ОСВОЕНИЕ
РАЦИОНАЛЬНОЙ
СИСТЕМЫ
СЕВОБОРОТОВ**

**ЭКОЛОГИЧЕСКАЯ
БЕЗОПАСНОСТЬ
КОРМОВОЙ БАЗЫ**

**ПОЛНОЕ ИСПОЛЬЗО-
ВАНИЕ КОРМОВ,
ПОЛУЧАЕМЫХ С ПОСЕВОВ
КОРМОВЫХ КУЛЬТУР,
КОРМОВЫХ УГОДИЙ,
А ТАКЖЕ ПОБОЧНОЙ
ПРОДУКЦИИ И ОТХОДОВ
ПЕРЕРАБАТЫВАЮЩИХ
ПРОИЗВОДСТВ**

**МАКСИМАЛЬНОЕ
НАСЫЩЕНИЕ РАЦИОНОВ
ЖИВОТНЫХ НАИБОЛЕЕ
ДЕШЕВЫМИ И БИО-
ЛОГИЧЕСКИ
ПОЛНОЦЕННЫМИ
КОРМАМИ
СОБСТВЕННОГО
ПРОИЗВОДСТВА**

**ПОВЫШЕНИЕ
ПРОДУКТИВНОСТИ
СЕЛЬСКОХОЗЯЙСТВЕННЫХ
ЖИВОТНЫХ ЗА СЧЕТ
СОСТАВА КОРМОВ
И СОДЕРЖАНИЯ
ПИТАТЕЛЬНЫХ ВЕЩЕСТВ
В РАЦИОНЕ**

**ПОКАЗАТЕЛИ ЭКОНОМИЧЕСКОЙ ОЦЕНКИ
УРОВНЯ ИНТЕНСИВНОСТИ
И ЭФФЕКТИВНОСТИ КОРМОВОЙ БАЗЫ**



- СУММА ПРОИЗВОДСТВЕННЫХ ЗАТРАТ НА ЕДИНИЦУ КОРМОВОЙ ПЛОЩАДИ
- УДЕЛЬНЫЙ ВЕС КОРМОВОЙ ПЛОЩАДИ В СТРУКТУРЕ СЕЛЬСКОХОЗЯЙСТВЕННЫХ УГОДИЙ (ВКЛЮЧАЯ ПОСЕВЫ КОРМОВЫХ КУЛЬТУР НА ПАШНЕ)
- СТРУКТУРА КОРМОВОЙ ПЛОЩАДИ И ПРОИЗВОДСТВА КОРМОВ (В КОРМОВЫХ ИЛИ ЭНЕРГЕТИЧЕСКИХ ЕДИНИЦАХ)
- СРЕДНЯЯ ПРОДУКТИВНОСТЬ 1 ГА КОРМОВОЙ ПЛОЩАДИ
- ПЛОТНОСТЬ ПОГОЛОВЬЯ ЖИВОТНЫХ НА ЕДИНИЦУ КОРМОВОЙ ПЛОЩАДИ
- РАЗМЕР КОРМОВОЙ ПЛОЩАДИ НА ОДНУ УСЛОВНУЮ ГОЛОВУ СКОТА
- ДОЛЯ КОРМОВ СОБСТВЕННОГО ПРОИЗВОДСТВА В СТРУКТУРЕ ИХ СОВОКУПНОГО ПОТРЕБЛЕНИЯ С УЧЕТОМ САЛЬДО ПОКУПКИ-ПРОДАЖИ КОРМОВ
- ПРОИЗВОДСТВО ПРОДУКЦИИ ЖИВОТНОВОДСТВА НА ЕДИНИЦУ КОРМОВОЙ ПЛОЩАДИ
- СЕБЕСТОИМОСТЬ 1 ЦЕНТНЕРА КОРМОВ ПО ВИДАМ И 1 ЦЕНТНЕРА КОРМОВЫХ ЕДИНИЦ В ЦЕЛОМ ПО ХОЗЯЙСТВУ
- СТОИМОСТЬ ПРОДУКЦИИ ЖИВОТНОВОДСТВА В РАСЧЕТЕ НА 1 РУБ. ПРОИЗВОДСТВЕННЫХ ЗАТРАТ НА КОРМА

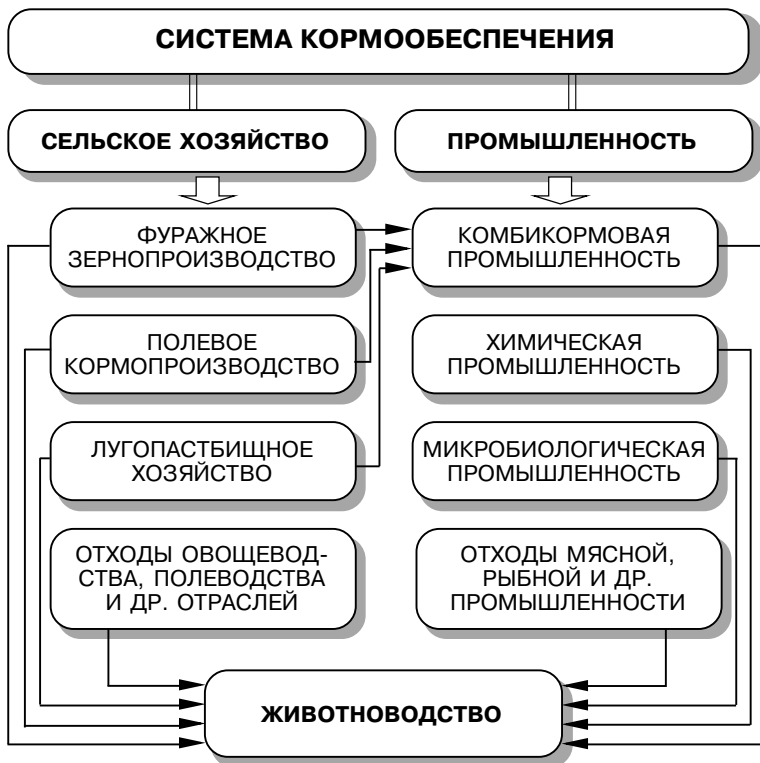

**ЗАГОТОВКА КОРМОВ
В СЕЛЬСКОХОЗЯЙСТВЕННЫХ ПРЕДПРИЯТИЯХ,
ТЫС. ТОНН**

КОРМА	1999 г.	2000 г.	2001 г.	2002 г.
СЕНО	16 002	17 700	17 515	15 579
СЕНАЖ	17 370	21 484	22 904	22 218
СИЛОС	41 995	49 899	31 120	30 377
КОРМОВЫЕ КОРНЕПЛОДЫ	1998	2149	1866	1405
ВСЕГО ГРУБЫХ И СОЧНЫХ КОРМОВ, тыс. тонн к. ед.	23 897	27 358	25 197	22 904
НА ОДНУ УСЛОВНУЮ ГОЛОВУ СКОТА, ц к. ед.	16,4	19,8	19,2	18,5

ФОРМЫ КОРМООБЕСПЕЧЕНИЯ ПРЕДПРИЯТИЙ

НА КРУПНЫХ СПЕЦИАЛИЗИРОВАННЫХ ПРЕДПРИЯТИЯХ

- ПОЛНОЕ ОБЕСПЕЧЕНИЕ ИМЕЮЩЕГОСЯ ПОГОЛОВЬЯ ЖИВОТНЫХ КОРМАМИ СОБСТВЕННОГО ПРОИЗВОДСТВА
- ВЫРАЩИВАНИЕ И ОТКОРМ ЖИВОТНЫХ НА ПОКУПНЫХ КОРМАХ
- ПОЛНОЕ ОБЕСПЕЧЕНИЕ ИМЕЮЩЕГОСЯ ПОГОЛОВЬЯ ЖИВОТНЫХ ЗЕЛЕНЫМИ И СОЧНЫМИ КОРМАМИ СОБСТВЕННОГО ПРОИЗВОДСТВА, ПОКУПКА КОНЦЕНТРИРОВАННЫХ И ГРУБЫХ КОРМОВ

НА НЕБОЛЬШИХ СПЕЦИАЛИЗИРОВАННЫХ ПРЕДПРИЯТИЯХ И В СЕЛЬСКОХОЗЯЙСТВЕННЫХ КООПЕРАТИВАХ

- ОБЕСПЕЧЕНИЕ ИМЕЮЩЕГОСЯ ПОГОЛОВЬЯ ЖИВОТНЫХ КОРМАМИ СОБСТВЕННОГО ПРОИЗВОДСТВА, ПРОДАЖА ИЗЛИШКОВ И ПОКУПКА НЕДОСТАЮЩИХ КОРМОВ, УЧАСТИЕ В ПЕРЕРАБОТКЕ КОРМОВОГО СЫРЬЯ НА ОСНОВЕ МЕЖХОЗЯЙСТВЕННОЙ КООПЕРАЦИИ
- ОБЕСПЕЧЕНИЕ ИМЕЮЩЕГОСЯ ПОГОЛОВЬЯ ЖИВОТНЫХ КОРМАМИ СОБСТВЕННОГО ПРОИЗВОДСТВА, ВНУТРИХОЗЯЙСТВЕННАЯ ПЕРЕРАБОТКА КОРМОВОГО СЫРЬЯ, ПОКУПКА КОРМОВ ОГРАНИЧЕНА ФИНАНСОВЫМИ ВОЗМОЖНОСТЯМИ ПРЕДПРИЯТИЯ
- СОЗДАНИЕ СПЕЦИАЛИЗИРОВАННЫХ ПРЕДПРИЯТИЙ ПО ПРОИЗВОДСТВУ И ЗАГОТОВКЕ КОРМОВ НА ОСНОВЕ КООПЕРАЦИИ С ДРУГИМИ СЕЛЬСКОХОЗЯЙСТВЕННЫМИ ТОВАРОПРОИЗВОДИТЕЛЯМИ ИЛИ КООПЕРАЦИЯ С МАШИНО-ТЕХНОЛОГИЧЕСКИМИ СТАНЦИЯМИ

СИСТЕМА КОРМОПРОИЗВОДСТВА —

комплекс взаимосвязанных организационно-экономических, технологических и технических мероприятий, направленных на получение необходимого состава, количества и качества кормов с посевов кормовых культур и культурных кормовых угодий



ТИП КОРМОПРОИЗВОДСТВА —

состав и соотношение в хозяйстве собственных источников производства кормов

ТИП КОРМЛЕНИЯ —

процентное соотношение различных групп кормов по питательной ценности (в кормовых единицах) в рационе определенного вида и группы животных

ГРУППЫ КОРМОВ

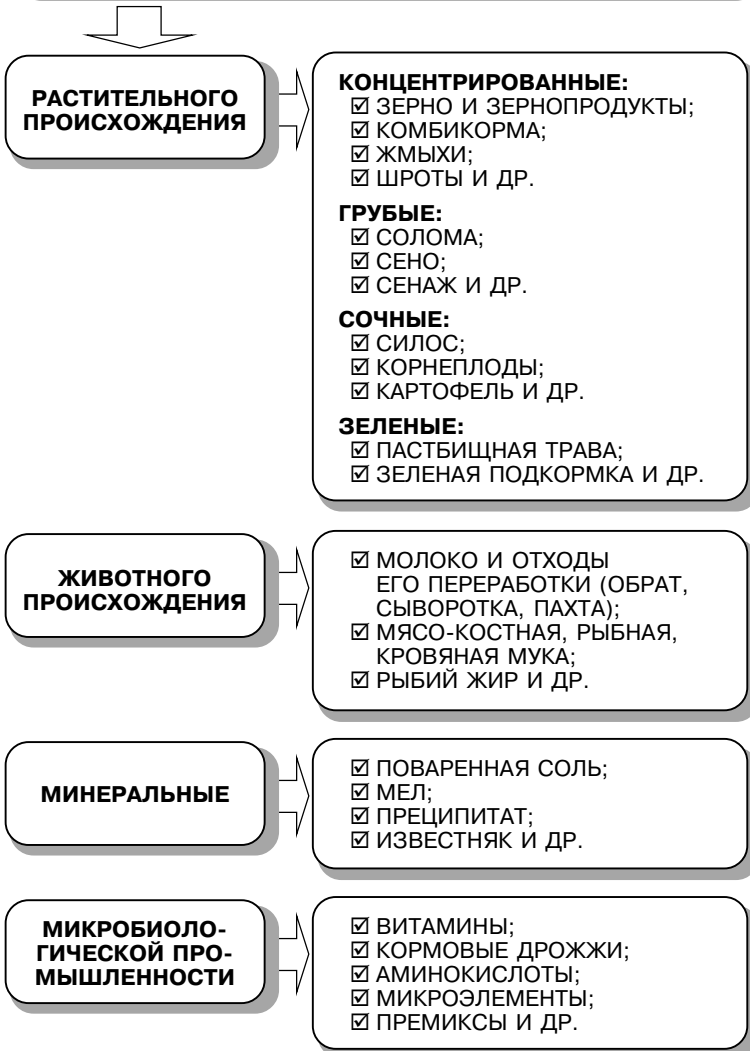

КОРМОВОЙ ПЛАН —

обоснованный расчет потребности хозяйства в кормах всех видов на определенный период в соответствии с намеченным поголовьем и продуктивностью животных

БАЛАНС КОРМОВ —

сопоставление потребности хозяйства в кормах на определенный период с источниками ее покрытия

ЗЕЛЕНый КОНВЕЙЕР —

система бесперебойного обеспечения животных зелеными кормами с ранней весны до поздней осени

**ПРИНЦИПЫ РАЦИОНАЛЬНОЙ ОРГАНИЗАЦИИ
ЗЕЛЕНОГО КОНВЕЙЕРА**

**ПРАВИЛЬНОЕ
ПЛАНИРОВАНИЕ
ПОТРЕБНОСТИ
В ЗЕЛЕНОМ КОРМЕ
И КОРМОВЫХ
ПЛОЩАДЯХ**

**ВНЕДРЕНИЕ НА ВСЕЙ
КОРМОВОЙ ПЛОЩАДИ
КОМПЛЕКСНОЙ
МЕХАНИЗАЦИИ
И ПОВЫШЕНИЕ УРОВНЯ
АГРОТЕХНИКИ**

**РАЗРАБОТКА
РАЦИОНАЛЬНОЙ
СХЕМЫ ЗЕЛЕНОГО
КОНВЕЙЕРА**

**ПОЛНОЕ
И СВОЕВРЕМЕННОЕ
ИСПОЛЬЗОВАНИЕ
ЗЕЛЕНОГО КОРМА**

**ПРАВИЛЬНЫЙ
ПОДБОР
КОРМОВЫХ КУЛЬТУР
И УГОДИЙ**

**ОРГАНИЗАЦИЯ
ЗЕЛЕННОГО КОНВЕЙЕРА**

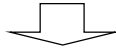

**ОПРЕДЕЛЕНИЕ ПОТРЕБНОСТИ
В ЗЕЛЕНОМ КОРМЕ НА ВЕСЬ
ПАСТБИЩНЫЙ ПЕРИОД
С РАСПРЕДЕЛЕНИЕМ ПО МЕСЯЦАМ**



**ПОДБОР КОРМОВЫХ УГОДИЙ
И КУЛЬТУР В СОСТАВ
ЗЕЛЕННОГО КОНВЕЙЕРА**



**РАЗРАБОТКА СХЕМЫ
ЗЕЛЕННОГО КОНВЕЙЕРА**



**РАСЧЕТ ВЫХОДА ЗЕЛЕННОГО КОРМА
С КОРМОВЫХ УГОДИЙ И ПОСЕВОВ
КОРМОВЫХ КУЛЬТУР ПО МЕСЯЦАМ
ПАСТБИЩНОГО ПЕРИОДА**



**ВЫЯВЛЕНИЕ ИЗБЫТКА
ИЛИ НЕДОСТАТКА ЗЕЛЕННОГО КОРМА
ПО МЕСЯЦАМ ПАСТБИЩНОГО ПЕРИОДА**



**РАСЧЕТ ПЛОЩАДИ ПОСЕВА КОРМОВЫХ
КУЛЬТУР ДЛЯ ПОКРЫТИЯ НЕДОСТАТКА
В ЗЕЛЕНОМ КОРМЕ В ОТДЕЛЬНЫЕ
МЕСЯЦЫ ПАСТБИЩНОГО ПЕРИОДА**



**ОПРЕДЕЛЕНИЕ НАПРАВЛЕНИЙ
ИСПОЛЬЗОВАНИЯ ИЗЛИШКОВ ЗЕЛеноЙ
МАССЫ, ПОЛУЧЕННЫХ В ОТДЕЛЬНЫЕ
МЕСЯЦЫ ПАСТБИЩНОГО ПЕРИОДА**

РАЦИОНАЛЬНАЯ ОРГАНИЗАЦИЯ ПОЛЕВОГО КОРМОПРОИЗВОДСТВА

ОПРЕДЕЛЕНИЕ ОПТИМАЛЬНОГО СОСТАВА И ОБЪЕМА ПРОИЗВОДСТВА КОРМОВ НА ПАШНЕ, ОТВЕЧАЮЩИХ СПЕЦИАЛИЗАЦИИ И ЗАДАЧАМ РАЗВИТИЯ ЖИВОТНОВОДСТВА

УСТАНОВЛЕНИЕ ОПТИМАЛЬНОЙ СТРУКТУРЫ ПОСЕВНЫХ ПЛОЩАДЕЙ КОРМОВЫХ КУЛЬТУР

РАЦИОНАЛЬНАЯ ОРГАНИЗАЦИЯ И РАЗМЕЩЕНИЕ КОРМОВЫХ СЕВООБОРОТОВ НА ТЕРРИТОРИИ ПРЕДПРИЯТИЯ

РАЗРАБОТКА И ОСВОЕНИЕ ТЕХНОЛОГИЙ ПОЛУЧЕНИЯ ГАРАНТИРОВАННЫХ УРОЖАЕВ КОРМОВЫХ КУЛЬТУР

ВНЕДРЕНИЕ ПРОГРЕССИВНЫХ ФОРМ ОРГАНИЗАЦИИ ТРУДА И ЭФФЕКТИВНЫХ СИСТЕМ ЕГО СТИМУЛИРОВАНИЯ

ОРГАНИЗАЦИЯ СЕМЕНОВОДСТВА КОРМОВЫХ КУЛЬТУР

ПОКАЗАТЕЛИ ОЦЕНКИ КОРМОВЫХ КУЛЬТУР

ЭКОНОМИЧЕСКАЯ ОЦЕНКА

- УРОЖАЙНОСТЬ
КОРМОВОЙ КУЛЬТУРЫ,
Ц С 1 ГА
- ВЫХОД КОРМОВЫХ
ЕДИНИЦ И
ПЕРЕВАРИМОГО
ПРОТЕИНА,
Ц С 1 ГА
- ПРОИЗВОДСТВЕННЫЕ
ЗАТРАТЫ НА Ц С 1 ГА,
РУБ.
- ЗАТРАТЫ ТРУДА,
ЧЕЛ.-Ч:
 - НА 1 ГА;
 - НА 1 Ц К. ЕД.
- СЕБЕСТОИМОСТЬ,
РУБ.:
 - 1 Ц К. ЕД.;
 - 1 Ц ПЕРЕВАРИМОГО
ПРОТЕИНА

ОРГАНИЗАЦИОННАЯ ОЦЕНКА

- СЛОЖНОСТЬ ТЕХНОЛО-
ГИИ ВОЗДЕЛЫВАНИЯ
КОРМОВОЙ КУЛЬТУРЫ,
ВОЗМОЖНОСТЬ ПРИМЕ-
НЕНИЯ КОМПЛЕКСНОЙ
МЕХАНИЗАЦИИ
- РОЛЬ КОРМОВОЙ
КУЛЬТУРЫ КАК ПРЕД-
ШЕСТВЕННИКА ДЛЯ
ДРУГИХ КУЛЬТУР
- ОПЫТ ХОЗЯЙСТВА,
ПЕРЕДОВЫХ ПРЕДПРИЯ-
ТИЙ РАЙОНА, ЗОНЫ,
НАУЧНО-ИССЛЕДО-
ВАТЕЛЬСКИХ УЧРЕЖДЕ-
НИЙ И Т. П. В ПОЛУЧЕ-
НИИ ВЫСОКИХ И
УСТОЙЧИВЫХ УРОЖАЕВ
КОРМОВОЙ КУЛЬТУРЫ
- ВОЗМОЖНОСТЬ ПОЛУ-
ЧЕНИЯ РАЙОНИРОВАН-
НОГО СЕМЕННОГО
МАТЕРИАЛА
- ВОЗМОЖНОСТЬ СОЗДА-
НИЯ СТРАХОВОГО
ЗАПАСА В НЕБЛАГОПРИ-
ЯТНЫЕ ПО МЕТЕОРОЛО-
ГИЧЕСКИМ УСЛОВИЯМ
ГОДЫ

ЛУГОПАСТИЩНОЕ ХОЗЯЙСТВО —

объединенная система ведения интенсивного лугопастбищного кормопроизводства и экстенсивного кормодобывания с целью получения наибольшего количества пастбищных и стойловых кормов с единицы площади при минимуме материальных и трудовых затрат на единицу корма

ЛУГОПАСТИЩНОЕ ХОЗЯЙСТВО

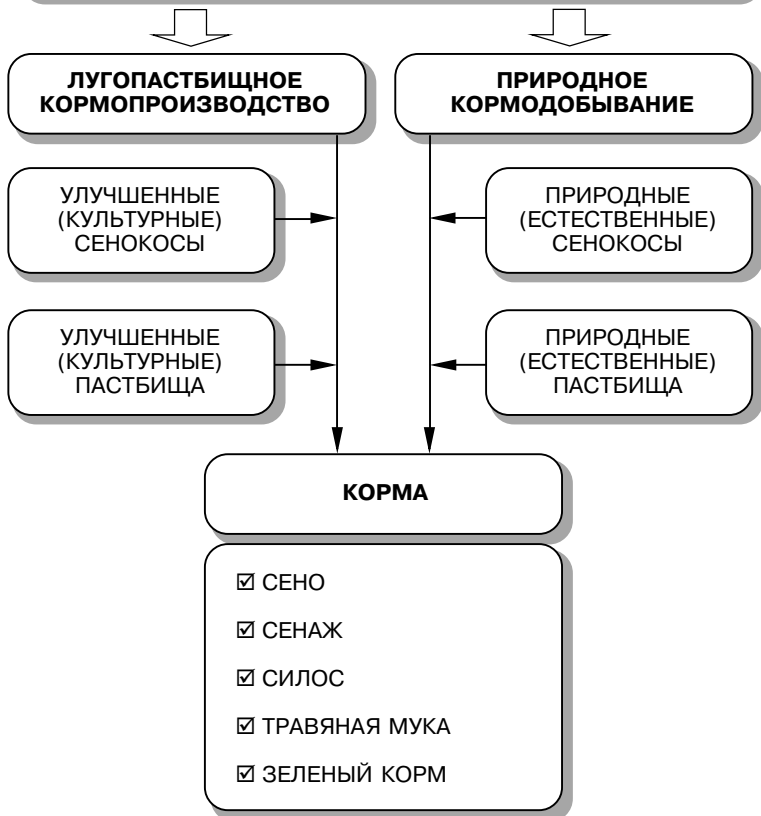

РАЦИОНАЛЬНАЯ ОРГАНИЗАЦИЯ ЛУГОПАСТБИЩНОГО ХОЗЯЙСТВА

РАЦИОНАЛЬНАЯ ОРГАНИЗАЦИЯ УГОДИЙ И ТЕРРИТОРИИ ЛУГОВ И ПАСТБИЩ

ВВЕДЕНИЕ СЕНОКОСООБОРОТОВ И ПАСТБИЩЕОБОРОТОВ

ПРОВЕДЕНИЕ КУЛЬТУРТЕХНИЧЕСКИХ, АГРОТЕХНИЧЕСКИХ И МЕЛИОРАТИВНЫХ МЕРОПРИЯТИЙ ПО УЛУЧШЕНИЮ ПРИРОДНЫХ И СОЗДАНИЮ КУЛЬТУРНЫХ КОРМОВЫХ УГОДИЙ

ВНЕДРЕНИЕ ПРОГРЕССИВНЫХ ФОРМ ОРГАНИЗАЦИИ ТРУДА И ЭФФЕКТИВНОЙ СИСТЕМЫ ЕГО СТИМУЛИРОВАНИЯ

ОСВОЕНИЕ ПРОГРЕССИВНЫХ ТЕХНОЛОГИЙ ПРОИЗВОДСТВА И ЗАГОТОВКИ КОРМОВ

ОРГАНИЗАЦИЯ СЕМЕНОВОДСТВА КОРМОВЫХ КУЛЬТУР

СЕНОКОСОБОРОТ (ПАСТБИЩЕОБОРОТ) — рациональная система хозяйственного использования лугов (пастбищ) и ухода за ними, чередующаяся по годам и обеспечивающая постоянное и равномерное самообсеменение и воспроизводство растений

МЕРОПРИЯТИЯ ПО УЛУЧШЕНИЮ ПРИРОДНЫХ И СОЗДАНИЮ КУЛЬТУРНЫХ КОРМОВЫХ УГОДИЙ

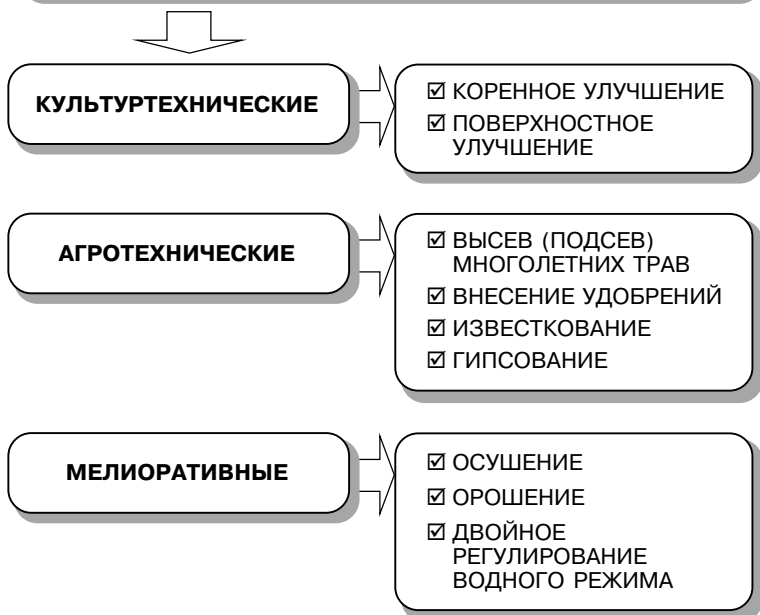

КУЛЬТУРНЫЕ ПАСТБИЩА





ПРОВЕДЕНИЕ КУЛЬТУР-
ТЕХНИЧЕСКИХ РАБОТ,
ВНЕСЕНИЕ УДОБРЕНИЙ
И ПОДСЕВ МНОГОЛЕТНИХ
ТРАВ НА ПРИРОДНЫХ
ПАСТБИЩАХ БЕЗ УНИЧ-
ТОЖЕНИЯ СУЩЕСТВУЮ-
ЩЕЙ ДЕРНИНЫ

ПОДСЕВ ТРАВ НА ВЫРО-
ДИВШИХСЯ ПРИРОДНЫХ
УГОДЬЯХ И МАЛОПРО-
ДУКТИВНЫХ ЗЕМЛЯХ

ПРОВЕДЕНИЕ
УДОБРИТЕЛЬНЫХ
ПОДКОРМОК, ПОДСЕВ
ТРАВ И ОРГАНИЗАЦИЯ
ПРАВИЛЬНОГО ИХ
ИСПОЛЬЗОВАНИЯ
НА СТАРЫХ ПОСЕВАХ
МНОГОЛЕТНИХ ТРАВ



ЕСТЕСТВЕННАЯ СУШКА,
КОПНЕНИЕ И СТОГОВАНИЕ
В ПОЛЕ

ПРЕССОВАНИЕ

ПРЕССОВАНИЕ И ДОСУШКА
СРЕДСТВАМИ АКТИВНОГО
ВЕНТИЛИРОВАНИЯ
В ШТАБЕЛЯХ

ИЗМЕЛЬЧЕНИЕ
И ИСКУССТВЕННАЯ СУШКА
В СУШИЛЬНЫХ АГРЕГАТАХ
ТИПА СБ-1,5

ИЗМЕЛЬЧЕНИЕ И ДОСУШКА
ПУТЕМ АКТИВНОГО
ВЕНТИЛИРОВАНИЯ
В ХРАНИЛИЩЕ
БАШЕННОГО ТИПА

ПРОГРЕССИВНЫЕ ТЕХНОЛОГИИ ЗАГОТОВКИ КОРМОВ

ЗАГОТОВКА ПРЕССОВАННОГО ИЛИ РАССЫПНОГО СЕНА ИЗ ПОДВЯЛЕННЫХ ТРАВ (ДО ВЛАЖНОСТИ 40–45%) С ИНТЕНСИВНЫМ ДОСУШИВАНИЕМ В ТОНКОМ 1,0–1,5 М СЛОЕ

ЗАГОТОВКА ПРЕССОВАННОГО В МЕЛКИЕ ПАКОВКИ СЕНА ИЗ ПОДВЯЛЕННЫХ В ПОЛЕ ТРАВ (ДО ВЛАЖНОСТИ 30–55%) БЕЗ ОБВЯЗКИ ШПАГАТОМ

ЗАГОТОВКА ИЗМЕЛЬЧЕННОГО СЕНАЖА ИЗ ПОДВЯЛЕННЫХ ТРАВ (ДО ВЛАЖНОСТИ 45–55%) С ЗАКЛАДКОЙ ЕГО НА КОНСЕРВИРОВАНИЕ И ХРАНЕНИЕ В ГЕРМЕТИЗИРОВАННЫЕ ЕМКОСТИ

ЗАГОТОВКА ИЗМЕЛЬЧЕННОГО СИЛОСА ИЗ ПОДВЯЛЕННОГО В ПОЛЕ РАСТИТЕЛЬНОГО СЫРЬЯ (ДО ВЛАЖНОСТИ 60–70%) С ОБРАБОТКОЙ ЕГО ХИМИЧЕСКИМИ КОНСЕРВАНТАМИ И ЗАКЛАДКОЙ НА ХРАНЕНИЕ В ГЕРМЕТИЗИРОВАННЫЕ ЕМКОСТИ

СОСТАВ КОМПЛЕКСНОГО МЕХАНИЗИРОВАННОГО ОТРЯДА ПО ЗАГОТОВКЕ СЕНА

**ЗВЕНО ТЕХНИЧЕСКОГО
ОБСЛУЖИВАНИЯ**

**ЗВЕНО БЫТОВОГО
ОБСЛУЖИВАНИЯ**

ТЕХНОЛОГИЧЕСКИЕ ЗВЕНЬЯ

СКАШИВАНИЯ

ВОРОШЕНИЯ
И СТРЕБАНИЯ

ПОДБОРА ИЛИ
ПРЕССОВАНИЯ

ТРАНСПОР-
ТИРОВКИ

ЗАКЛАДКИ
НА ХРАНЕНИЕ

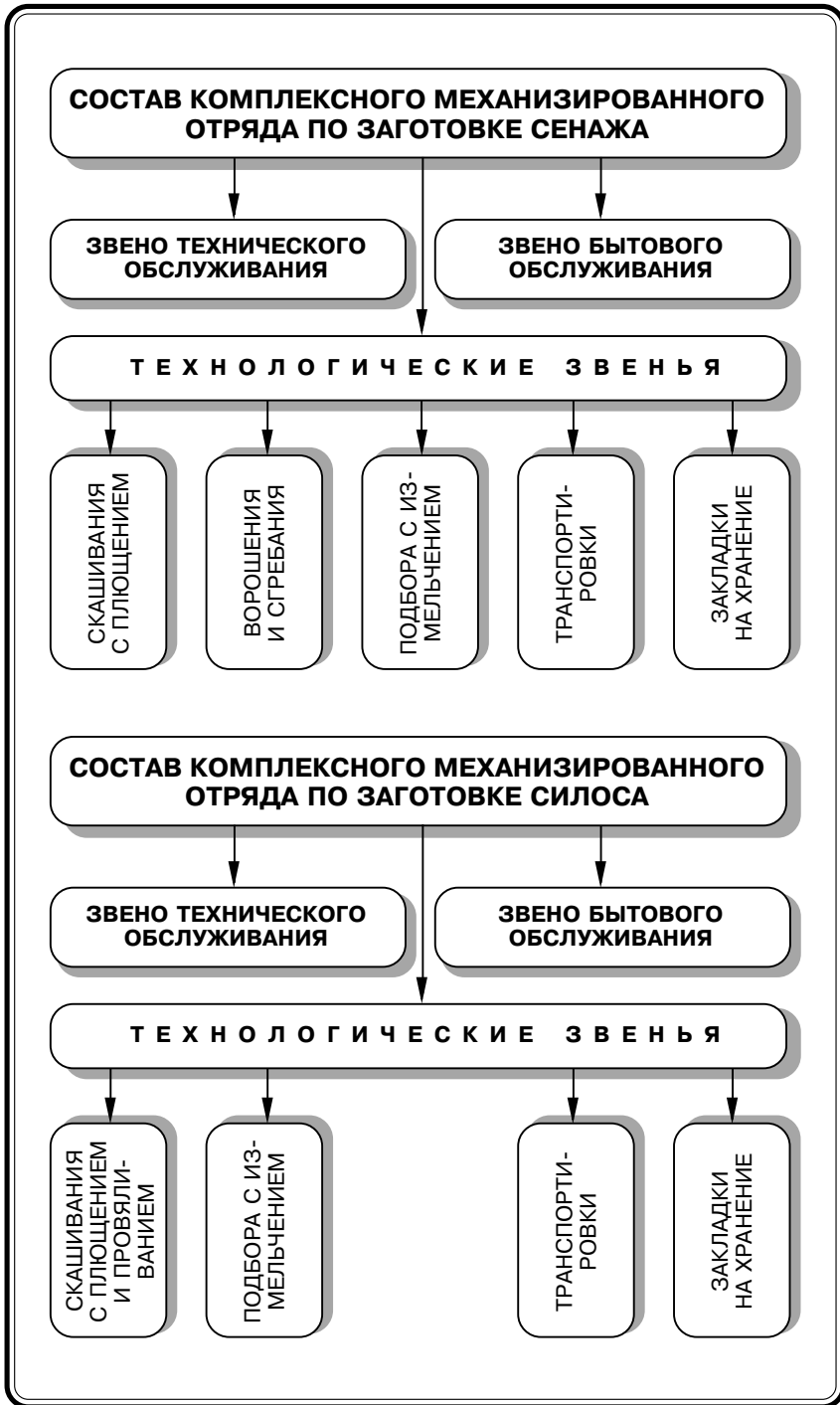

СОСТАВ КОМПЛЕКСНОГО МЕХАНИЗИРОВАННОГО ОТРЯДА ПО ЗАГОТОВКЕ СЕНАЖА

ЗВЕНО ТЕХНИЧЕСКОГО ОБСЛУЖИВАНИЯ

ЗВЕНО БЫТОВОГО ОБСЛУЖИВАНИЯ

ТЕХНОЛОГИЧЕСКИЕ ЗВЕНЬЯ

СКАШИВАНИЯ
С ПЛЮЩЕНИЕМ

ВОРОШЕНИЯ
И СГРЕБАНИЯ

ПОДБОРА С ИЗ-
МЕЛЬЧЕНИЕМ

ТРАНСПОРТИ-
РОВКИ

ЗАКЛАДКИ
НА ХРАНЕНИЕ

СОСТАВ КОМПЛЕКСНОГО МЕХАНИЗИРОВАННОГО ОТРЯДА ПО ЗАГОТОВКЕ СИЛОСА

ЗВЕНО ТЕХНИЧЕСКОГО ОБСЛУЖИВАНИЯ

ЗВЕНО БЫТОВОГО ОБСЛУЖИВАНИЯ

ТЕХНОЛОГИЧЕСКИЕ ЗВЕНЬЯ

СКАШИВАНИЯ
С ПЛЮЩЕНИЕМ
И ПРОВЯЛИ-
ВАНИЕМ

ПОДБОРА С ИЗ-
МЕЛЬЧЕНИЕМ

ТРАНСПОРТИ-
РОВКИ

ЗАКЛАДКИ
НА ХРАНЕНИЕ

ОРГАНИЗАЦИЯ ТЕРРИТОРИИ ПАСТБИЩА



ВЫБОР МЕСТА



РАЗМЕЩЕНИЕ ГУРТОВЫХ УЧАСТКОВ

ПЛОЩАДЬ ГУРТОВОГО УЧАСТКА (Р):

$$P = \frac{K \times H \times \Pi}{Y},$$

где **К** — количество животных в гурте, гол; **Н** — дневная потребность в траве на одну голову скота, ц; **П** — продолжительность пастбищного периода, дней; **У** — урожайность травы на пастбище, ц с 1 га.



ПРОЕКТИРОВАНИЕ ВЫПАСНЫХ ЗАГОНОВ

КОЛИЧЕСТВО ЗАГОНОВ НА ПАСТБИЩЕ (КЗ):

$$KZ = \frac{T}{D} + O,$$

где **Т** — период отрастания травостоя, дней; **Д** — срок выпаса животных на одном загоне, дней; **О** — количество загонов, оставляемых для сенокосения и обсеменения.

ПЛОЩАДЬ ЗАГОНА (ПЗ):

$$PZ = \frac{K \times H \times D}{Y},$$

где **К** — количество животных в гурте, гол.; **Н** — дневная потребность в траве на одну голову скота, ц; **У** — урожайность травы на пастбище, ц с 1 га.



СОСТАВЛЕНИЕ ПАСТБИЩЕОБОРОТА

ОРГАНИЗАЦИЯ ОВОЩЕВОДСТВА

ПРОИЗВОДСТВО ОВОЩЕЙ В РОССИИ (все категории хозяйств)

ПОКАЗАТЕЛИ	ГОДЫ				
	1986-1990 (в среднем)	1999	2000	2001	2002
ПЛОЩАДЬ, тыс. га	669	820	833	831	835
УРОЖАЙНОСТЬ, ц/га	154	142,3	141,7	151,6	147,9
ВАЛОВОЙ СБОР, тыс. т	11,2	12,3	12,5	13,3	13,0

СТРУКТУРА ПРОИЗВОДСТВА ОВОЩЕЙ ПО КАТЕГОРИЯМ ХОЗЯЙСТВ В РОССИЙСКОЙ ФЕДЕРАЦИИ В 2002 г.

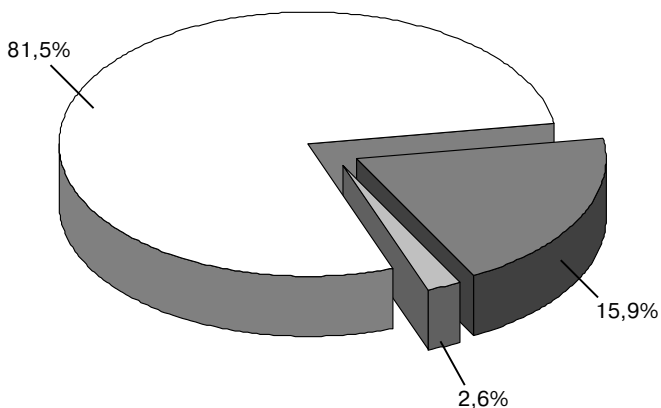

- Личные подсобные хозяйства населения
- Сельскохозяйственные предприятия
- Крестьянские (фермерские) хозяйства

ВНУТРИОТРАСЛЕВАЯ СТРУКТУРА ОВОЩЕВОДСТВА



ЗОНЫ ПРОМЫШЛЕННОГО ОВОЩЕВОДСТВА

ПРИГОРОДНЫЕ

СЫРЬЕВЫЕ ЗОНЫ
ПЕРЕРАБАТЫВАЮЩИХ
ПРЕДПРИЯТИЙ

ГЛУБИННЫЕ,
ВЫВОЗЯЩИЕ
ПРОДУКЦИЮ
В ПРОМЫШЛЕННЫЕ
ЦЕНТРЫ И СЕВЕРНЫЕ
РАЙОНЫ

ИСТОРИЧЕСКИ
СЛОЖИВШЕГОСЯ
(ТРАДИЦИОННОГО)
ВОЗДЕЛЫВАНИЯ
ОТДЕЛЬНЫХ ОВОЩНЫХ
КУЛЬТУР

СОЧЕТАНИЕ ОВОЩЕВОДСТВА С ДРУГИМИ ОТРАСЛЯМИ СЕЛЬСКОГО ХОЗЯЙСТВА

СПОСОБСТВУЮТ
РАЗВИТИЮ
ОВОЩЕВОДСТВА

ЗАТРУДНЯЮТ
РАЗВИТИЕ
ОВОЩЕВОДСТВА

ПРОИЗВОДСТВО
ЗЕРНА

ПРОИЗВОДСТВО
САХАРНОЙ СВЕКЛЫ

КАРТОФЕЛЕВОДСТВО
(сорта ранних сроков
созревания)

КАРТОФЕЛЕВОДСТВО
(сорта поздних сроков
созревания)

МОЛОЧНОЕ
И МОЛОЧНО-МЯСНОЕ
СКОТОВОДСТВО

ПЛОДОВОДСТВО
(осенние и зимние сорта
семечковых)

СВИНОВОДСТВО

ВИНОГРАДОРСТВО,
ПИТОМНИКОВОДСТВО

ОСНОВНЫЕ ТИПЫ СПЕЦИАЛИЗИРОВАННЫХ ОВОЩЕВОДЧЕСКИХ ПРЕДПРИЯТИЙ



ПРОИЗВОДСТВО И ПОТРЕБЛЕНИЕ ОВОЩЕЙ НА ДУШУ НАСЕЛЕНИЯ В РОССИЙСКОЙ ФЕДЕРАЦИИ

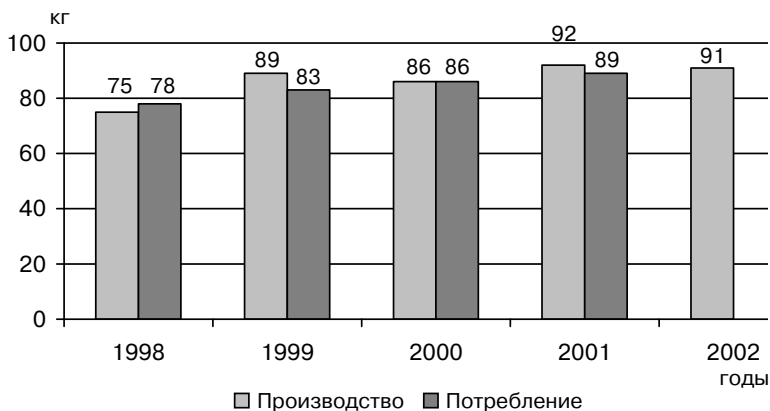

**ОВОЩНЫЕ СЕВООБОРОТЫ, РЕКОМЕНДУЕМЫЕ
ДЛЯ СЕЛЬСКОХОЗЯЙСТВЕННЫХ ПРЕДПРИЯТИЙ
НЕЧЕРНОЗЕМНОЙ ЗОНЫ РОССИИ**

I

1. КАПУСТА РАННЯЯ И ЦВЕТНАЯ
2. КАРТОФЕЛЬ РАННИЙ
3. МОРКОВЬ, СВЕКЛА
4. КАРТОФЕЛЬ
5. ЗЕЛЕННЫЕ

IV

1. КАРТОФЕЛЬ РАННИЙ
2. КАПУСТА РАННЯЯ
3. МОРКОВЬ, СВЕКЛА
4. КАРТОФЕЛЬ ПОЗДНИЙ
5. КАПУСТА ПОЗДНЯЯ И СРЕДНЯЯ
6. ЗЕЛЕННЫЕ

II

1. КАПУСТА
2. ОГУРЦЫ
3. ЛУК
4. ТОМАТЫ

V

1. РЕДИС ИЛИ САЛАТ
2. ЛУК-БАТУН ИЛИ ЩАВЕЛЬ
3. ЛУК-БАТУН ИЛИ ЩАВЕЛЬ
4. КАПУСТА

III

1. КАПУСТА
2. МОРКОВЬ
3. СВЕКЛА
4. КАПУСТА
5. ОДНОЛЕТНИЕ ТРАВЫ
6. ЗЕЛЕННЫЕ

VI

1. КАПУСТА
2. СВЕКЛА
3. МОРКОВЬ
4. ОДНОЛЕТНИЕ ТРАВЫ С ПОДСЕВОМ МНОГОЛЕТНИХ ТРАВ
5. МНОГОЛЕТНИЕ ТРАВЫ I ГОДА ПОЛЬЗОВАНИЯ
6. МНОГОЛЕТНИЕ ТРАВЫ II ГОДА ПОЛЬЗОВАНИЯ

**ПОКАЗАТЕЛИ ОРГАНИЗАЦИОННО-
ЭКОНОМИЧЕСКОЙ ОЦЕНКИ
ОВОЩНЫХ СЕВООБОРОТОВ**



ПОКАЗАТЕЛИ ЭКОНОМИЧЕСКОЙ ОЦЕНКИ ОВОЩНЫХ КУЛЬТУР

УРОЖАЙНОСТЬ ОСНОВНОЙ И ПОБОЧНОЙ
ПРОДУКЦИИ, Ц С 1 ГА

СТОИМОСТЬ УРОЖАЯ С 1 ГА, РУБ.

ПРОИЗВОДСТВЕННЫЕ ЗАТРАТЫ НА 1 ГА, РУБ.

СЕБЕСТОИМОСТЬ 1 Ц ОСНОВНОЙ ПРОДУКЦИИ, РУБ.

ЗАТРАТЫ ТРУДА НА 1 ГА И НА 1 Ц
ОСНОВНОЙ ПРОДУКЦИИ, ЧЕЛ.-Ч

ЧИСТЫЙ ДОХОД С 1 ГА, РУБ.

УРОВЕНЬ РЕНТАБЕЛЬНОСТИ, %

РАЦИОНАЛЬНЫЕ РАЗМЕРЫ БРИГАД И ЗВЕНЬЕВ В ОВОЩЕВОДСТВЕ ОТКРЫТОГО ГРУНТА

Возделываемые культуры	Площадь овощных культур, га	Численность постоянных рабочих, чел.
Овощеводческие и тракторно-овощеводческие бригады		
КАПУСТА, МОРКОВЬ, СВЕКЛА СТОЛОВАЯ	180–200	35–40
ОГУРЦЫ, ТОМАТЫ, ЗЕЛЕННЫЕ И ДР.	100–130	20–25
Механизированные звенья		
РАССАДА	65–70	10–12
СТОЛОВЫЕ КОРНЕПЛОДЫ	60–80	
ЗЕЛЕННЫЕ И ТЫКВЕННЫЕ	40–45	

ЗАЩИЩЕННЫЙ ГРУНТ —

культивационные сооружения или специально оборудованные участки пашни, где искусственно поддерживаются микроклиматические условия, обеспечивающие внесезонное выращивание растений

ТИПЫ КУЛЬТИВАЦИОННЫХ СООРУЖЕНИЙ



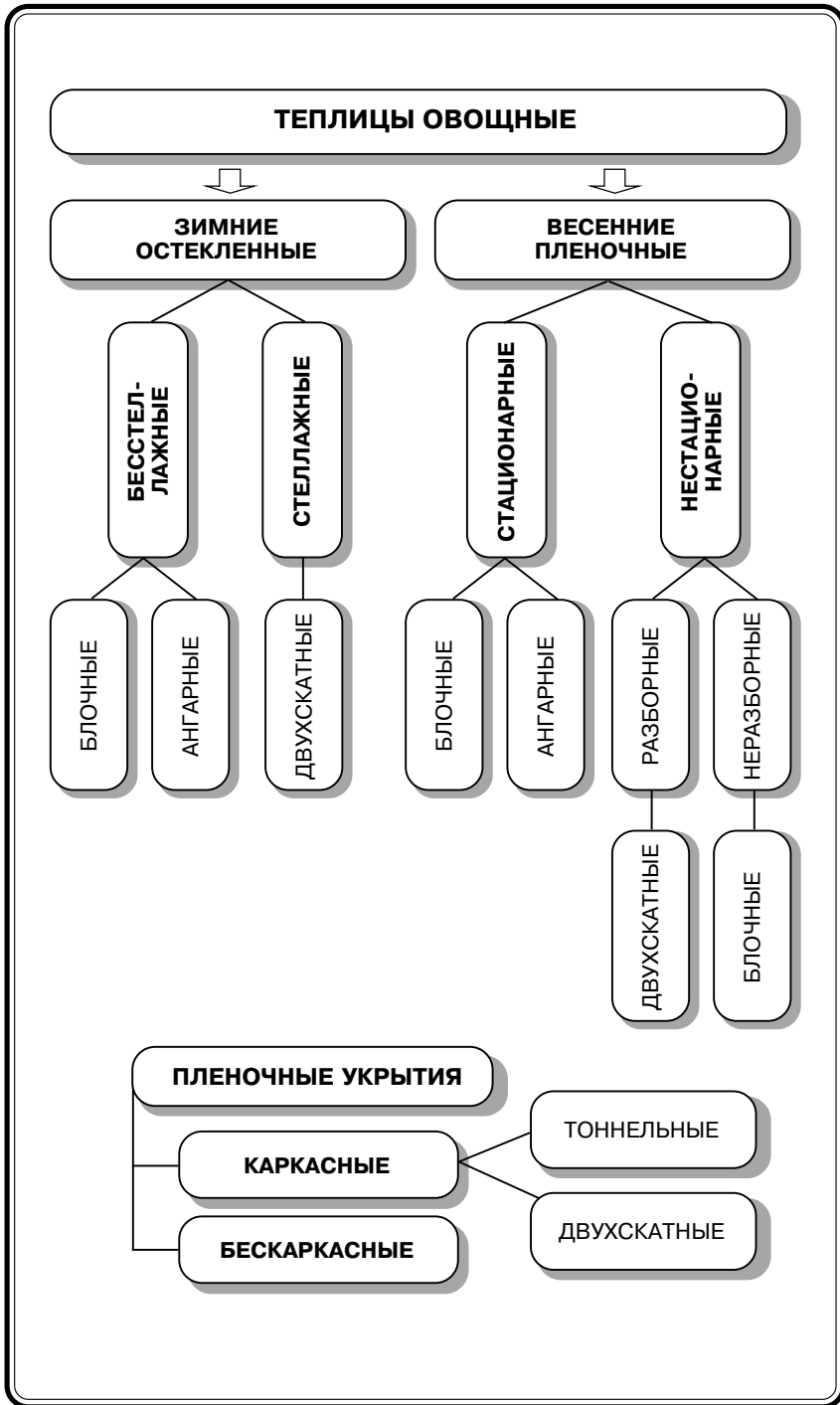

ПОКАЗАТЕЛИ СРАВНИТЕЛЬНОЙ ЭКОНОМИЧЕСКОЙ ОЦЕНКИ КУЛЬТИВАЦИОННЫХ СООРУЖЕНИЙ

**ВЫХОД ПРОДУКЦИИ С 1 М² ИНВЕНТАРНОЙ
ПЛОЩАДИ С УЧЕТОМ КАЧЕСТВА И СРОКОВ
ПОСТУПЛЕНИЯ, КГ И РУБ.**

**ВЫХОД ПРОДУКЦИИ НА 1 ЧЕЛ.-Ч
ЗАТРАТ ТРУДА, РУБ.**

СЕБЕСТОИМОСТЬ 1 Ц ПРОДУКЦИИ, РУБ.

УРОВЕНЬ РЕНТАБЕЛЬНОСТИ, %

**УДЕЛЬНЫЕ КАПИТАЛЬНЫЕ ВЛОЖЕНИЯ
И СРОКИ ИХ ОКУПАЕМОСТИ**

**ЭКОНОМИЯ ЗАТРАТ НА 1 М²
ИНВЕНТАРНОЙ ПЛОЩАДИ, РУБ.**

МЕТОДЫ ВОЗДЕЛЫВАНИЯ ОВОЩНЫХ КУЛЬТУР В ЗАЩИЩЕННОМ ГРУНТЕ

ПОЧВЕННЫЙ

- НА ПОЧВЕННЫХ СМЕСЯХ (ГРУНТАХ) С ПЕРИОДИЧЕСКИМИ ПОДКОРМКАМИ РАСТЕНИЙ УДОБРЕНИЯМИ

ГИДРОПОННЫЙ

- НА ГИДРОПОННЫХ СУБСТРАТАХ (ГРАВИИ, КЕРАМЗИТЕ, КАМЕННОЙ ЩЕБЕНКЕ И ПР.) С ИСПОЛЬЗОВАНИЕМ ПИТАТЕЛЬНЫХ РАСТВОРОВ
- НА МАЛООБЪЕМНЫХ СУБСТРАТАХ (МИНЕРАЛЬНАЯ ВАТА, ВЕРХОВОЙ ТОРФ, ТОРФОПЛИТЫ СУХОГО ПРЕССОВАНИЯ)

КУЛЬТУРООБОРОТ —

чередование овощных культур в культивационных сооружениях и утепленном грунте в течение одного эксплуатационного периода (в парниках его называют **рамооборотом**)

ПОКАЗАТЕЛИ ОРГАНИЗАЦИОННО-ЭКОНОМИЧЕСКОЙ ОЦЕНКИ КУЛЬТУРООБОРОТОВ

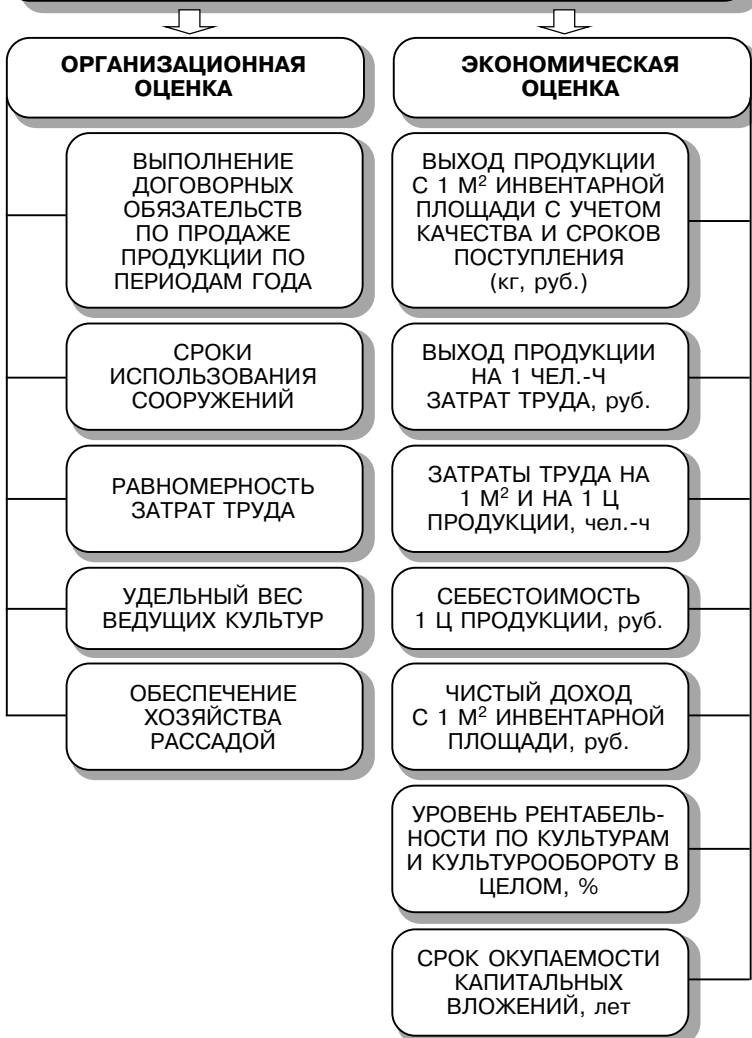

ПРИМЕРНЫЕ ТИПЫ КУЛЬТУРООБОРОТОВ ДЛЯ ЗИМНИХ ТЕПЛИЦ

I

1. ОГУРЕЦ — С 01–15.01
ПО 25.06–05.07
2. ТОМАТ — С 01–10.07
ПО 10.12

III

1. ВЫГОНОЧНЫЕ КУЛЬТУРЫ
(ЛУК, СЕЛЬДЕРЕЙ,
ПЕТРУШКА) —
С 01.01 ПО 01.02
2. ОГУРЕЦ — С 03.02
ПО 25.06–05.07
3. ТОМАТ — С 01–10.07
ПО 10.12

II

1. ТОМАТ — С 25.02–01.03
ПО 01.08
2. ОГУРЕЦ — С 01.08–10.08
ПО 10.11
3. ВЫГОНОЧНЫЕ ЗЕЛЕН-
НЫЕ — С 15.11 ПО 20.12
4. ВЫГОНОЧНЫЕ ЗЕЛЕН-
НЫЕ — С 22.12 ПО 20.01

IV

1. ОГУРЕЦ — С 15.02 ПО
20.07–01.08
2. ШАМПИНЬОНЫ:
ПОДГОТОВКА ГРУНТА —
20.07–02.08;
ПОСАДКА
И ВЫРАЩИВАНИЕ —
С 01.09–1.10 ПО 05–10.02

ФОРМЫ ОРГАНИЗАЦИИ ТРУДА В ОВОЩЕВОДСТВЕ ЗАЩИЩЕННОГО ГРУНТА

ПРОИЗВОДСТВЕННЫЕ БРИГАДЫ

СПЕЦИАЛИЗИРОВАННЫЕ

- тепличные
- парниководческие
- по обслуживанию
утепленного грунта

СМЕШАННЫЕ

- по обслуживанию теплиц
и парников
- по обслуживанию парни-
ков и пленочных укрытий

ЗВЕНЬЯ

- ручного труда
- механизированные

**ОРГАНИЗАЦИЯ САДОВОДСТВА
И ВИНОГРАДАРСТВА**

ОСНОВНЫЕ ПРОИЗВОДСТВЕННЫЕ ТИПЫ САДОВОДЧЕСКИХ И ВИНОГРАДАРСКИХ ПРЕДПРИЯТИЙ

ПЛОДОВЫЕ ЦЕНТРАЛЬНО-ЧЕРНОЗЕМ- НАЯ ЗОНА И ЮЖНЫЕ РАЙОНЫ ТОВАРНОГО САДОВОДСТВА	80–90% НАСАЖДЕНИЙ СОСТАВЛЯЮТ ПОЗДНЕ-ОСЕННИЕ И ЗИМНИЕ СОРТА ЯБЛОНИ И ГРУШИ
ПЛОДОВО-ЯГОДНЫЕ ПРИГОРОДНЫЕ И КУРОРТНЫЕ ЗОНЫ	ПЛОДОВЫЕ И ЯГОДНЫЕ КУЛЬТУРЫ РАЗНЫХ СРОКОВ СОЗРЕВАНИЯ, ДОЛЯ ЯГОДНИКОВ — 25–35%
ПЛОДОКОНСЕРВНЫЕ ПЛОДОКОНСЕРВНЫЕ ЗОНЫ ЮЖНЫХ РАЙОНОВ	40–70% НАСАЖДЕНИЙ СОСТАВЛЯЮТ КОСТОЧКО- ВЫЕ КУЛЬТУРЫ
ПЛОДОПИТОМНИЧЕСКИЕ ВСЕ ЗОНЫ ТОВАРНОГО САДОВОДСТВА	КРОМЕ ПЛОДОВ И ЯГОД ПРОИЗВОДЯТ ПОСАДОЧ- НЫЙ МАТЕРИАЛ
САДОВО-ВИНОГРАДАР- СКИЕ (ВИНОГРАДНО- САДОВОДЧЕСКИЕ) ЮЖНЫЕ РАЙОНЫ ТОВАРНОГО САДОВОДСТВА И ВИНОГРАДАРСТВА	ПРОИЗВОДЯТ ПЛОДЫ, ЯГОДЫ И ВИНОГРАД
ВИНОГРАДНО- ВИНОДЕЛЬЧЕСКИЕ СЕВЕРНЫЙ КАВКАЗ	В СТРУКТУРЕ НАСАЖДЕНИЙ ПОВЫШЕНА ДОЛЯ СТОЛО- ВЫХ СОРТОВ ДЛЯ ТЕХНИ- ЧЕСКИХ ЦЕЛЕЙ, ИМЕЮТ ВИНОДЕЛЬЧЕСКИЕ ЗАВОДЫ
ВИНОГРАДНО-ПЛОДО- ВИНОДЕЛЬЧЕСКИЕ СЕВЕРНЫЙ КАВКАЗ	ПРОИЗВОДЯТ ВИНОГРАД, ПЛОДЫ И ЯГОДЫ ДЛЯ ПЕРЕРАБОТКИ
ВИНОГРАДАРСКИЕ ЗОНЫ ТОВАРНОГО ВИНОГРАДАРСТВА	ПРОИЗВОДЯТ ВИНОГРАД ДЛЯ ПОТРЕБЛЕНИЯ В СВЕЖЕМ ВИДЕ И ТЕХНИ- ЧЕСКОЙ ПЕРЕРАБОТКИ

РАЦИОНАЛЬНЫЕ РАЗМЕРЫ САДОВ И ВИНОГРАДНИКОВ НА СПЕЦИАЛИЗИРОВАННЫХ ПРЕДПРИЯТИЯХ

Зоны и районы	Площадь, га
Садоводческие предприятия	
ЦЕНТРАЛЬНАЯ ЧЕРНОЗЕМНАЯ ЗОНА, ЮЖНЫЕ РАЙОНЫ СТРАНЫ (с ровным и слабоволнистым рельефом)	от 1000–1500 до 2000–2500
ДАГЕСТАН, ЧЕРНОМОРСКОЕ ПОБЕРЕЖЬЕ КАВКАЗА (горные и долинные районы)	700–1500
НЕЧЕРНОЗЕМНАЯ ЗОНА, ВЕРХНЕЕ И СРЕДНЕЕ ПОВОЛЖЬЕ, ЗАПАДНЫЕ И СЕВЕРО-ЗАПАДНЫЕ РАЙОНЫ ЕВРОПЕЙСКОЙ ЧАСТИ РОССИИ	500–1200
УРАЛ, СИБИРЬ	400–700
Виноградарские предприятия	
В ЗОНЕ НЕУКРЫВНОЙ КУЛЬТУРЫ ВИНОГРАДА (ЧЕРНОМОРСКОЕ ПОБЕРЕЖЬЕ КРАСНОДАРСКОГО КРАЯ, ЮЖНАЯ ЧАСТЬ ДАГЕСТАНА)	от 800–900 до 1200–1500
В ЗОНЕ УКРЫВНОЙ И ПОЛУУКРЫВНОЙ КУЛЬТУРЫ ВИНОГРАДА (РОСТОВСКАЯ ОБЛАСТЬ, КРАСНОДАРСКИЙ КРАЙ, СТАВРОПОЛЬСКИЙ КРАЙ, СЕВЕРНАЯ ЧАСТЬ ДАГЕСТАНА, ИНГУШЕТИЯ):	
на степных равнинных участках или на участках со слабым уклоном	1000–1200
на предгорных участках	600–800
на горных склонах и в долинах	400–600

СОЧЕТАНИЕ САДОВОДСТВА И ВИНОГРАДАРСТВА С ДРУГИМИ ОТРАСЛЯМИ СЕЛЬСКОГО ХОЗЯЙСТВА

**В САДОВОДЧЕСКИХ И ВИНОГРАДАРСКИХ
ПРЕДПРИЯТИЯХ ЦЕЛЕСОБРАЗНО ИМЕТЬ:**

НА 1 ГА САДА

- 1,5–2 ПЧЕЛИНЫХ СЕМЬИ;
- 1 УСЛ. ГОЛ. КРУПНОГО РОГАТОГО СКОТА;
- 1 ГА ПОСЕВА КОРМОВЫХ КУЛЬТУР

НА 1 ГА ВИНОГРАДНИКА

- 1 УСЛ. ГОЛ. КРУПНОГО РОГАТОГО СКОТА;
- 1 ГА ПОСЕВА КОРМОВЫХ КУЛЬТУР;
- 0,25–0,30 ГА ПЛОДОВЫХ НАСАЖДЕНИЙ (В ЗОНЕ УКРЫВНОЙ КУЛЬТУРЫ)

ФАКТОРЫ, ОКАЗЫВАЮЩИЕ ВЛИЯНИЕ НА СТРУКТУРУ МНОГОЛЕТНИХ НАСАЖДЕНИЙ

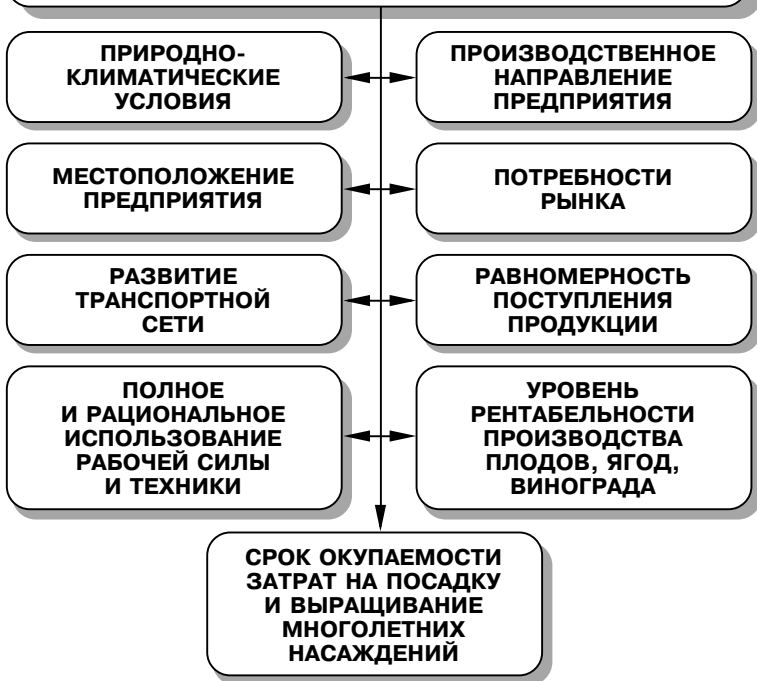

ОРГАНИЗАЦИЯ ТЕРРИТОРИИ МНОГОЛЕТНИХ НАСАЖДЕНИЙ

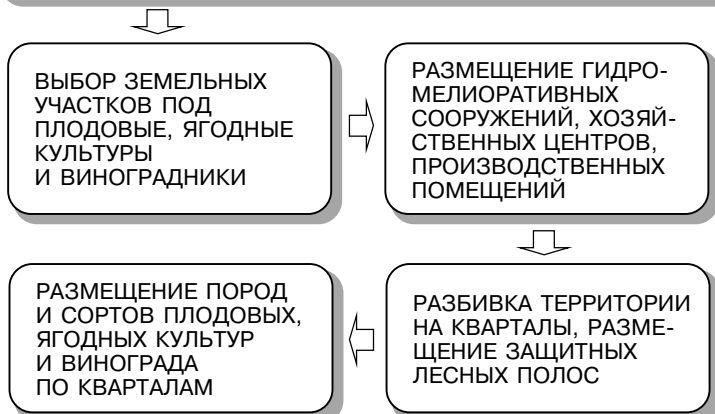

ПОКАЗАТЕЛИ СРАВНИТЕЛЬНОЙ ЭКОНОМИЧЕСКОЙ ОЦЕНКИ СТРУКТУРЫ МНОГОЛЕТНИХ НАСАЖДЕНИЙ

СООТНОШЕНИЕ КУЛЬТУР В СТРУКТУРЕ НАСАЖДЕНИЙ
ПЛОДОНОСЯЩЕГО ВОЗРАСТА, %

ВЫХОД ПРОДУКЦИИ С 1 ГА НАСАЖДЕНИЙ ПЛОДОНО-
СЯЩЕГО ВОЗРАСТА И ЕЕ СТОИМОСТЬ, ц и руб.

ЗАТРАТЫ ТРУДА НА 1 ГА НАСАЖДЕНИЙ ПЛОДОНОСЯ-
ЩЕГО ВОЗРАСТА И НА 1 Ц ПРОДУКЦИИ, чел.-ч

ПРОИЗВОДСТВЕННЫЕ ЗАТРАТЫ НА 1 ГА НАСАЖДЕНИЙ
ПЛОДОНОСЯЩЕГО ВОЗРАСТА, руб.

СРЕДНЯЯ ПРОИЗВОДСТВЕННАЯ СЕБЕСТОИМОСТЬ 1 Ц
ПРОДУКЦИИ, руб.

ЧИСТЫЙ ДОХОД С 1 ГА НАСАЖДЕНИЙ ПЛОДОНОСЯ-
ЩЕГО ВОЗРАСТА, руб.

УРОВЕНЬ РЕНТАБЕЛЬНОСТИ ПРОДУКЦИИ, %

СРОК ОКУПАЕМОСТИ КАПИТАЛЬНЫХ ВЛОЖЕНИЙ НА
ЗАКЛАДКУ 1 ГА НАСАЖДЕНИЙ И ВЫРАЩИВАНИЕ ИХ
ДО ПЛОДОНОСЯЩЕГО ВОЗРАСТА, лет

СХЕМА ОРГАНИЗАЦИИ ПЛОДОВОГО ПИТОМНИКА



СХЕМА ОРГАНИЗАЦИИ ЯГОДНОГО ПИТОМНИКА



**СХЕМА ОРГАНИЗАЦИИ
ВИНОГРАДНОГО ПИТОМНИКА
(ВЫРАЩИВАНИЕ КОРНЕСОБСТВЕННЫХ САЖЕНЦЕВ)**

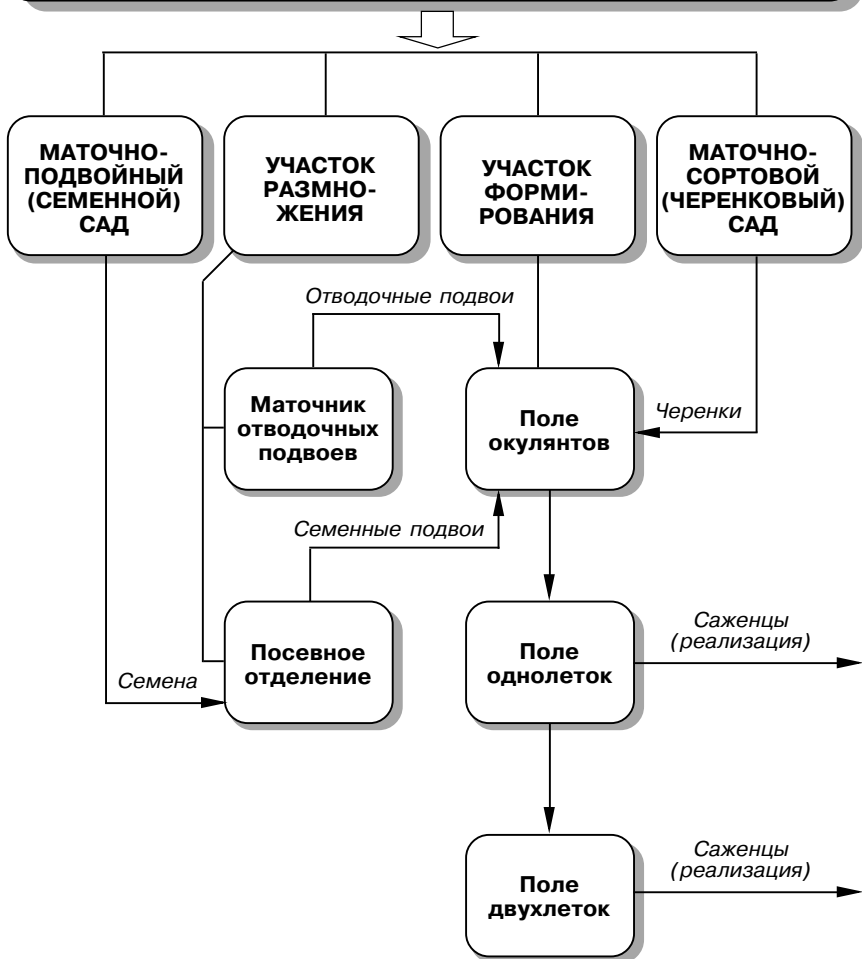
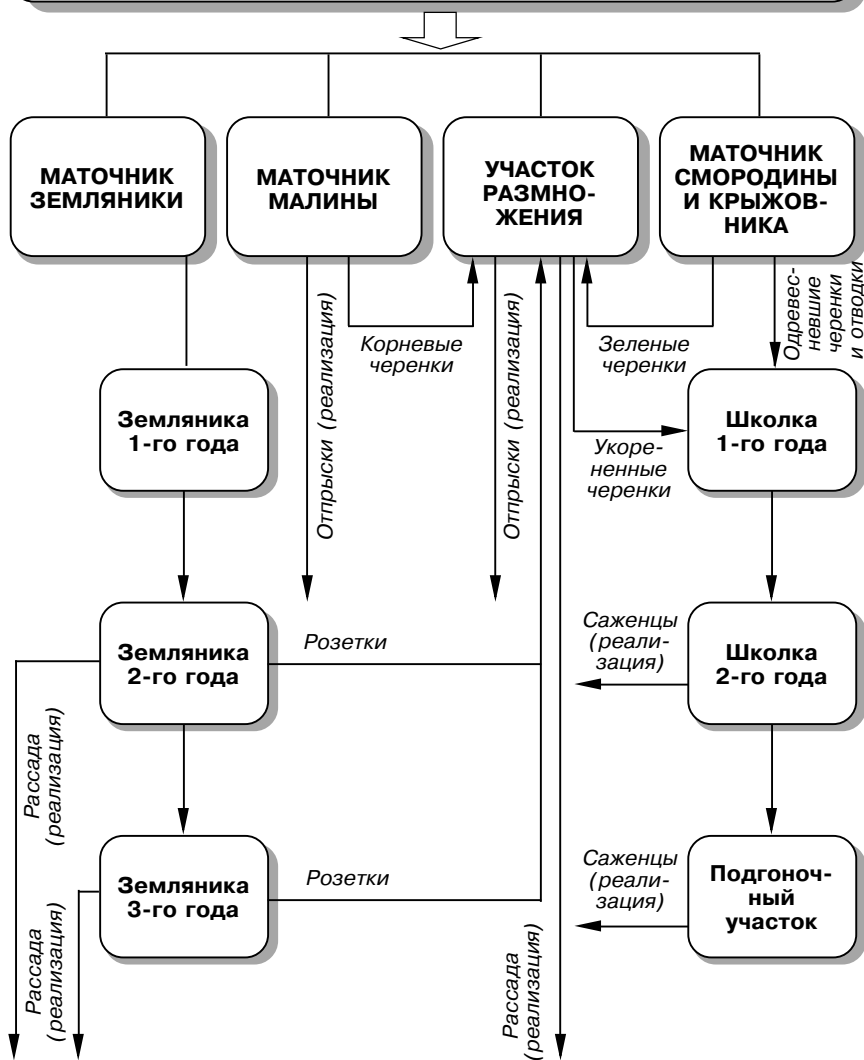
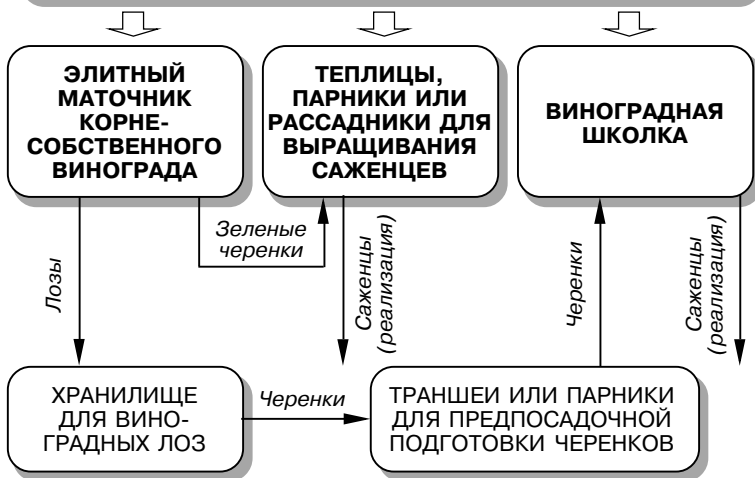

**СХЕМА ОРГАНИЗАЦИИ
ВИНОГРАДНОГО ПИТОМНИКА
(ВЫРАЩИВАНИЕ ПРИВИТЫХ САЖЕНЦЕВ)**

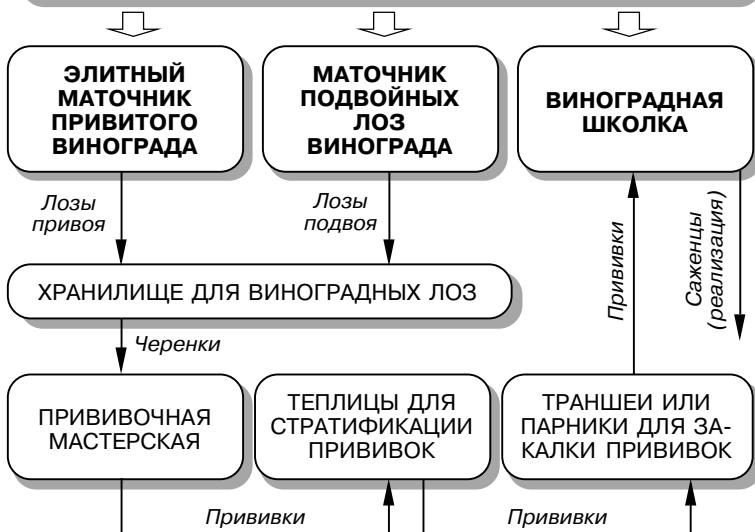

- для РАЦИОНАЛЬНОГО СОЧЕТАНИЯ ПЛОДОВЫХ И ЯГОДНЫХ ПИТОМНИКОВ НА 1 ГА ОЧЕРЕДНОГО ПОЛЯ ПЛОДОВОГО ПИТОМНИКА ЦЕЛЕСООБРАЗНО ИМЕТЬ В СРЕДНЕМ 0,2 ГА ШКОЛКИ САЖЕНЦЕВ СМОРОДИНЫ И КРЫЖОВНИКА

РАЦИОНАЛЬНЫЕ РАЗМЕРЫ ПЛОДОВЫХ, ЯГОДНЫХ И ВИНОГРАДНЫХ ПИТОМНИКОВ

ПЛОДОВЫЙ ПИТОМНИК

НА 1 ГА ОЧЕРЕДНОГО ПОЛЯ ПИТОМНИКА:

- 0,25–0,33 ГА ШКОЛКИ СЕЯНЦЕВ (В СРЕДНЕЙ ПОЛОСЕ 0,5–0,6 ГА);
- 0,35–0,50 ГА МАТОЧНИКА ОТВОДЧНЫХ ПОДВОЕВ;
- 2,5–3,0 ГА МАТОЧНО-СОРТОВОГО САДА (ИНТЕНСИВНОГО ТИПА — 0,2–0,3 ГА);
- МАТОЧНО-ПОДВОЙНОГО САДА:
 - 1,0–1,2 ГА СЕМЕЧКОВЫХ КУЛЬТУР (ИНТЕНСИВНОГО ТИПА — 0,5–0,6 ГА);
 - 1,5–2,5 ГА КОСТОЧКОВЫХ КУЛЬТУР

ЯГОДНЫЙ ПИТОМНИК

НА 1 ГА ШКОЛКИ САЖЕНЦЕВ СМОРОДИНЫ И КРЫЖОВНИКА:

- 2,0–2,4 ГА МАТОЧНИКА ЧЕРНОЙ СМОРОДИНЫ;
- ИЛИ 3,0–4,0 ГА КРАСНОЙ СМОРОДИНЫ;
- ИЛИ 1,0–1,2 ГА КРЫЖОВНИКА

ВИНОГРАДНЫЙ ПИТОМНИК

НА 1 ГА ВИНОГРАДНОЙ ШКОЛКИ:

- 2 ГА МАТОЧНИКА ИНТЕНСИВНОГО ТИПА КОРНЕСОБСТВЕННОГО ВИНОГРАДА;
- 0,4 ГА МАТОЧНИКА ИНТЕНСИВНОГО ТИПА ПРИВИВОЧНЫХ ЛОЗ И 2 ГА МАТОЧНИКА ПОДВОЙНЫХ ЛОЗ;
- 37–52 М² ТЕПЛИЦ;
- ТРАНШЕЙ ИЛИ ПАРНИКОВ ИЗ РАСЧЕТА НА 22–32 ПАРНИКОВЫЕ РАМЫ

ФОРМЫ ОРГАНИЗАЦИИ ТРУДА В САДОВОДСТВЕ

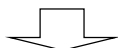

САДОВОДЧЕСКАЯ БРИГАДА

*ЗВЕНЬЯ РУЧНОГО
ТРУДА (по 6–12 чел.)*

- ☑ ЧИСЛЕННОСТЬ ПОСТОЯННЫХ РАБОТНИКОВ — 30–50 ЧЕЛ.;
- ☑ ПЛОЩАДЬ НАСАЖДЕНИЙ: ВСЕГО — 200–300 ГА, В Т. Ч. ПЛОДНОСЯЩИХ 70–150 ГА

ПИТОМНИКОВОДЧЕСКАЯ БРИГАДА

*ЗВЕНЬЯ РУЧНОГО
ТРУДА (по 6–12 чел.)*

- ☑ ЧИСЛЕННОСТЬ ПОСТОЯННЫХ РАБОТНИКОВ — 30–50 ЧЕЛ.;
- ☑ ОБСЛУЖИВАЕТ МАТОЧНЫЕ НАСАЖДЕНИЯ И СЕВООБОРОТЫ ПЛОДОВЫХ И ЯГОДНЫХ ПИТОМНИКОВ

ТРАКТОРНАЯ БРИГАДА

*МЕХАНИЗИРОВАННЫЕ
ЗВЕНЬЯ (по 4–5 чел.)*

- ☑ ЧИСЛЕННОСТЬ МЕХАНИЗАТОРОВ — 20–30 ЧЕЛ.;
- ☑ ОБСЛУЖИВАЕТ НЕСКОЛЬКО САДОВОДЧЕСКИХ И ПИТОМНИКОВОДЧЕСКИХ БРИГАД

ТРАКТОРНО-САДОВОД- ЧЕСКАЯ БРИГАДА

*МЕХАНИЗИРОВАННОЕ
ЗВЕНО (12–15 чел.)*

*ЗВЕНЬЯ РУЧНОГО
ТРУДА (по 6–12 чел.)*

- ☑ ЧИСЛЕННОСТЬ МЕХАНИЗАТОРОВ — 12–15 ЧЕЛ., ДРУГИХ РАБОТНИКОВ — 30–60 ЧЕЛ.;
- ☑ ПЛОЩАДЬ НАСАЖДЕНИЙ: ВСЕГО — 300–400 ГА, В Т. Ч. ПЛОДНОСЯЩИХ 200–250 ГА

ФОРМЫ ОРГАНИЗАЦИИ ТРУДА В ВИНОГРАДАРСТВЕ

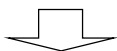

ВИНОГРАДАРСКАЯ БРИГАДА

*ЗВЕНЬЯ РУЧНОГО
ТРУДА (по 10–15 чел.)*

- ☑ ЧИСЛЕННОСТЬ ПОСТОЯННЫХ РАБОТНИКОВ В ЗОНЕ НЕУКРЫВНОЙ КУЛЬТУРЫ 35–45 ЧЕЛ., В ЗОНЕ УКРЫВНОЙ КУЛЬТУРЫ 45–55 ЧЕЛ.;
- ☑ ПЛОЩАДЬ НАСАЖДЕНИЙ: в степных районах всего — 120–150 га, в т. ч. плодоносящих 70–120 га; в предгорных районах всего — 100–120 га, в т. ч. плодоносящих 50–80 га; в горных районах всего — 80–100 га, в т. ч. плодоносящих 35–50 га

ПИТОМНИКОВОДЧЕСКАЯ БРИГАДА

*ЗВЕНЬЯ РУЧНОГО
ТРУДА (по 6–12 чел.)*

- ☑ ЧИСЛЕННОСТЬ ПОСТОЯННЫХ РАБОТНИКОВ — 30–50 ЧЕЛ.;
- ☑ ОБСЛУЖИВАЕТ МАТОЧНЫЕ НАСАЖДЕНИЯ И СЕВООБОРОТ ВИНОГРАДНОГО ПИТОМНИКА

ТРАКТОРНАЯ БРИГАДА

*МЕХАНИЗИРОВАННЫЕ
ЗВЕНЬЯ (по 8–10 чел.)*

- ☑ ЧИСЛЕННОСТЬ МЕХАНИЗАТОРОВ — 25–40 ЧЕЛ.;
- ☑ ОБСЛУЖИВАЕТ НЕСКОЛЬКО ВИНОГРАДАРСКИХ И ПИТОМНИКОВОДЧЕСКИХ БРИГАД

ТРАКТОРНО-ВИНОГРА- ДАРСКАЯ БРИГАДА

*МЕХАНИЗИРОВАННОЕ
ЗВЕНО (8–10 чел.)*

*ЗВЕНЬЯ РУЧНОГО
ТРУДА (по 10–15 чел.)*

- ☑ ЧИСЛЕННОСТЬ МЕХАНИЗАТОРОВ — 8–10 ЧЕЛ., ДРУГИХ РАБОТНИКОВ — 40–50 ЧЕЛ.

ОРГАНИЗАЦИЯ СКОТОВОДСТВА

ПОГОЛОВЬЕ КРУПНОГО РОГАТОГО СКОТА В РОССИЙСКОЙ ФЕДЕРАЦИИ ВО ВСЕХ КАТЕГОРИЯХ ХОЗЯЙСТВ (на конец года), млн гол.

ГРУППЫ СКОТА	ГОДЫ				
	1990	1995	2000	2001	2002
КРУПНЫЙ РОГАТЫЙ СКОТ — всего	57,0	39,7	27,3	27,1	26,5
в том числе КОРОВЫ	20,5	17,4	12,7	12,2	11,8

РАЗМЕЩЕНИЕ КРУПНОГО РОГАТОГО СКОТА ПО РЕГИОНАМ РОССИЙСКОЙ ФЕДЕРАЦИИ ВО ВСЕХ КАТЕГОРИЯХ ХОЗЯЙСТВ (по данным на 01.01.2003 г.)

РЕГИОНЫ	КРУПНЫЙ РОГАТЫЙ СКОТ		КОРОВЫ	
	млн гол.	в % к итогу	млн гол.	в % к итогу
РОССИЙСКАЯ ФЕДЕРАЦИЯ	26,5	100,0	11,8	100,0
В том числе по федеральным округам				
ЦЕНТРАЛЬНЫЙ	5,2	19,6	2,4	20,3
СЕВЕРО-ЗАПАДНЫЙ	1,2	4,5	0,6	5,1
ЮЖНЫЙ	4,2	15,9	1,9	16,1
ПРИВОЛЖСКИЙ	8,3	31,3	3,6	30,5
УРАЛЬСКИЙ	1,7	6,4	0,7	5,9
СИБИРСКИЙ	5,3	20,0	2,3	19,5
ДАЛЬНЕВОСТОЧНЫЙ	0,6	2,3	0,3	2,6

НАПРАВЛЕНИЯ СКОТОВОДСТВА



ПРОИЗВОДСТВЕННЫЕ ТИПЫ СКОТОВОДЧЕСКИХ ПРЕДПРИЯТИЙ

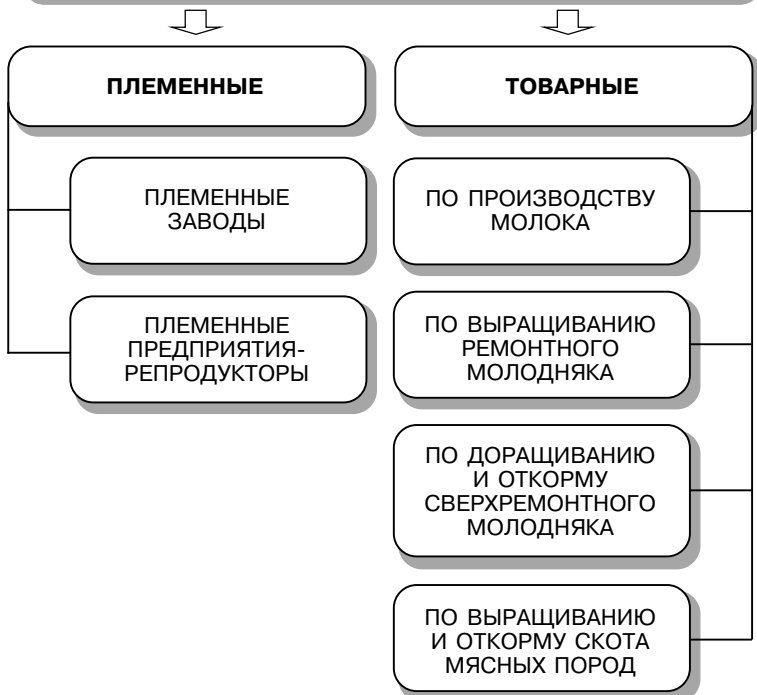

ЖИВОТНОВОДЧЕСКИЙ КОМПЛЕКС —

крупное специализированное подразделение сельскохозяйственного предприятия, включающее совокупность технологически взаимосвязанных средств основного и вспомогательного назначения и предназначенное для осуществления непрерывного ритмичного производства стандартной животноводческой продукции на основе комплексной механизации, применения индустриальных технологий и прогрессивных форм и методов организации производства и труда

ПРИНЦИПЫ ОРГАНИЗАЦИИ ЖИВОТНОВОДЧЕСКИХ КОМПЛЕКСОВ

КОМПЛЕКСНАЯ МЕХАНИЗАЦИЯ И АВТОМАТИЗАЦИЯ ПРОИЗВОДСТВЕННЫХ ПРОЦЕССОВ

РАЦИОНАЛЬНАЯ ОРГАНИЗАЦИЯ ТРУДОВЫХ ПРОЦЕССОВ

КРУПНЫЕ РАЗМЕРЫ ПРОИЗВОДСТВА И ВЫСОКИЙ УРОВЕНЬ СПЕЦИАЛИЗАЦИИ

ПРИМЕНЕНИЕ ПРОГРЕССИВНЫХ ФОРМ И МЕТОДОВ ОРГАНИЗАЦИИ ТРУДА

ШИРОКОЕ ПРИМЕНЕНИЕ ИНДУСТРИАЛЬНЫХ ТЕХНОЛОГИЙ

ВЫСОКИЙ УРОВЕНЬ ПРОФЕССИОНАЛЬНОЙ ПОДГОТОВКИ КАДРОВ

КОМПЛЕКСНОСТЬ ЗАСТРОЙКИ, ИСПОЛЬЗОВАНИЕ ПРОГРЕССИВНЫХ ОБЪЕМНО-ПЛАНИРОВОЧНЫХ РЕШЕНИЙ

**ПРОИЗВОДСТВО МОЛОКА
В РОССИЙСКОЙ ФЕДЕРАЦИИ**
(во всех категориях хозяйств)

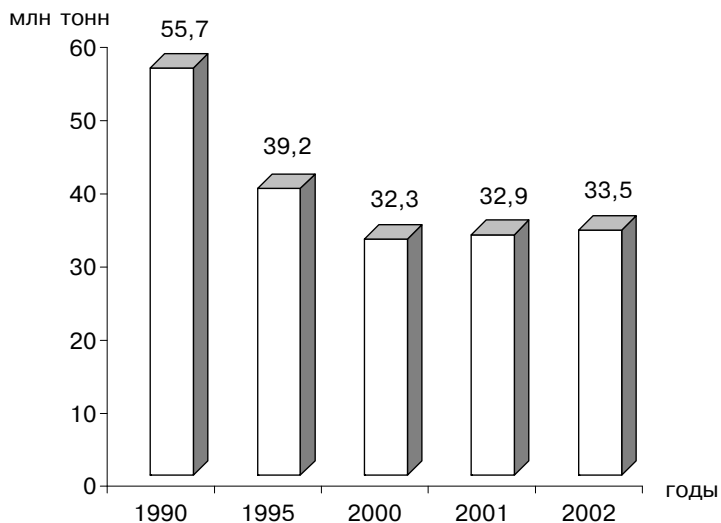

**СТРУКТУРА ПРОИЗВОДСТВА МОЛОКА
ПО КАТЕГОРИЯМ ХОЗЯЙСТВ
В РОССИЙСКОЙ ФЕДЕРАЦИИ В 2002 Г.**

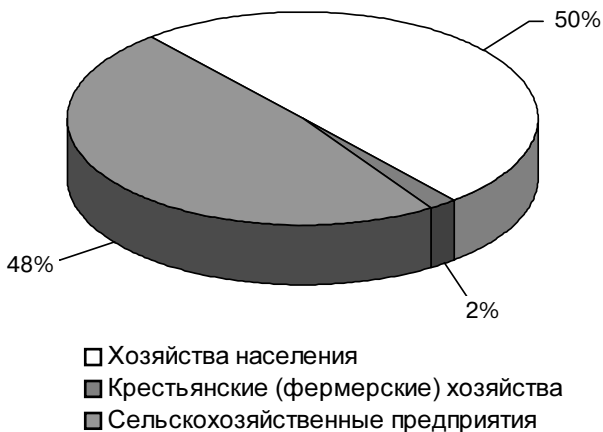

**ПРОДУКТИВНОСТЬ КРУПНОГО РОГАТОГО СКОТА
В СЕЛЬСКОХОЗЯЙСТВЕННЫХ ПРЕДПРИЯТИЯХ
РОССИЙСКОЙ ФЕДЕРАЦИИ**

ПОКАЗАТЕЛИ	Годы				
	1998	1999	2000	2001	2002
СРЕДНЕГОДОВОЙ УДОЙ НА 1 КОРОВУ, кг	2250	2282	2341	2551	2878
ВЫХОД ПРИПЛОДА НА 100 МАТОК, гол.	74	76	77	76	78
СРЕДНЕСУТОЧНЫЙ ПРИРОСТ ЖИВОЙ МАССЫ, г	311	331	333	361	385
СРЕДНЯЯ ЖИВАЯ МАССА 1 ГОЛОВЫ, РЕАЛИЗОВАННОЙ НА УБОЙ, кг	279	270	277	287	305

**ПРОИЗВОДСТВО И ПОТРЕБЛЕНИЕ МОЛОКА
И МОЛОЧНЫХ ПРОДУКТОВ НА ДУШУ НАСЕЛЕНИЯ
В РОССИЙСКОЙ ФЕДЕРАЦИИ**

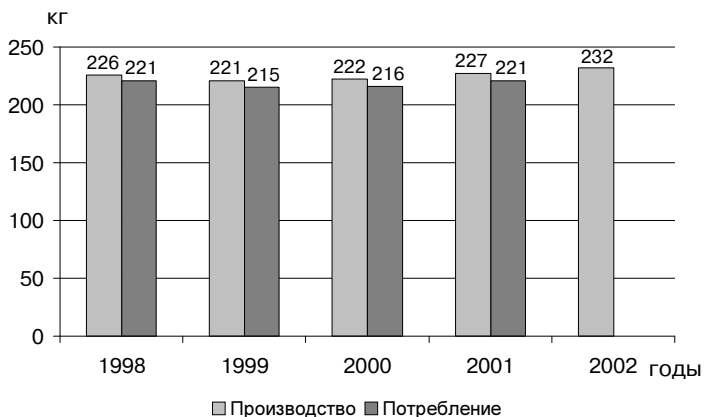

**ПРОИЗВОДСТВО МЯСА КРУПНОГО РОГАТОГО СКОТА
ПО КАТЕГОРИЯМ ХОЗЯЙСТВ
(в убойной массе), тыс. тонн**

	1999 г.	2000 г.	2001 г.	2002 г.
ХОЗЯЙСТВА ВСЕХ КАТЕГОРИЙ	1868	1895	1872	1957
СЕЛЬСКОХОЗЯЙСТВЕННЫЕ ПРЕДПРИЯТИЯ	785	816	760	811
ХОЗЯЙСТВА НАСЕЛЕНИЯ	1048	1045	1073	1106
КРЕСТЬЯНСКИЕ (ФЕРМЕРСКИЕ) ХОЗЯЙСТВА	34	34	39	41

**СПОСОБЫ СОДЕРЖАНИЯ ДОЙНОГО СТАДА
КРУПНОГО РОГАТОГО СКОТА**

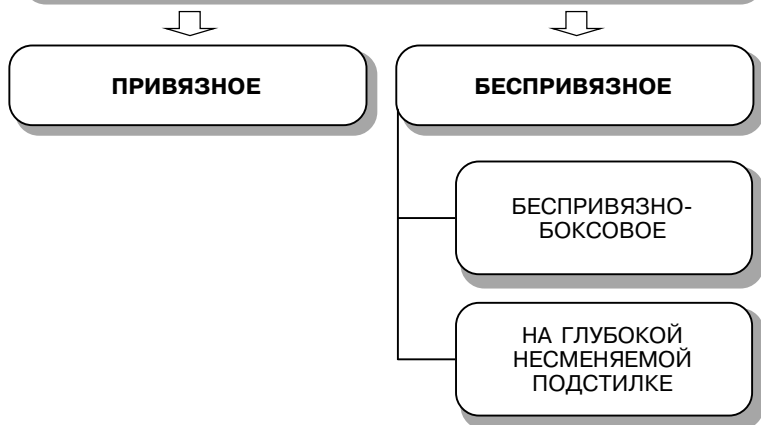

ПРИВЯЗНОЕ СОДЕРЖАНИЕ ДОЙНОГО СТАДА КРУПНОГО РОГАТОГО СКОТА

ПРЕИМУЩЕСТВА

ОБЕСПЕЧИВАЮТСЯ
УСЛОВИЯ ДЛЯ ИНДИВИДУ-
АЛЬНОГО ОБСЛУЖИВАНИЯ
И КОРМЛЕНИЯ ЖИВОТНЫХ
С УЧЕТОМ
ИХ ПРОДУКТИВНОСТИ

НЕДОСТАТКИ

- ☑ ВЫСОКАЯ ТРУДОЕМ-
КОСТЬ ПРОИЗВОДСТВА
ПРОДУКЦИИ
- ☑ ТЯЖЕЛЫЕ УСЛОВИЯ
ТРУДА ОПЕРАТОРОВ
МАШИННОГО ДОЕНИЯ
- ☑ НЕДОСТАТОЧНАЯ
ДВИГАТЕЛЬНАЯ АКТИВ-
НОСТЬ ЖИВОТНЫХ
(ПРИ КРУГЛОГODOVOM
СТОЙЛОВOM СОДЕР-
ЖАНИИ), ЧТО ПРИВО-
ДИТ К ФИЗИОЛОГИ-
ЧЕСКИМ НАРУШЕНИЯМ
В ОРГАНИЗМЕ

ФАКТОРЫ, СПОСОБСТВУЮЩИЕ ПОВЫШЕНИЮ ЭФФЕКТИВНОСТИ ПРИВЯЗНОГО СПОСОБА СОДЕРЖАНИЯ КРУПНОГО РОГАТОГО СКОТА

**ПОВЫШЕНИЕ УРОВНЯ МЕХАНИЗАЦИИ
ТРУДОВЫХ ПРОЦЕССОВ**

**РЕГУЛЯРНЫЙ МОЦИОН ЖИВОТНЫХ ПРИ КРУГЛО-
ГОДОВОМ СТОЙЛОВOM СОДЕРЖАНИИ**

ПРЕИМУЩЕСТВА БЕСПРИВЯЗНОГО СПОСОБА СОДЕРЖАНИЯ ДОЙНОГО СТАДА КРУПНОГО РОГАТОГО СКОТА

**СНИЖАЮТСЯ ЗАТРАТЫ НА ОБОРУДОВАНИЕ СТОЙЛ,
ИНДИВИДУАЛЬНЫХ ПОИЛОК, ПРИВЯЗЕЙ И Т. П.**

**УВЕЛИЧИВАЕТСЯ ВМЕСТИМОСТЬ
ЖИВОТНОВОДЧЕСКИХ ПОМЕЩЕНИЙ**

**ВЫСОКИЙ УРОВЕНЬ МЕХАНИЗАЦИИ ТРУДОВЫХ
ПРОЦЕССОВ ПОЗВОЛЯЕТ СНИЗИТЬ
ТРУДОЕМКОСТЬ ПРОИЗВОДСТВА ПРОДУКЦИИ**

**ЖИВОТНЫЕ БОЛЬШЕ ДВИГАЮТСЯ, ЧТО СПОСОБ-
СТВУЕТ СОХРАНЕНИЮ ИХ ЗДОРОВЬЯ И ВОСПРО-
ИЗВОДИТЕЛЬНОЙ СПОСОБНОСТИ**

**СОДЕРЖАНИЕ СКОТА НА ГЛУБОКОЙ НЕСМЕНЯЕМОЙ
ПОДСТИЛКЕ ПОЗВОЛЯЕТ НАКАПЛИВАТЬ БОЛЬШЕ
НАВОЗА И ЛУЧШЕГО КАЧЕСТВА,
ЧЕМ ПРИ ПРИВЯЗНОМ СОДЕРЖАНИИ**

УСЛОВИЯ ЭФФЕКТИВНОГО ПРИМЕНЕНИЯ БЕСПРИВЯЗНОГО СПОСОБА СОДЕРЖАНИЯ ДОЙНОГО СТАДА КРУПНОГО РОГАТОГО СКОТА

- ВЫСОКИЙ УРОВЕНЬ ОБЕСПЕЧЕННОСТИ КОРМА-
МИ И ПОДСТИЛКОЙ (ПРИ СОДЕРЖАНИИ НА
ГЛУБОКОЙ НЕСМЕНЯЕМОЙ ПОДСТИЛКЕ)**
- ВЫСОКИЙ УРОВЕНЬ МЕХАНИЗАЦИИ ТРУДОВЫХ
ПРОЦЕССОВ**
- ГРУППОВОЕ РАЗМЕЩЕНИЕ ЖИВОТНЫХ**
- ВЫСОКИЙ УРОВЕНЬ ВЕТЕРИНАРНОГО ОБСЛУЖИ-
ВАНИЯ ЖИВОТНЫХ**
- СТРОГОЕ СОБЛЮДЕНИЕ ТРУДОВОЙ И ТЕХНОЛО-
ГИЧЕСКОЙ ДИСЦИПЛИНЫ**
- КОМПЛЕКТОВАНИЕ ФЕРМ И КОМПЛЕКСОВ
ЖИВОТНЫМИ С ВЫСОКИМ ПОТЕНЦИАЛОМ
ПРОДУКТИВНОСТИ**

ПОТОЧНО-ЦЕХОВАЯ СИСТЕМА ПРОИЗВОДСТВА МОЛОКА И ВОСПРОИЗВОДСТВА СТАДА

Цех	Назначение	Продолжительность содержания, дней
ЧЕТЫРЕХЦЕХОВАЯ СИСТЕМА		
СУХОСТОЙ- НЫЙ	ПОДГОТОВКА СУХОСТОЙНЫХ КОРОВ И НЕТЕЛЕЙ ГЛУБОКОЙ СТЕЛЬНОСТИ К ОТЕЛУ И ПОСЛЕДУЮЩЕЙ ЛАКТАЦИИ	45–60
ОТЕЛА	ПОДГОТОВКА ЖИВОТНЫХ К ОТЕЛУ, ОБСЛУЖИВАНИЕ В ПОСЛЕРОДОВОЙ ПЕРИОД И ПОДГОТОВКА К ПЛОДОТВОРНОМУ ОСЕМЕНЕНИЮ	10–15 ДНЕЙ ДО ОТЕЛА И 10–15 ДНЕЙ ПОСЛЕ ОТЕЛА
РАЗДОЯ И ОСЕМЕНЕНИЯ	РАЗДОЙ КОРОВ ДО МАКСИМАЛЬНОЙ ПРОДУКТИВНОСТИ И ПЛОДОТВОРНОЕ ОСЕМЕНЕНИЕ ЖИВОТНЫХ	90–100
ПРОИЗВОД- СТВА МОЛОКА	ПОЛУЧЕНИЕ ВЫСОКИХ УДОЕВ, ОБЕСПЕЧЕНИЕ НОРМАЛЬНОГО ТЕЧЕНИЯ СТЕЛЬНОСТИ И СВОЕВРЕМЕННОГО ЗАПУСКА КОРОВ	ДО ОКОНЧА- НИЯ ЛАКТАЦИИ
ТРЕХЦЕХОВАЯ СИСТЕМА		
СУХОСТОЙ- НЫЙ	ПОДГОТОВКА СУХОСТОЙНЫХ КОРОВ И НЕТЕЛЕЙ ГЛУБОКОЙ СТЕЛЬНОСТИ К ОТЕЛУ И ПОСЛЕДУЮЩЕЙ ЛАКТАЦИИ	45–60
ОТЕЛА	ПОДГОТОВКА ЖИВОТНЫХ К ОТЕЛУ, ОБСЛУЖИВАНИЕ В ПОСЛЕРОДОВОЙ ПЕРИОД И ПОДГОТОВКА К ПЛОДОТВОРНОМУ ОСЕМЕНЕНИЮ	10–15 ДНЕЙ ДО ОТЕЛА И 10–15 ДНЕЙ ПОСЛЕ ОТЕЛА
ПРОИЗВОД- СТВА МОЛОКА	РАЗДОЙ КОРОВ ДО МАКСИМАЛЬНОЙ ПРОДУКТИВНОСТИ, ПЛОДОТВОРНОЕ ОСЕМЕНЕНИЕ ЖИВОТНЫХ, ПОЛУЧЕНИЕ ВЫСОКИХ УДОЕВ, ОБЕСПЕЧЕНИЕ НОРМАЛЬНОГО ТЕЧЕНИЯ СТЕЛЬНОСТИ И СВОЕВРЕМЕННОГО ЗАПУСКА КОРОВ	ДО ОКОНЧА- НИЯ ЛАКТАЦИИ

СПОСОБЫ СОДЕРЖАНИЯ МОЛОДНЯКА КРУПНОГО РОГАТОГО СКОТА

ТЕЛЯТА ПРОФИЛАКТОРНОГО ПЕРИОДА (10–15 ДНЕЙ)

В ИНДИВИДУАЛЬНЫХ КЛЕТКАХ

МОЛОДНЯК ДО 3-х МЕСЯЦЕВ

МЕЛКИМИ ГРУППАМИ В СТАНКАХ

МОЛОДНЯК С 3-х ДО 8–12 МЕСЯЦЕВ

БЕЗ ПРИВЯЗИ В ГРУППОВЫХ СТАНКАХ

РЕМОНТНЫЙ МОЛОДНЯК СТАРШЕ 9–12 МЕСЯЦЕВ И НЕТЕЛИ ПЕРВОЙ ПОЛОВИНЫ СТЕЛЬНОСТИ

В УСЛОВИЯХ, СХОДНЫХ С ТЕХНОЛОГИЕЙ
СОДЕРЖАНИЯ КОРОВ НА МОЛОЧНЫХ
ФЕРМАХ (КОМПЛЕКСАХ), ДЛЯ КОТОРЫХ ИХ
ВЫРАЩИВАЮТ

СВЕРХРЕМОНТНЫЙ МОЛОДНЯК НА СТАДИИ ЗАКЛЮЧИТЕЛЬНОГО ОТКОРМА

- БЕЗ ПРИВЯЗИ ГРУППАМИ В ПОМЕЩЕНИЯХ
С РЕШЕТЧАТЫМИ ПОЛАМИ
- НА ОТКРЫТЫХ ОТКОРМОЧНЫХ ПЛОЩАДКАХ
С НАВЕСАМИ

ОРГАНИЗАЦИОННЫЕ ФОРМЫ ВЫРАЩИВАНИЯ РЕМОУНТНОГО МОЛОДНЯКА

НА ОСНОВЕ ВНУТРИХОЗЯЙСТВЕННОЙ СПЕЦИАЛИЗАЦИИ НА ПРЕДПРИЯТИЯХ МОЛОЧНОГО НАПРАВЛЕНИЯ НА СПЕЦИАЛИЗИРОВАННЫХ ФЕРМАХ (КОМПЛЕКСАХ)

На молочных фермах (комплексах) до 10–20-дневного возраста

Фермы по выращиванию телок от 10–20-дневного до 3–6-месячного возраста

Фермы по выращиванию телок от 3–6-месячного возраста до нетелей 5–7-месячной стельности

Контрольно-селекционные фермы по выращиванию нетелей в заключительной стадии стельности и раздую коров-первотелок в течение 2–4 месяцев лактации

Фермы (комплексы) по выращиванию молодняка от 10–20-дневного возраста до нетелей 5–7-месячной стельности

Фермы (комплексы) по выращиванию молодняка от 10–20-дневного возраста до коров-первотелок 2–4-го месяца лактации или с законченной лактацией

НА ОСНОВЕ МЕЖХОЗЯЙСТВЕННОЙ СПЕЦИАЛИЗАЦИИ И КООПЕРАЦИИ НА СПЕЦИАЛИЗИРОВАННЫХ ПРЕДПРИЯТИЯХ (ПРОИЗВОДСТВЕННЫХ ОБЪЕДИНЕНИЯХ) ПО ВЫРАЩИВАНИЮ РЕМОУНТНОГО МОЛОДНЯКА

От 10–20-дневного (или 3–6-месячного) возраста до нетелей 5–6-месячной стельности

От 10–20-дневного (или 3–6-месячного) возраста до коров-первотелок 2–4-го месяца лактации или с законченной лактацией

ФОРМЫ ОРГАНИЗАЦИИ ТРУДА В СКОТОВОДСТВЕ

ПОСТОЯННЫЕ ПРОИЗ-
ВОДСТВЕННЫЕ БРИГАДЫ

ЗВЕНЬЯ

СПЕЦИАЛИЗИРОВАННЫЕ

ОТРАСЛЕВЫЕ

- ПО ОБСЛУЖИВАНИЮ
ДОЙНОГО СТАДА
- ПО ОБСЛУЖИВАНИЮ
МОЛОДНЯКА РАЗНЫХ
ВОЗРАСТОВ
- ПО ОБСЛУЖИВАНИЮ
ОТКОРМОЧНОГО
ПОГОЛОВЬЯ

- ПО ОБСЛУЖИВАНИЮ
НЕСКОЛЬКИХ РАЗНЫХ
ПОЛОВЫХ
И ВОЗРАСТНЫХ
ГРУПП СКОТА

РЕЖИМЫ ТРУДА И ОТДЫХА ОПЕРАТОРОВ МАШИННОГО ДОЕНИЯ

ОДНОСМЕННЫЙ

ДВУХСМЕННЫЙ

ТРЕХЦИКЛИЧНЫЙ
С ТРЕХКРАТНЫМ
ДОЕНИЕМ
И КОРМЛЕНИЕМ
КОРОВ

ДВУХЦИКЛИЧНЫЙ
С ДВУХКРАТНЫМ
ДОЕНИЕМ
И КОРМЛЕНИЕМ
КОРОВ

С ТРЕХКРАТНЫМ
ДОЕНИЕМ
И КОРМЛЕНИЕМ
КОРОВ

С ДВУХКРАТНЫМ
ДОЕНИЕМ
И КОРМЛЕНИЕМ
КОРОВ

С совместным выполнением
дневного цикла работ
операторами обеих смен

С раздельным выполнением
дневного цикла работ
операторами обеих смен

**ПРИМЕРНЫЙ РАСПОРЯДОК ДНЯ ОПЕРАТОРОВ
МАШИННОГО ДОЕНИЯ ПРИ ДВУХСМЕННОЙ РАБОТЕ,
ТРЕХКРАТНОМ ДОЕНИИ КОРОВ И СОВМЕСТНОМ
ВЫПОЛНЕНИИ ДНЕВНОГО ЦИКЛА РАБОТ, ч-мин**

Наименование работ	Начало	Конец	Продолжительность
ПЕРВАЯ СМЕНА			
Подготовительная работа	6–00	6–15	0–15
Доение коров	6–15	9–30	3–15
Отдых	9–30	9–45	0–15
Мытье молочной посуды и доильной аппаратуры	9–45	10–15	0–30
Приготовление (запаривание) концентрированных кормов	10–15	10–30	0–15
Перерыв на обед первой смены	10–30	11–30	1–00
ПЕРВАЯ И ВТОРАЯ СМЕНЫ			
Привязывание коров после прогулки	11–30	11–45	0–15
Чистка коров	11–45	12–15	0–30
Раздача концентрированных кормов	12–15	12–30	0–15
Отдых	12–30	12–45	0–15
Доение коров	12–45	15–00	2–15
Конец работы первой смены	x	15–00	x
Мытье молочной посуды и доильной аппаратуры	15–00	15–30	0–30
Перерыв на обед второй смены	15–30	16–30	1–00
ВТОРАЯ СМЕНА			
Подготовительная работа	16–30	16–35	0–05
Доение коров	16–35	19–50	3–15
Отдых	19–50	20–05	0–15
Мытье молочной посуды и доильной аппаратуры	20–05	20–35	0–30
Передача поголовья ночному оператору	20–35	20–45	0–10
<i>Продолжительность смен</i>	x	x	8–00
<i>Растяннутость первой смены</i>	x	x	9–00
<i>Растяннутость второй смены</i>	x	x	9–15

**ПРИМЕРНЫЙ РАСПОРЯДОК ДНЯ
ОПЕРАТОРОВ МАШИННОГО ДОЕНИЯ
ПРИ ДВУХСМЕННОЙ РАБОТЕ,
ДВУХКРАТНОМ ДОЕНИИ КОРОВ, ч-мин**

Наименование работ	Начало	Конец	Продолжительность
ПЕРВАЯ СМЕНА			
Прием смены, раздача кормов	5–00	5–30	0–30
Подготовка к доению, доение коров, мытье молочной посуды и доильной аппаратуры	5–30	8–30	3–00
Перерыв на обед первой смены	8–30	9–30	1–00
Подготовка и раздача кормов	9–30	11–00	1–30
Чистка коров, отвязывание их для прогулки, уборка стойл, передача смены	11–00	13–00	2–00
ВТОРАЯ СМЕНА			
Прием смены, подготовка и раздача кормов, привязывание и чистка коров	12–55	16–00	3–05
Перерыв на обед второй смены	16–00	17–00	1–00
Подготовка к доению, доение коров, мытье молочной посуды и доильной аппаратуры	17–00	20–00	3–00
Раздача кормов, передача смены ночному оператору по уходу за коровами	20–00	20–55	0–55
<i>Продолжительность смен</i>	x	x	7–00
<i>Растяннутость смен</i>	x	x	8–00

ОРГАНИЗАЦИЯ СВИНОВОДСТВА

РАЗВИТИЕ СВИНОВОДСТВА В РОССИЙСКОЙ ФЕДЕРАЦИИ

(во всех категориях хозяйств)

ПОКАЗАТЕЛИ	ГОДЫ					
	1990	1995	1999	2000	2001	2002
Поголовье свиней на конец года, млн гол.	38,3	22,6	18,3	15,7	16,0	17,3
Производство мяса (в убойной массе), млн тонн	3,5	1,9	1,5	1,6	1,5	1,6
Удельный вес свинины в общем объеме производства мяса, %	34,4	32,2	34,4	35,4	33,7	33,7

РАЗМЕЩЕНИЕ ПОГОЛОВЬЯ СВИНЕЙ ПО РЕГИОНАМ РОССИЙСКОЙ ФЕДЕРАЦИИ

(во всех категориях хозяйств)

РЕГИОНЫ	На 01.01.2003 г.	
	тыс. гол.	в % к итогу
РОССИЙСКАЯ ФЕДЕРАЦИЯ	17 337,3	100,0
В том числе по федеральным округам		
ЦЕНТРАЛЬНЫЙ	3448,6	19,9
СЕВЕРО-ЗАПАДНЫЙ	618,1	3,5
ЮЖНЫЙ	4106,2	23,7
ПРИВОЛЖСКИЙ	4468,4	25,8
УРАЛЬСКИЙ	1160,6	6,7
СИБИРСКИЙ	3256,9	18,8
ДАЛЬНЕВОСТОЧНЫЙ	278,5	1,6

**ПРОИЗВОДСТВО МЯСА СВИНЕЙ
ПО КАТЕГОРИЯМ ХОЗЯЙСТВ**
(в убойной массе), тыс. тонн

	1999 г.	2000 г.	2001 г.	2002 г.
ХОЗЯЙСТВА ВСЕХ КАТЕГОРИЙ	1485	1569	1498	1584
СЕЛЬСКОХОЗЯЙСТВЕННЫЕ ПРЕДПРИЯТИЯ	380	436	430	493
ХОЗЯЙСТВА НАСЕЛЕНИЯ	1076	1098	1031	1052
КРЕСТЬЯНСКИЕ (ФЕРМЕРСКИЕ) ХОЗЯЙСТВА	29	35	37	39

**СТРУКТУРА ПРОИЗВОДСТВА СВИНИНЫ
ПО КАТЕГОРИЯМ ХОЗЯЙСТВ
В РОССИЙСКОЙ ФЕДЕРАЦИИ В 2002 Г.**

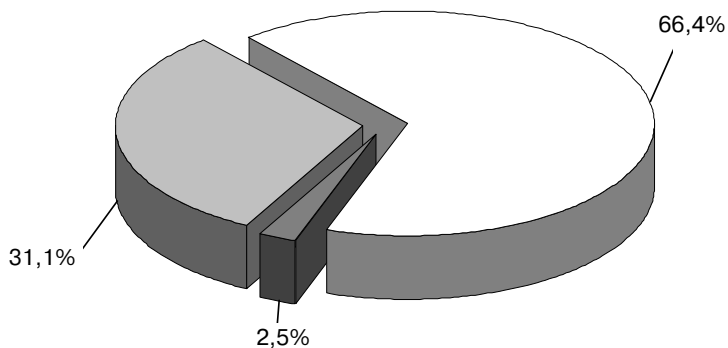

- Хозяйства населения
- Крестьянские (фермерские) хозяйства
- ▒ Сельскохозяйственные предприятия

ПРОИЗВОДСТВЕННЫЕ ТИПЫ СВИНОВОДЧЕСКИХ ПРЕДПРИЯТИЙ

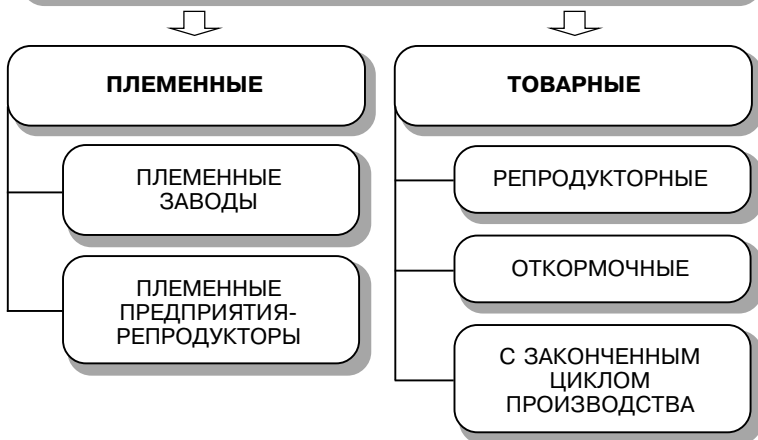

ПРОДУКТИВНОСТЬ СВИНЕЙ В СЕЛЬСКОХОЗЯЙСТВЕННЫХ ПРЕДПРИЯТИЯХ РОССИЙСКОЙ ФЕДЕРАЦИИ

ПОКАЗАТЕЛИ	ГОДЫ			
	1999	2000	2001	2002
СРЕДНЕСУТОЧНЫЙ ПРИРОСТ ЖИВОЙ МАССЫ, г	171	187	232	254
СРЕДНЯЯ ЖИВАЯ МАССА 1 ГОЛОВЫ, РЕАЛИЗОВАННОЙ НА УБОЙ, кг	76	76	85	90
ВЫХОД ПОРОСЯТ НА 100 МАТОК, гол.	1261	1155	1360	1416



**КАТЕГОРИИ УПИТАННОСТИ СВИНЕЙ,
РЕАЛИЗУЕМЫХ НА УБОЙ**

Категория	Половозрастная группа	Живая масса 1 головы, кг	Толщина шпика, см
I	МОЛОДНЯК БЕКОННЫЙ В ВОЗРАСТЕ ДО 8 МЕС.	80–105	2,0–3,5
II	МОЛОДНЯК МЯСНОЙ В ВОЗРАСТЕ ДО 7-8 МЕС.	60–130	1,5–3,4
III	СВИНЬИ ЖИРНЫЕ	120–160	4,1 и более
IV	БОРОВЫ И СВИНО- МАТКИ ЖИРНЫЕ	250–300	1,5–4,0
V	ПОРΟΣЯТА-МОЛОЧНИКИ	4–8	–

СПОСОБЫ СОДЕРЖАНИЯ СВИНЕЙ

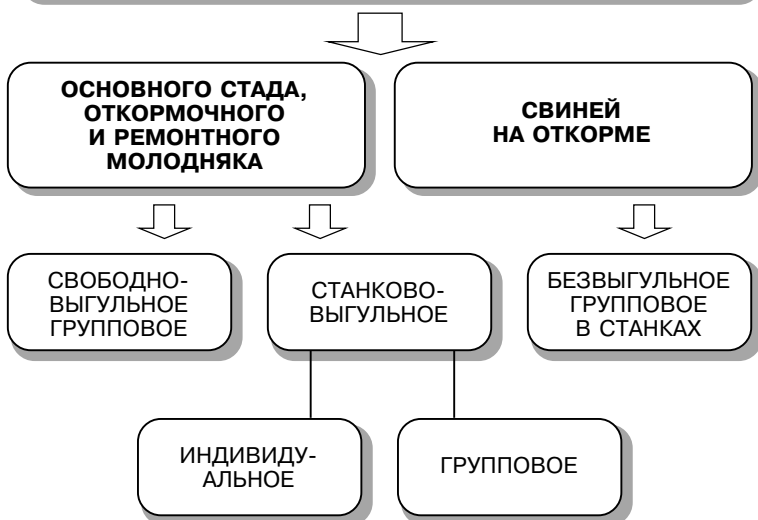

НОРМЫ ПЛОЩАДИ ДЛЯ СВИНЕЙ И ПОРОСЯТ

Половозрастная группа	Площадь логова, м ² на 1 гол.	Фронт кормления, м на 1 гол.
ХРЯКИ-ПРОИЗВОДИТЕЛИ		
при индивидуальном содержании	6–7	0,5
при групповом содержании	3	0,5
ПОДСОСНЫЕ МАТКИ	5–6	0,4–0,45
ХОЛОСТЫЕ И СУПОРОСНЫЕ МАТКИ	2	0,4–0,45
РЕМОУНТНЫЙ МОЛОДНЯК	0,7	0,3
ОТКОРМОЧНОЕ ПОГОЛОВЬЕ	0,5–0,7	0,3–0,35
ПОРОСЯТА В ВОЗРАСТЕ 2–4 МЕС.	0,3	0,2

**РАЗДЕЛЬНО-ЦЕХОВАЯ СИСТЕМА
ОРГАНИЗАЦИИ ПРОИЗВОДСТВА СВИНИНЫ**

Цех	Половозрастные группы	Способ содержания	Продолжительность содержания, дней
ЦЕХ ОСЕМЕНЕНИЯ И МАТОК ПЕРВОЙ ПОЛОВИНЫ СУПОРОСНОСТИ	ХРЯКИ	ИНДИВИДУАЛЬНЫЙ	22
	ХОЛОСТЫЕ МАТКИ	ГРУППОВОЙ ПО 10–15 ГОЛ.	
	СУПОРОСНЫЕ МАТКИ	ТО ЖЕ	32
	РЕМОНТНЫЕ СВИНКИ	ТО ЖЕ ПО 25 ГОЛ.	
ЦЕХ МАТОК ВТОРОЙ ПОЛОВИНЫ СУПОРОСНОСТИ	СУПОРОСНЫЕ МАТКИ	ГРУППОВОЙ В СТАНКАХ ПО 11–13 ГОЛ.	82
ЦЕХ ОПОРОСА И СОДЕРЖАНИЯ ПОДСОСНЫХ МАТОК	ПОДСОСНЫЕ МАТКИ	ИНДИВИДУАЛЬНЫЙ	26
	ПОРОСЯТА-СОСУНЫ	ГНЕЗДОВОЙ	
ЦЕХ ДОРАЩИВАНИЯ ПОРОСЯТ	ПОРОСЯТА-ОТЪЕМЫШИ НОРМАЛЬНО РАЗВИТЫЕ	ГРУППОВОЙ В СТАНКАХ ПО 25 ГОЛ.	80
	ПОРОСЯТА-ОТЪЕМЫШИ ОТСТАЮЩИЕ В РАЗВИТИИ	ТО ЖЕ ПО 14 ГОЛ.	
ЦЕХ ОТКОРМА	ОТКОРМОЧНЫЙ МОЛОДНЯК	ГРУППОВОЙ В СТАНКАХ ПО 25 ГОЛ.	116

**ФОРМЫ ОРГАНИЗАЦИИ ТРУДА
В СВИНОВОДСТВЕ**



**ПОСТОЯННЫЕ
ПРОИЗВОДСТВЕННЫЕ БРИГАДЫ**



ЗВЕНЬЯ ПО ОБСЛУЖИВАНИЮ ОТДЕЛЬНЫХ
ПОЛОВОЗРАСТНЫХ ГРУПП СВИНЕЙ

**РЕЖИМЫ ТРУДА И ОТДЫХА НА СВИНОВОД-
ЧЕСКИХ ФЕРМАХ И КОМПЛЕКСАХ**



ОДНОСМЕННЫЙ



ДВУХСМЕННЫЙ



ТРЕХСМЕННЫЙ

ДВУХЦИКЛИЧНЫЙ
УПЛОТНЕННЫЙ
(С ПЕРЕРЫВОМ
НЕ БОЛЕЕ 2 Ч)

ДВУХЦИКЛИЧНЫЙ
РАСТЯНУТЫЙ
(С ПЕРЕРЫВОМ
БОЛЕЕ 2 Ч)

ТРЕХЦИКЛИЧНЫЙ

**ПРИМЕРНЫЙ РАСПОРЯДОК РАБОЧЕГО ДНЯ
ОПЕРАТОРОВ, ОБСЛУЖИВАЮЩИХ
ПОГОЛОВЬЕ СВИНЕЙ НА РЕПРОДУКТОРНОЙ ФЕРМЕ
ПРИ ДВУХСМЕННОМ РЕЖИМЕ ТРУДА И ОТДЫХА,
4-МИН**

Наименование работ	Начало	Конец	Продолжительность
ПЕРВАЯ СМЕНА			
Прием поголовья, выпуск свиноматок на прогулку, кормление свиноматок и поросят, чистка станков	5–30	8–30	3–00
Смена подстилки, мойка инвентаря	8–30	9–30	1–00
Перерыв	9–30	10–30	1–00
Уборка помещений, кормление поросят	10–30	13–15	2–45
Передача смены	13–15	13–30	0–15
ВТОРАЯ СМЕНА			
Прием смены	13–15	13–30	0–15
Кормление поросят, чистка станков	13–30	15–00	1–30
Выпуск свиноматок на прогулку, подготовка помещений и инвентаря для кормления свиноматок и поросят	15–00	17–00	2–00
Перерыв	17–00	18–00	1–00
Кормление свиноматок и поросят, уборка помещений	18–00	21–00	3–00
Передача поголовья ночному оператору	21–00	21–15	0–15
<i>Продолжительность смен</i>	x	x	7–00
<i>Растяннутость смен</i>	x	x	8–00

**ПРИМЕРНЫЙ РАСПОРЯДОК РАБОЧЕГО ДНЯ ОПЕРАТОРОВ,
ОБСЛУЖИВАЮЩИХ ПОГОЛОВЬЕ СВИНЕЙ
НА ОТКОРМОЧНОЙ ФЕРМЕ ПРИ ДВУХСМЕННОМ
РЕЖИМЕ ТРУДА И ОТДЫХА,
4-МИН**

Наименование работ	Начало	Конец	Продолжительность
ПЕРВАЯ СМЕНА			
Прием поголовья, чистка кормушек, кормление свиней, чистка станков	5-00	8-30	3-30
Перерыв	8-30	9-30	1-00
Уборка помещений, кормление половины поголовья свиней	9-30	12-45	3-15
Передача смены	12-45	13-00	0-15
ВТОРАЯ СМЕНА			
Прием смены	12-45	13-00	0-15
Кормление второй половины поголовья свиней, чистка кормушек	13-00	16-00	3-00
Перерыв	16-00	17-00	1-00
Кормление свиней, чистка кормушек, станков, уборка помещений	17-00	20-30	3-30
Передача поголовья ночному оператору	20-30	20-45	0-15
<i>Продолжительность смен</i>	x	x	7-00
<i>Растяннутость смен</i>	x	x	8-00

ОРГАНИЗАЦИЯ ОВЦЕВОДСТВА

ПОГОЛОВЬ ОВЕЦ И КОЗ В РОССИЙСКОЙ ФЕДЕРАЦИИ ВО ВСЕХ КАТЕГОРИЯХ ХОЗЯЙСТВ (на конец года)

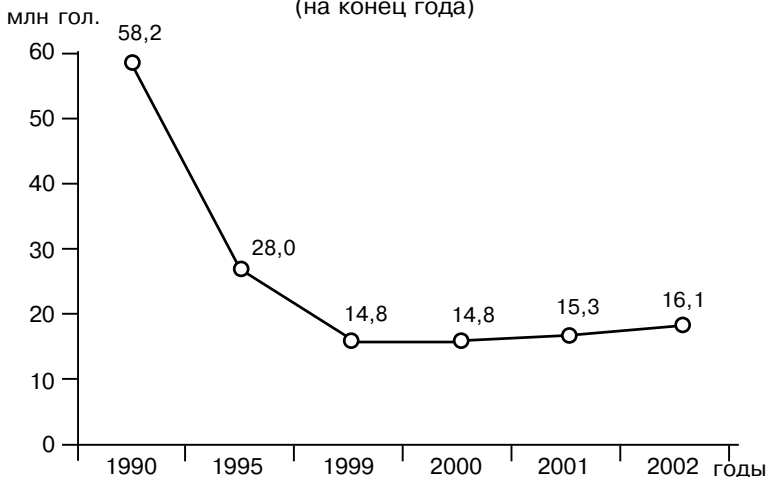

РАЗМЕЩЕНИЕ ПОГОЛОВЬЯ ОВЕЦ И КОЗ ПО РЕГИОНАМ РОССИЙСКОЙ ФЕДЕРАЦИИ (во всех категориях хозяйств)

РЕГИОНЫ	На 01.01.2003 г.	
	тыс. гол.	в % к итогу
РОССИЙСКАЯ ФЕДЕРАЦИЯ	16050,6	100,0
В том числе по федеральным округам		
ЦЕНТРАЛЬНЫЙ	978,4	6,1
СЕВЕРО-ЗАПАДНЫЙ	326,3	2,0
ЮЖНЫЙ	8434,9	52,6
ПРИВОЛЖСКИЙ	2872,6	17,9
УРАЛЬСКИЙ	459,6	2,9
СИБИРСКИЙ	2911,1	18,1
ДАЛЬНЕВОСТОЧНЫЙ	67,7	0,4

НАПРАВЛЕНИЯ ОВЦЕВОДСТВА

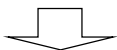

ТОНКОРУННОЕ

УДЕЛЬНЫЙ ВЕС МАТОК В СТРУКТУРЕ СТАДА
СОСТАВЛЯЕТ 55–60%

ПОЛУТОНКОРУННОЕ

УДЕЛЬНЫЙ ВЕС МАТОК В СТРУКТУРЕ СТАДА
СОСТАВЛЯЕТ 65–70%

ШУБНОЕ

УДЕЛЬНЫЙ ВЕС МАТОК В СТРУКТУРЕ СТАДА
СОСТАВЛЯЕТ 60–70%

КАРАКУЛЕВОДЧЕСКОЕ (СМУШКОВОЕ)

УДЕЛЬНЫЙ ВЕС МАТОК В СТРУКТУРЕ СТАДА
СОСТАВЛЯЕТ 70–75%

МЯСО-САЛЬНОЕ

УДЕЛЬНЫЙ ВЕС МАТОК В СТРУКТУРЕ СТАДА
СОСТАВЛЯЕТ 65–75%

МЯСО-ШЕРСТНО-МОЛОЧНОЕ

УДЕЛЬНЫЙ ВЕС МАТОК В СТРУКТУРЕ СТАДА
СОСТАВЛЯЕТ 65–75%

ПРОИЗВОДСТВЕННЫЕ ТИПЫ ОВЦЕВОДЧЕСКИХ ПРЕДПРИЯТИЙ



ПРОДУКТИВНОСТЬ ОВЕЦ И КОЗ В СЕЛЬСКОХОЗЯЙСТВЕННЫХ ПРЕДПРИЯТИЯХ РОССИЙСКОЙ ФЕДЕРАЦИИ

ПОКАЗАТЕЛИ	ГОДЫ			
	1999	2000	2001	2002
СРЕДНИЙ НАСТРИГ ШЕРСТИ С 1 ОВЦЫ, кг (во всех категориях хозяйств)	2,9	3,2	3,1	3,1
СРЕДНЕСУТОЧНЫЙ ПРИРОСТ ЖИВОЙ МАССЫ, г	23	24	25	27
СРЕДНЯЯ ЖИВАЯ МАССА 1 ГОЛОВЫ, РЕАЛИЗОВАННОЙ НА УБОИ, кг	31	31	31	32
ВЫХОД ПРИПЛОДА НА 100 МАТОК, гол.	69	73	77	79

**ПРОИЗВОДСТВО ШЕРСТИ
В РОССИЙСКОЙ ФЕДЕРАЦИИ
ПО КАТЕГОРИЯМ ХОЗЯЙСТВ,
ТЫС. ТОНН**

	1999 г.	2000 г.	2001 г.	2002 г.
ХОЗЯЙСТВА ВСЕХ КАТЕГОРИЙ	40,2	40,3	40,3	42,4
СЕЛЬСКОХОЗЯЙСТВЕННЫЕ ПРЕДПРИЯТИЯ	15,1	15,1	14,2	13,4
ХОЗЯЙСТВА НАСЕЛЕНИЯ	22,9	23,0	23,7	25,7
КРЕСТЬЯНСКИЕ (ФЕРМЕРСКИЕ) ХОЗЯЙСТВА	2,2	2,2	2,4	3,3

**СТРУКТУРА ПРОИЗВОДСТВА ШЕРСТИ
ПО КАТЕГОРИЯМ ХОЗЯЙСТВ
В РОССИЙСКОЙ ФЕДЕРАЦИИ В 2002 г.**

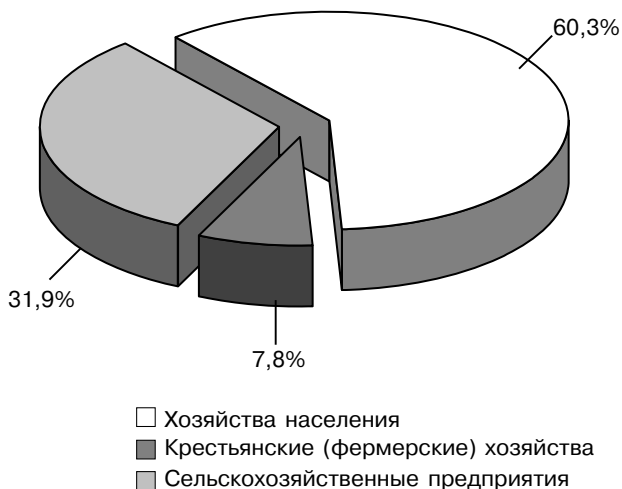

**ПРОИЗВОДСТВО МЯСА ОВЕЦ И КОЗ
В РОССИЙСКОЙ ФЕДЕРАЦИИ
ПО КАТЕГОРИЯМ ХОЗЯЙСТВ**
(в убойной массе), тыс. тонн

	1999 г.	2000 г.	2001 г.	2002 г.
ХОЗЯЙСТВА ВСЕХ КАТЕГОРИЙ	144	140	133	136
СЕЛЬСКОХОЗЯЙСТВЕННЫЕ ПРЕДПРИЯТИЯ	17	15	14	14
ХОЗЯЙСТВА НАСЕЛЕНИЯ	121	119	114	117
КРЕСТЬЯНСКИЕ (ФЕРМЕРСКИЕ) ХОЗЯЙСТВА	5	6	5	4

**СТРУКТУРА ПРОИЗВОДСТВА БАРАНИНЫ
И КОЗЛЯТИНЫ ПО КАТЕГОРИЯМ ХОЗЯЙСТВ
В РОССИЙСКОЙ ФЕДЕРАЦИИ В 2002 г.**

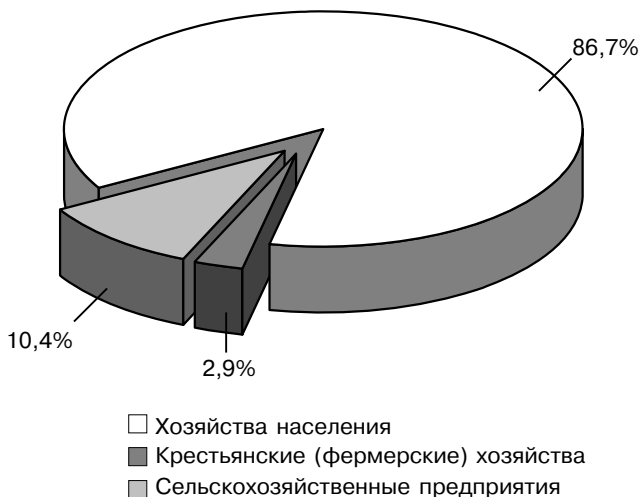

МЕРОПРИЯТИЯ ПО ИНТЕНСИФИКАЦИИ ОВЦЕВОДСТВА

**СПЕЦИАЛИЗАЦИЯ
И КОНЦЕНТРАЦИЯ
ПОГОЛОВЬЯ**

**МЕХАНИЗАЦИЯ
ПРОИЗВОДСТВЕННЫХ
ПРОЦЕССОВ**

**СЕЛЕКЦИОННО-
ПЛЕМЕННАЯ
РАБОТА**

**СОЗДАНИЕ ПРОЧНОЙ
КОРМОВОЙ
БАЗЫ**

**ОРГАНИЗАЦИЯ ЦИК-
ЛИЧНОГО ОСЕМЕНЕНИЯ
И ГРУППОВОГО
ЯГНЕНИЯ МАТОК**

**ПРИМЕНЕНИЕ
ПРОГРЕССИВНЫХ
И РЕСУРСОБЕРЕГАЮЩИХ
ТЕХНОЛОГИЙ**

**ОРГАНИЗАЦИЯ
УПЛОТНЕННЫХ ОКОТОВ,
РАННЯЯ ОТБИВКА
ЯГНЯТ ОТ МАТОК**

**ВНЕДРЕНИЕ
НОВЫХ ФОРМ
ОРГАНИЗАЦИИ
И ОПЛАТЫ ТРУДА**

СИСТЕМЫ СОДЕРЖАНИЯ ОВЕЦ

ПАСТБИЩНАЯ
РАСПРОСТРАНЕНА
В ВОСТОЧНОЙ
СИБИРИ,
ЮГО-ВОСТОЧНЫХ
РАЙОНАХ,
НА СЕВЕРНОМ
КАВКАЗЕ

**ПАСТБИЩНО-
СТОЙЛОВАЯ**
РАСПРОСТРАНЕНА
В СИБИРИ, НА
ЮЖНОМ УРАЛЕ,
В ПОВОЛЖЬЕ,
ЦЕНТРАЛЬНЫХ
ОБЛАСТЯХ, НА
СЕВЕРНОМ
КАВКАЗЕ

**СТОЙЛОВО-
ПАСТБИЩНАЯ**
РАСПРОСТРАНЕНА
В ЛЕСНОЙ ЗОНЕ
ЕВРОПЕЙСКОЙ
ЧАСТИ РОССИИ
И В СИБИРИ

ФОРМЫ ОРГАНИЗАЦИИ ТРУДА В ОВЦЕВОДСТВЕ



ПРИМЕРНЫЙ РАСПОРЯДОК РАБОЧЕГО ДНЯ ЧАБАНОВ-ОПЕРАТОРОВ В СТОЙЛОВЫЙ ПЕРИОД, ч-мин

Наименование работ	Начало	Конец	Продолжительность
Прием овец, осмотр поголовья	6–00	6–30	0–30
Чистка кормушек, отбор слабых животных	6–30	7–00	0–30
Раздача кормов	7–00	8–00	1–00
Перерыв на завтрак, отдых	8–00	10–00	2–00
Раздача кормов и подкормки	10–00	13–00	3–00
Перерыв на обед, отдых	13–00	15–00	2–00
Уборка помещений, чистка кормушек	15–00	16–00	1–00
Раздача кормов	16–00	17–30	1–30
Передача поголовья ночному оператору	17–30	18–00	0–30
<i>Продолжительность смены</i>	х	х	8–00

**ПРИМЕРНЫЙ РАСПОРЯДОК РАБОЧЕГО ДНЯ ЧАБАНОВ
В ПАСТБИЩНЫЙ ПЕРИОД ПРИ ДВУХСМЕННОМ РЕЖИМЕ
ТРУДА И ОТДЫХА, ч-мин**

Наименование работ	Начало	Конец	Продолжительность
ПЕРВАЯ СМЕНА			
Прием и осмотр поголовья	6–00	6–30	0–30
Перегон к месту пастьбы	6–30	7–00	0–30
Наблюдение за пастьбой, ветеринарные обработки, ремонт изгороди	7–00	9–00	2–00
Перерыв на обед	9–00	10–00	1–00
Чистка автопоилок, наблюдение за пастьбой	10–00	13–00	3–00
Осмотр поголовья, передача смены	13–00	14–00	1–00
ВТОРАЯ СМЕНА			
Прием смены, осмотр поголовья	13–00	14–00	1–00
Наблюдение за пастьбой, ветеринарные обработки, ремонт изгороди	14–00	16–00	2–00
Перерыв на обед	16–00	17–00	1–00
Наблюдение за пастьбой	17–00	20–00	3–00
Перегон к месту ночлега	20–00	20–30	0–30
Передача поголовья ночному дежурному	20–30	21–00	0–30
<i>Продолжительность смен</i>	x	x	7–00
<i>Растяннутость смен</i>	x	x	8–00

ОРГАНИЗАЦИЯ ПТИЦЕВОДСТВА

РАЗВИТИЕ ПТИЦЕВОДСТВА В РОССИЙСКОЙ ФЕДЕРАЦИИ (во всех категориях хозяйств)

ПОКАЗАТЕЛИ	ГОДЫ					
	1990	1995	1999	2000	2001	2002
Поголовье птицы на конец года, млн гол.	659,8	422,6	345,6	343,3	343,3	341,4
Производство яиц, млрд шт.	47,5	33,8	33,1	34,5	35,2	36,3
Производство мяса (в убойной массе), млн тонн	1,8	0,9	0,75	0,77	0,88	0,95
<i>Уровень рентабельности (по сельскохозяйственным предприятиям), %</i>						
Яиц	51	27	17	9	19	16
Мяса птицы	29	-11	-4	-9	-4	-6,5

ПРОИЗВОДСТВО МЯСА ПТИЦЫ В РОССИЙСКОЙ ФЕДЕРАЦИИ ПО КАТЕГОРИЯМ ХОЗЯЙСТВ (в убойной массе), тыс. тонн

	1999 г.	2000 г.	2001 г.	2002 г.
ХОЗЯЙСТВА ВСЕХ КАТЕГОРИЙ	748	766	884	953
СЕЛЬСКОХОЗЯЙСТВЕННЫЕ ПРЕДПРИЯТИЯ	473	501	606	678
ХОЗЯЙСТВА НАСЕЛЕНИЯ	271	262	275	271
КРЕСТЬЯНСКИЕ (ФЕРМЕРСКИЕ) ХОЗЯЙСТВА	4	3	3	4

**СТРУКТУРА ПРОИЗВОДСТВА ЯИЦ
ПО КАТЕГОРИЯМ ХОЗЯЙСТВ
В РОССИЙСКОЙ ФЕДЕРАЦИИ В 2002 г.**

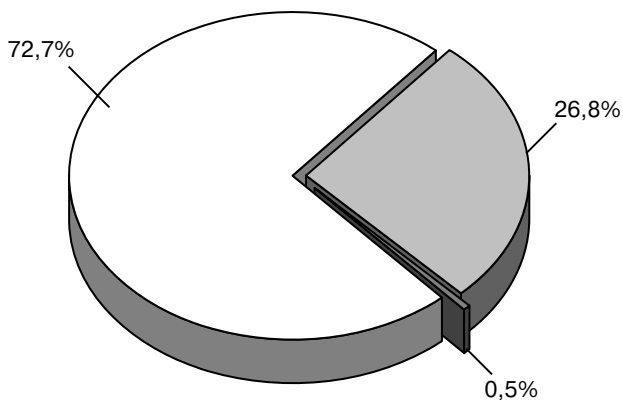

- Хозяйства населения
- Крестьянские (фермерские) хозяйства
- Сельскохозяйственные предприятия

**ПРОИЗВОДСТВО И ПОТРЕБЛЕНИЕ ЯИЦ
НА ДУШУ НАСЕЛЕНИЯ
В РОССИЙСКОЙ ФЕДЕРАЦИИ**

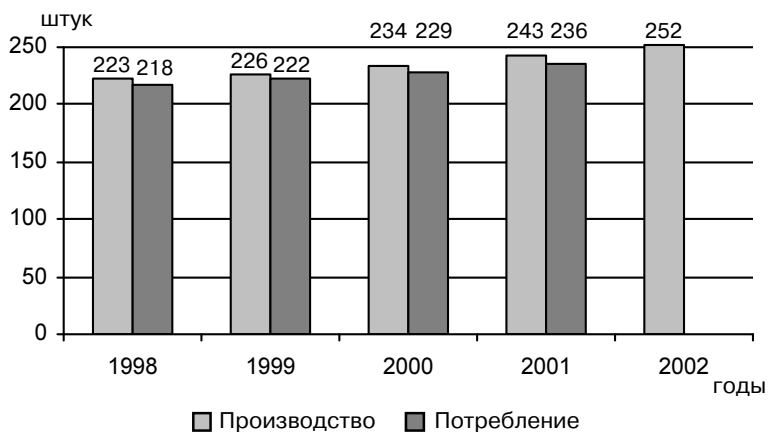



**СХЕМА ОРГАНИЗАЦИИ ПРОЦЕССА
ПРОИЗВОДСТВА НА ПРЕДПРИЯТИЯХ
МЯСНОГО НАПРАВЛЕНИЯ С ЗАКОНЧЕННЫМ
ЦИКЛОМ ПРОИЗВОДСТВА**

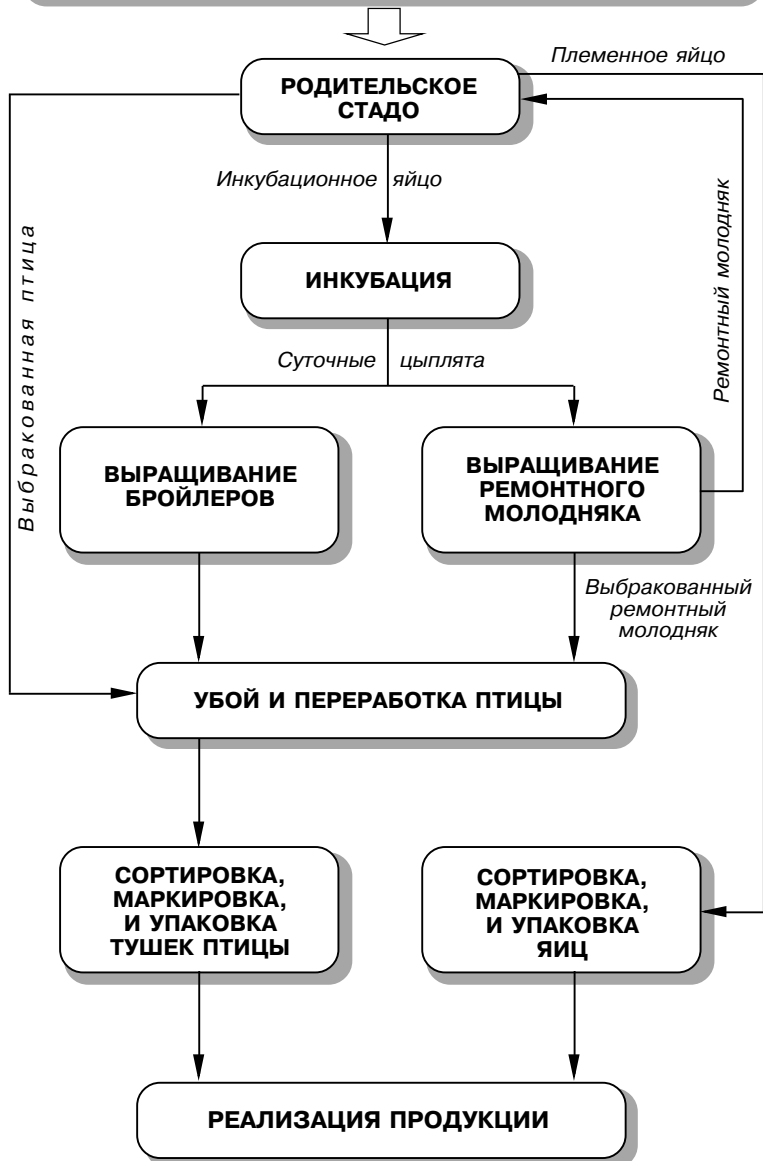

СПОСОБЫ СОДЕРЖАНИЯ ПТИЦЫ

КЛЕТЧНОЕ

**НАПОЛЬНОЕ
(С ВЫГУЛАМИ
ИЛИ БЕЗ НИХ)**

ВЫГУЛЬНОЕ

ВОЛЬЕРНОЕ

КОМБИНИРОВАННОЕ (КЛЕТЧНО-ЛАГЕРНОЕ)

- В КЛЕТКАХ (ЦЫПЛЯТА ДО 60-ДНЕВНОГО, ИНДЮШАТА ДО 45-ДНЕВНОГО, УТЯТА И ГУСЯТА ДО 20-ДНЕВНОГО ВОЗРАСТА)
- ЗАТЕМ НА ВЫГУЛАХ

ФОРМЫ ОРГАНИЗАЦИИ ТРУДА В ПТИЦЕВОДСТВЕ



**ПОСТОЯННЫЕ
ПРОИЗВОДСТВЕННЫЕ
БРИГАДЫ**
(ПО 15–25 ЧЕЛ.)



ЗВЕНЬЯ (ПО 3–7 ЧЕЛ.)
ПО ОБСЛУЖИВАНИЮ
РАЗЛИЧНЫХ ВОЗРАСТНЫХ
ГРУПП ПТИЦЫ
ИЛИ ВЫПОЛНЕНИЮ
ОТДЕЛЬНЫХ РАБОТ

**ПРИМЕРНЫЙ РАСПОРЯДОК
РАБОЧЕГО ДНЯ ОПЕРАТОРОВ-ПТИЦЕВОДОВ
ПРИ КЛЕТОЧНОМ СОДЕРЖАНИИ КУР, ч-мин**

Наименование работ	Начало	Конец	Продолжи- тельность
Подготовка к работе	8-00	8-10	0-10
Осмотр и выбраковка птицы	8-10	8-30	0-20
Кормление птицы	8-30	8-40	0-10
Уборка помещения	8-40	10-05	1-25
Перерыв на отдых	10-05	10-15	0-10
Уборка помещения	10-15	11-05	0-50
Сбор и укладка яиц	11-05	12-00	0-55
Перерыв на обед	12-00	13-00	1-00
Сбор и укладка яиц	13-00	15-00	2-00
Перерыв на отдых	15-00	15-10	0-10
Сбор и укладка яиц	15-10	16-20	1-10
Кормление птицы	16-20	16-30	0-10
Разовые работы	16-30	16-40	0-10
Осмотр птицы	16-40	16-50	0-10
Заключительные работы	16-50	17-00	0-10
<i>Продолжительность смены при 5-дневной рабочей неделе</i>	x	x	8-00

**ПРИМЕРНЫЙ РАСПОРЯДОК
РАБОЧЕГО ДНЯ ОПЕРАТОРОВ-ПТИЦЕВОДОВ
ПРИ НАПОЛЬНОМ СОДЕРЖАНИИ КУР, ч-мин**

Наименование работ	Начало	Конец	Продолжи- тельность
Подготовка к работе	8-00	8-10	0-10
Осмотр и выбраковка птицы	8-10	9-00	0-50
Кормление птицы	9-00	9-50	0-50
Перерыв на отдых	9-50	10-00	0-10
Сбор и укладка яиц	10-00	11-30	1-30
Мытье поилок, чистка кормушек	11-30	12-00	0-30
Перерыв на обед	12-00	13-00	1-00
Уборка помещений, мытье поилок, чистка гнезд	13-00	14-00	1-00
Сбор и укладка яиц	14-00	15-30	1-30
Перерыв на отдых	15-30	15-40	0-10
Кормление птицы	15-40	16-30	0-50
Уборка помещений, рабочего места, разовые работы	16-30	16-50	0-20
Заключительные работы	16-50	17-00	0-10
Продолжительность смены при 5-дневной рабочей неделе	x	x	8-00

*ОРГАНИЗАЦИЯ ПОДСОБНЫХ
ПРОМЫШЛЕННЫХ ПРОИЗВОДСТВ*

**ОСНОВНЫЕ НАПРАВЛЕНИЯ ПОДСОБНОЙ
ПРОМЫШЛЕННОЙ ДЕЯТЕЛЬНОСТИ
СЕЛЬСКОХОЗЯЙСТВЕННЫХ ПРЕДПРИЯТИЙ**



ПЕРЕРАБОТКА
СЕЛЬСКОХОЗЯЙСТВЕННОЙ
ПРОДУКЦИИ И ОТХОДОВ
ОСНОВНОГО
ПРОИЗВОДСТВА

ЗАГОТОВКА ЛЕСА,
ПРОИЗВОДСТВО
ПИЛОМАТЕРИАЛОВ,
СТОЛЯРНЫХ И ДРУГИХ
ИЗДЕЛИЙ

ХРАНЕНИЕ
И ТОВАРНАЯ ДОРАБОТКА
ПРОДУКЦИИ

ИЗГОТОВЛЕНИЕ ТАРЫ,
ИНВЕНТАРЯ,
ЗАПАСНЫХ ЧАСТЕЙ

ПРОИЗВОДСТВО
КОМБИКОРМОВ
И БЕЛКОВО-ВИТАМИННЫХ
ДОБАВОК

ПРОИЗВОДСТВО
ХУДОЖЕСТВЕННЫХ
ИЗДЕЛИЙ И ДРУГИХ
ТОВАРОВ НАРОДНОГО
ПОТРЕБЛЕНИЯ

СБОР И ПЕРЕРАБОТКА
ДИКОРАСТУЩИХ ПЛОДОВ,
ЯГОД, ГРИБОВ, ОРЕХОВ
И ЛЕКАРСТВЕННЫХ
РАСТЕНИЙ

ДОБЫЧА И ПЕРЕРАБОТКА
МЕСТНЫХ ВИДОВ
И ЗАВОЗИМОГО СЫРЬЯ,
ПРОИЗВОДСТВО
СТРОЙМАТЕРИАЛОВ

ВЫПОЛНЕНИЕ
СТРОИТЕЛЬНЫХ
И РЕМОНТНЫХ РАБОТ

ОКАЗАНИЕ УСЛУГ
ПРОМЫШЛЕННОГО
ХАРАКТЕРА

ПОШИВ
СПЕЦОДЕЖДЫ

ЗАДАЧИ ОРГАНИЗАЦИИ ПОДСОБНОЙ ПРОМЫШЛЕННОЙ ДЕЯТЕЛЬНОСТИ НА СЕЛЬСКОХОЗЯЙСТВЕННЫХ ПРЕДПРИЯТИЯХ

РАЦИОНАЛЬНОЕ ИСПОЛЬЗОВАНИЕ ТРУДОВЫХ РЕСУРСОВ ПРЕДПРИЯТИЯ В ТЕЧЕНИЕ ГОДА

ОБСЛУЖИВАНИЕ СЕЛЬСКОХОЗЯЙСТВЕННЫХ ОТРАСЛЕЙ

СОКРАЩЕНИЕ ПОТЕРЬ И ПОВЫШЕНИЕ КАЧЕСТВА СЕЛЬСКОХОЗЯЙСТВЕННОЙ ПРОДУКЦИИ

ЭФФЕКТИВНОЕ ИСПОЛЬЗОВАНИЕ СЕЛЬСКОХОЗЯЙСТВЕННОГО СЫРЬЯ И МЕСТНЫХ ПРИРОДНЫХ РЕСУРСОВ

НАСЫЩЕНИЕ РЫНКА ТОВАРАМИ НАРОДНОГО ПОТРЕБЛЕНИЯ

УТИЛИЗАЦИЯ ОТХОДОВ И ОТБРОСОВ СЕЛЬСКОХОЗЯЙСТВЕННОГО ПРОИЗВОДСТВА И ПРОМЫШЛЕННОСТИ

ПОВЫШЕНИЕ ДОХОДОВ РАБОТНИКОВ

УДОВЛЕТВОРЕНИЕ ПОТРЕБНОСТЕЙ РАБОТНИКОВ ХОЗЯЙСТВА В НЕКОТОРЫХ УСЛУГАХ И ТОВАРАХ

ОБЕСПЕЧЕНИЕ МАКСИМАЛЬНОЙ ЭФФЕКТИВНОСТИ И ЭКОНОМИЧЕСКОЙ УСТОЙЧИВОСТИ ПРЕДПРИЯТИЯ

КЛАССИФИКАЦИЯ ПОДСОБНЫХ ПРОМЫШЛЕННЫХ ПРОИЗВОДСТВ СЕЛЬСКОХОЗЯЙСТВЕННЫХ ПРЕДПРИЯТИЙ

ПО ОТНОШЕНИЮ К РЫНКУ:

- ТОВАРНЫЕ;
- НЕТОВАРНЫЕ

ПО ОТНОШЕНИЮ К ОСНОВНОЙ ДЕЯТЕЛЬНОСТИ:

- СВЯЗАННЫЕ С СЕЛЬСКИМ ХОЗЯЙ-
СТВОМ;
- НЕ СВЯЗАННЫЕ С СЕЛЬСКИМ ХОЗЯЙ-
СТВОМ

ПО ТИПУ ИСПОЛЬЗУЕМОГО СЫРЬЯ:

- ИСПОЛЬЗУЮЩИЕ СЕЛЬСКОХОЗЯЙ-
СТВЕННОЕ СЫРЬЕ;
- ИСПОЛЬЗУЮЩИЕ НЕСЕЛЬСКОХОЗЯЙ-
СТВЕННОЕ СЫРЬЕ

ПО ХАРАКТЕРУ ДЕЯТЕЛЬНОСТИ:

- ПЕРЕРАБАТЫВАЮЩИЕ СЫРЬЕ;
- ДОБЫВАЮЩИЕ СЫРЬЕ;
- ВЫПОЛНЯЮЩИЕ РАБОТЫ И ОКАЗЫ-
ВАЮЩИЕ УСЛУГИ ПРОМЫШЛЕННОГО
ХАРАКТЕРА

ПО МАСШТАБАМ ДЕЯТЕЛЬНОСТИ:

- ЕДИНИЧНОЕ ПРОИЗВОДСТВО;
- СЕРИЙНОЕ ПРОИЗВОДСТВО;
- МАССОВОЕ ПРОИЗВОДСТВО

ПО СТЕПЕНИ СЛОЖНОСТИ ТЕХНОЛОГИЧЕСКОГО ПРОЦЕССА:

- ПРОСТЫЕ;
- СЛОЖНЫЕ

ПРИНЦИПЫ ОРГАНИЗАЦИИ ПОДСОБНЫХ ПРОМЫШЛЕННЫХ ПРОИЗВОДСТВ

**СООТВЕТСТВИЕ ДЕЯТЕЛЬНОСТИ УСТАВУ
ПРЕДПРИЯТИЯ**

**ИСПОЛЬЗОВАНИЕ ПРЕИМУЩЕСТВЕННО
МЕСТНЫХ ИСТОЧНИКОВ СЫРЬЯ**

**РАЦИОНАЛЬНОЕ СОЧЕТАНИЕ ПОДСОБ-
НОЙ ПРОМЫШЛЕННОЙ ДЕЯТЕЛЬНОСТИ С
СЕЛЬСКОХОЗЯЙСТВЕННЫМ ПРОИЗВОД-
СТВОМ**

**СОБЛЮДЕНИЕ ЭКОЛОГИЧЕСКИХ ТРЕБОВА-
НИЙ И РАЦИОНАЛЬНОЕ ИСПОЛЬЗОВА-
НИЕ ПРИРОДНЫХ РЕСУРСОВ**

**ОБЕСПЕЧЕНИЕ ЗАНЯТОСТИ РАБОЧИХ
СЕЛЬСКОХОЗЯЙСТВЕННОГО ПРЕДПРИЯ-
ТИЯ ВО ВНЕСЕЗОННЫЙ ПЕРИОД**

**ДОПУСТИМЫЙ УРОВЕНЬ РИСКА И ОБЕС-
ПЕЧЕНИЕ ЛИКВИДНОСТИ**

**ФАКТОРЫ, ОПРЕДЕЛЯЮЩИЕ
ВЫБОР ВИДА ПОДСОБНОЙ
ПРОМЫШЛЕННОЙ ДЕЯТЕЛЬНОСТИ
НА СЕЛЬСКОХОЗЯЙСТВЕННОМ
ПРЕДПРИЯТИИ**



РАЗДЕЛ ШЕСТОЙ

ПРОИЗВОДСТВЕННО-
ЭКОНОМИЧЕСКИЕ
СВЯЗИ
СЕЛЬСКО-
ХОЗЯЙСТВЕННЫХ
ПРЕДПРИЯТИЙ
С ОРГАНИЗАЦИЯМИ
ДРУГИХ СФЕР
АПК

**ОРГАНИЗАЦИЯ МАТЕРИАЛЬНО-ТЕХНИЧЕСКОГО
ОБЕСПЕЧЕНИЯ СЕЛЬСКОХОЗЯЙСТВЕННЫХ
ПРЕДПРИЯТИЙ**

**ПОСТАВКА ТЕХНИКИ
СЕЛЬСКОХОЗЯЙСТВЕННЫМ ПРЕДПРИЯТИЯМ
ЧЕРЕЗ СИСТЕМУ РОСАГРОСНАБА, шт.**

ПОКАЗАТЕЛИ	ГОДЫ			
	1997	1998	1999	2000
ТРАКТОРЫ	8492	6034	9502	11372
АВТОМОБИЛИ ГРУЗОВЫЕ	2100	1017	1550	1823
ЗЕРНОУБОРОЧНЫЕ КОМБАЙНЫ	2419	717	1539	5042
КОРМОУБОРОЧНЫЕ КОМБАЙНЫ	517	515	969	1384

**ПОСТАВКА
СЕЛЬСКОХОЗЯЙСТВЕННЫМ ПРЕДПРИЯТИЯМ
СРЕДСТВ ПРОИЗВОДСТВА**

ПОКАЗАТЕЛИ	ГОДЫ			
	1999	2000	2001	2002
ПОСТАВКА МИНЕРАЛЬНЫХ УДОБРЕНИЙ, тыс. т д. в.	1216,4	1318,7	1461,6	1422,4
ПОСТАВКА СРЕДСТВ ЗАЩИТЫ РАСТЕНИЙ, тыс. т	29,3	25,2	28,7	30,9
ПОСТАВКА АВТОБЕНЗИНА, тыс. т	1304,3	1767,0	1742,8	1891,6
ПОСТАВКА ДИЗЕЛЬНОГО ТОПЛИВА, тыс. т	3654,5	5026,1	4995,4	4732,8

**ОРГАНИЗАЦИЯ МАТЕРИАЛЬНО-ТЕХНИЧЕСКОГО
ОБЕСПЕЧЕНИЯ НА СЕЛЬСКОХОЗЯЙСТВЕННЫХ
ПРЕДПРИЯТИЯХ**



**ОПРЕДЕЛЕНИЕ ПОТРЕБНОСТИ
ПРЕДПРИЯТИЯ
В СРЕДСТВАХ ПРОИЗВОДСТВА**



**ОБОСНОВАННЫЙ ВЫБОР ФОРМ,
СПОСОБОВ И КАНАЛОВ
МАТЕРИАЛЬНО-ТЕХНИЧЕСКОГО
ОБЕСПЕЧЕНИЯ**



**СОСТАВЛЕНИЕ ЗАЯВОК
НА СРЕДСТВА ПРОИЗВОДСТВА**



**ДОВЕДЕНИЕ ЗАЯВОК
ДО СНАБЖЕНЧЕСКИХ ОРГАНИЗАЦИЙ,
ЗАВОДОВ-ИЗГОТОВИТЕЛЕЙ
И ПОСТАВЩИКОВ МАТЕРИАЛЬНО-
ТЕХНИЧЕСКИХ РЕСУРСОВ**



**ЗАКЛЮЧЕНИЕ ДОГОВОРОВ ПОСТАВКИ,
КУПЛИ-ПРОДАЖИ, АРЕНДЫ СРЕДСТВ
ПРОИЗВОДСТВА И ДР.**



**ВЫПОЛНЕНИЕ ДОГОВОРОВ ПОСТАВКИ,
КУПЛИ-ПРОДАЖИ, АРЕНДЫ СРЕДСТВ
ПРОИЗВОДСТВА И ДР.**

СПОСОБЫ МАТЕРИАЛЬНО-ТЕХНИЧЕСКОГО ОБЕСПЕЧЕНИЯ СЕЛЬСКОХОЗЯЙСТВЕННЫХ ПРЕДПРИЯТИЙ

ПОКУПКА
СРЕДСТВ ПРОИЗВОДСТВА

АРЕНДА (ЛИЗИНГ)
СРЕДСТВ ПРОИЗВОДСТВА

ПРОКАТ ТЕХНИКИ

ВНУТРИХОЗЯЙСТВЕННАЯ
И МЕЖХОЗЯЙСТВЕННАЯ КООПЕРАЦИЯ

УСЛУГИ МАШИННО-ТЕХНОЛОГИЧЕСКИХ
СТАНЦИЙ

КАНАЛЫ РЕАЛИЗАЦИИ СРЕДСТВ ПРОИЗВОДСТВА

ПРЯМАЯ ПРОДАЖА:

- ЗАВОД-ИЗГОТОВИТЕЛЬ

ПРОДАЖА ЧЕРЕЗ ПОСРЕДНИКОВ:

- ДИЛЕРСКИЕ ФИРМЫ;
- ТОРГОВЫЕ БАЗЫ
РОСАГРОСНАБА, РОС-
СЕЛЬХОЗХИМИИ И Т. П.;
- ОПТОВЫЕ РЫНКИ;
- БИРЖИ, ЯРМАРКИ,
АУКЦИОНЫ;
- ЛИЗИНГОВЫЕ
КОМПАНИИ;
- МАГАЗИНЫ МЕЛКО-
ОПТОВОЙ И РОЗНИЧ-
НОЙ ТОРГОВЛИ;
- РЫНКИ ПОДЕРЖАННОЙ
ТЕХНИКИ

ФОРМЫ МАТЕРИАЛЬНО-ТЕХНИЧЕСКОГО ОБЕСПЕЧЕНИЯ СЕЛЬСКОХОЗЯЙСТВЕННЫХ ПРЕДПРИЯТИЙ

**ПОСТАВКИ
ЗА НАЛИЧНЫЙ РАСЧЕТ**

ПОСТАВКИ ПО БАРТЕРУ

**ПОСТАВКИ НА ОСНОВЕ ФОРВАРДНЫХ
СДЕЛОК ПОД БУДУЩИЙ УРОЖАЙ**

ПОСТАВКИ ПО ЛИЗИНГУ

ДИЛЕРЫ —

представители заводов-изготовителей на местах

УСЛУГИ ДИЛЕРСКИХ ФИРМ:

- ПРОДАЖА (ПРЕДОСТАВЛЕНИЕ НА ЛИЗИНГОВОЙ ОСНОВЕ) СРЕДСТВ ПРОИЗВОДСТВА ПОТРЕБИТЕЛЯМ;
- ПОСЛЕПРОДАЖНОЕ ОБСЛУЖИВАНИЕ ТЕХНИКИ И ОБОРУДОВАНИЯ;
- СНАБЖЕНИЕ ЗАПАСНЫМИ ЧАСТЯМИ;
- КОНСУЛЬТАЦИИ, ОБУЧЕНИЕ ПЕРСОНАЛА И ДР.

МАШИННО-ТЕХНОЛОГИЧЕСКИЕ СТАНЦИИ (МТС) —

самостоятельные специализированные предприятия, созданные для выполнения механизированных сельскохозяйственных работ, требующих применения сложной и дорогостоящей техники, высокой квалификации и специальных знаний работников

УСЛУГИ МТС:

- ВЫПОЛНЕНИЕ МЕХАНИЗИРОВАННЫХ СЕЛЬСКОХОЗЯЙСТВЕННЫХ РАБОТ;
- ПРЕДОСТАВЛЕНИЕ В АРЕНДУ И ПРОКАТ ТЕХНИКИ;
- РЕМОНТ ТЕХНИКИ;
- ТРАНСПОРТИРОВКА ГРУЗОВ И ДР.

БАРТЕР —

предоставление потребителям на договорной основе техники, оборудования, запасных частей и других средств производства в обмен на сельскохозяйственную продукцию

ЛИЗИНГ —

долгосрочная аренда технических средств и сооружений производственного назначения, осуществляемая на основе договора лизинга

УЧАСТНИКИ ЛИЗИНГОВЫХ ОТНОШЕНИЙ



ПРОДАВЕЦ

предприятие-изготовитель техники



ЛИЗИНГОДАТЕЛЬ

лизинговая компания (арендодатель)



ЛИЗИНГОПОЛУЧАТЕЛЬ

сельскохозяйственное предприятие
(арендатор)

ДОГОВОР ЛИЗИНГА —

договор, определяющий взаимоотношения лизингодателя и лизингополучателя, в котором оговариваются сроки лизинга, условия внесения арендной платы, обязательства лизингополучателя, а также устанавливается базисный период, в течение которого стороны не имеют права прерывать действие договора аренды

- ПО ОКОНЧАНИИ СРОКА ДОГОВОРА ЛИЗИНГА ВОЗМОЖНЫ:
- ВОЗВРАТ ПРЕДМЕТА ЛИЗИНГА ЛИЗИНГОВОЙ КОМПАНИИ;
 - ПРОЛОНГАЦИЯ ДОГОВОРА ЛИЗИНГА ПУТЕМ ЗАКЛЮЧЕНИЯ НОВОГО СОГЛАШЕНИЯ;
 - ПОКУПКА ЛИЗИНГОВОГО ИМУЩЕСТВА АРЕНДАТОРОМ ПО ОСТАТОЧНОЙ СТОИМОСТИ

ПРИОБРЕТЕНИЕ ТЕХНИКИ НА ЛИЗИНГОВОЙ ОСНОВЕ



ПРЕИМУЩЕСТВА

- ВОЗМОЖНОСТЬ ПОЛУЧЕНИЯ ТЕХНИКИ БЕЗ ЗНАЧИТЕЛЬНЫХ ЕДИНОВРЕМЕННЫХ ЗАТРАТ
- РАССРОЧКА ЛИЗИНГОВЫХ ПЛАТЕЖЕЙ
- ВОЗМОЖНОСТЬ ОПЛАТЫ ЛИЗИНГОВЫХ УСЛУГ НЕ ТОЛЬКО В ДЕНЕЖНОЙ, НО И В НАТУРАЛЬНОЙ ФОРМЕ
- ПРЕДОСТАВЛЯЕМЫЕ ЛЬГОТЫ
- СТИМУЛ К ВЫСОКОПРОИЗВОДИТЕЛЬНОМУ ИСПОЛЬЗОВАНИЮ АРЕНДОВАННОЙ ТЕХНИКИ



НЕДОСТАТКИ

- ВОЗМОЖНОСТЬ МОНОПОЛИЗМА ЛИЗИНГОВОЙ ДЕЯТЕЛЬНОСТИ
- НЕОБХОДИМОСТЬ ОПЛАЧИВАТЬ НЕ ТОЛЬКО УСЛУГИ, НО И ЧАСТЬ ПРИБАВОЧНОЙ СТОИМОСТИ ЛИЗИНГОВЫХ КОМПАНИЙ
- ОБРЕМЕНИТЕЛЬНОСТЬ ОТДЕЛЬНЫХ УСЛОВИЙ ЛИЗИНГА ДЛЯ ПОТРЕБИТЕЛЕЙ
- МЕХАНИЗМ ЛИЗИНГА НЕ ДОСТАТОЧНО ПОЛНО УЧИТЫВАЕТ ТРУДНОСТИ СЕЛЬСКОХОЗЯЙСТВЕННЫХ ПРЕДПРИЯТИЙ

ДОПОЛНИТЕЛЬНЫЕ УСЛУГИ ЛИЗИНГОДАТЕЛЯ:

- ПОДГОТОВКА ПРОИЗВОДСТВЕННЫХ ПЛОЩАДЕЙ И КОММУНИКАЦИЙ, УСЛУГИ ПО ПРОВЕДЕНИЮ МОНТАЖНЫХ И ПУСКОНАЛАДОЧНЫХ РАБОТ В ОТНОШЕНИИ ПРЕДМЕТА ЛИЗИНГА, ОБУЧЕНИЕ ПЕРСОНАЛА;
- ПОСЛЕГАРАНТИЙНОЕ ОБСЛУЖИВАНИЕ И РЕМОНТ ПРЕДМЕТА ЛИЗИНГА;
- ДРУГИЕ РАБОТЫ И УСЛУГИ В ПРОЦЕССЕ ПОЛЬЗОВАНИЯ ПРЕДМЕТОМ ЛИЗИНГА

**ПОСТАВКА ТЕХНИКИ
СЕЛЬСКОХОЗЯЙСТВЕННЫМ ПРЕДПРИЯТИЯМ
ПО ФЕДЕРАЛЬНОМУ ЛИЗИНГУ, шт.**

ПОКАЗАТЕЛИ	ГОДЫ		
	2000	2001	2002
ТРАКТОРЫ	6263	3845	1137
КОМБАЙНЫ	1278	527	3203

**СРЕДСТВА, НАПРАВЛЯЕМЫЕ
МИНИСТЕРСТВОМ СЕЛЬСКОГО ХОЗЯЙСТВА РОССИИ
НА ФОРМИРОВАНИЕ ЛИЗИНГОВОГО ФОНДА**

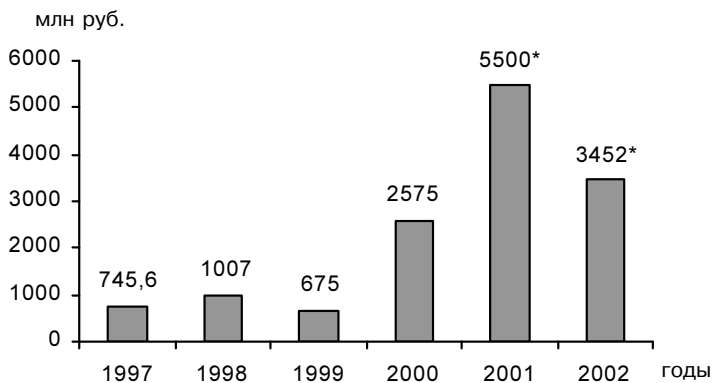

* В том числе средства, выделенные для направления в уставный капитал ОАО «Росагролизинг».

**ОСНОВНЫЕ НАПРАВЛЕНИЯ
СОВЕРШЕНСТВОВАНИЯ СИСТЕМЫ
МАТЕРИАЛЬНО-ТЕХНИЧЕСКОГО ОБЕСПЕЧЕНИЯ
СЕЛЬСКОХОЗЯЙСТВЕННЫХ ПРЕДПРИЯТИЙ**

РЕОРГАНИЗАЦИЯ ДЕЯТЕЛЬНОСТИ СНАБЖЕНЧЕСКИХ ОРГАНИЗАЦИЙ, УВЕЛИЧЕНИЕ КОЛИЧЕСТВА, ПОВЫШЕНИЕ КАЧЕСТВА И УДЕШЕВЛЕНИЕ УСЛУГ ДЛЯ СЕЛЬСКОХОЗЯЙСТВЕННЫХ ТОВАРОПРОИЗВОДИТЕЛЕЙ

ШИРОКОЕ ИСПОЛЬЗОВАНИЕ МАРКЕТИНГА В СФЕРЕ МАТЕРИАЛЬНО-ТЕХНИЧЕСКОГО ОБЕСПЕЧЕНИЯ СЕЛЬСКОХОЗЯЙСТВЕННЫХ ПРЕДПРИЯТИЙ

РАЗВИТИЕ ИНФРАСТРУКТУРЫ РЫНКА МАТЕРИАЛЬНО-ТЕХНИЧЕСКИХ РЕСУРСОВ

ФОРМИРОВАНИЕ НАДЕЖНОЙ И ДОСТОВЕРНОЙ ИНФОРМАЦИОННОЙ БАЗЫ РЫНКА МАТЕРИАЛЬНО-ТЕХНИЧЕСКИХ РЕСУРСОВ

СОВЕРШЕНСТВОВАНИЕ ФОРМ И СПОСОБОВ МАТЕРИАЛЬНО-ТЕХНИЧЕСКОГО ОБЕСПЕЧЕНИЯ СЕЛЬСКОХОЗЯЙСТВЕННЫХ ПРЕДПРИЯТИЙ

СОЗДАНИЕ ЭФФЕКТИВНОГО МЕХАНИЗМА ГОСУДАРСТВЕННОЙ ПОДДЕРЖКИ СЕЛЬСКОХОЗЯЙСТВЕННЫХ ТОВАРОПРОИЗВОДИТЕЛЕЙ В СФЕРЕ МАТЕРИАЛЬНО-ТЕХНИЧЕСКОГО ОБЕСПЕЧЕНИЯ

*ОРГАНИЗАЦИЯ
ПРОИЗВОДСТВЕННОГО ОБСЛУЖИВАНИЯ
СЕЛЬСКОХОЗЯЙСТВЕННЫХ ПРЕДПРИЯТИЙ*

**СИСТЕМА
ПРОИЗВОДСТВЕННОГО ОБСЛУЖИВАНИЯ
СЕЛЬСКОХОЗЯЙСТВЕННЫХ ПРЕДПРИЯТИЙ**

**РЕМОНТНО-
ТЕХНИЧЕСКОЕ
ОБСЛУЖИВАНИЕ**

**МЕЛИОРАТИВНОЕ
ОБСЛУЖИВАНИЕ**

**АГРОХИМИЧЕСКОЕ
ОБСЛУЖИВАНИЕ**

**АВТОТРАНСПОРТНОЕ
ОБСЛУЖИВАНИЕ**

**ОСНОВНЫЕ НАПРАВЛЕНИЯ
СОВЕРШЕНСТВОВАНИЯ РЕМОНТНО-
ТЕХНИЧЕСКОГО ОБСЛУЖИВАНИЯ
СЕЛЬСКОХОЗЯЙСТВЕННЫХ ПРЕДПРИЯТИЙ**

РАЗВИТИЕ СЕТИ РЕМОНТНО-ТЕХНИЧЕСКИХ ПРЕДПРИЯТИЙ

РЕОРГАНИЗАЦИЯ ДЕЯТЕЛЬНОСТИ РЕМОНТНО-ТЕХНИЧЕСКИХ ПРЕДПРИЯТИЙ В НОВЫХ УСЛОВИЯХ ХОЗЯЙСТВОВАНИЯ, ПОВЫШЕНИЕ АССОРТИМЕНТА И КАЧЕСТВА УСЛУГ

СОВЕРШЕНСТВОВАНИЕ ФОРМ И МЕТОДОВ РЕМОНТНО-ТЕХНИЧЕСКОГО ОБСЛУЖИВАНИЯ СЕЛЬСКОХОЗЯЙСТВЕННЫХ ПРЕДПРИЯТИЙ

ШИРОКОЕ ИСПОЛЬЗОВАНИЕ МАРКЕТИНГА В СФЕРЕ РЕМОНТНО-ТЕХНИЧЕСКОГО ОБСЛУЖИВАНИЯ СЕЛЬСКОХОЗЯЙСТВЕННЫХ ПРЕДПРИЯТИЙ

**СИСТЕМА
РЕМОНТНО-ТЕХНИЧЕСКОГО ОБСЛУЖИВАНИЯ
СЕЛЬСКОХОЗЯЙСТВЕННЫХ ПРЕДПРИЯТИЙ**

РЕМОНТНО-ТЕХНИЧЕСКИЕ ЗАВОДЫ

**СПЕЦИАЛИЗИРОВАННЫЕ РЕМОНТНЫЕ
МАСТЕРСКИЕ**

**РАЙОННЫЕ РЕМОНТНО-ТЕХНИЧЕСКИЕ
ПРЕДПРИЯТИЯ (РТП)**

- МАСТЕРСКИЕ ОБЩЕГО НАЗНАЧЕНИЯ
- СТАНЦИИ ТЕХНИЧЕСКОГО ОБСЛУЖИВАНИЯ ТРАКТОРОВ
- СТАНЦИИ ТЕХНИЧЕСКОГО ОБСЛУЖИВАНИЯ АВТОМОБИЛЕЙ
- СТАНЦИИ ТЕХНИЧЕСКОГО ОБСЛУЖИВАНИЯ ОБОРУДОВАНИЯ ЖИВОТНОВОДЧЕСКИХ ФЕРМ
- ЦЕХА ПО РЕМОНТУ КОМБАЙНОВ
- ТЕХНИЧЕСКИЕ ОБМЕННЫЕ ПУНКТЫ

ТЕХНИЧЕСКИЕ ЦЕНТРЫ СЕРВИСА В АПК

**ПРЕДПРИЯТИЯ МАТЕРИАЛЬНО-ТЕХНИЧЕСКОГО
СНАБЖЕНИЯ (ФЕДЕРАЛЬНЫЕ И РЕГИОНАЛЬНЫЕ)**

**ПРЕДПРИЯТИЯ РАЙАГРОСНАБА (ЦЕХА ДОСБОРКИ
И ПРЕДПРОДАЖНОЙ ПОДГОТОВКИ)**

**РЕМОНТНЫЕ МАСТЕРСКИЕ И ПУНКТЫ
ТЕХОБСЛУЖИВАНИЯ
НА СЕЛЬСКОХОЗЯЙСТВЕННЫХ ПРЕДПРИЯТИЯХ**

**КООПЕРАТИВЫ ПО ТЕХНИЧЕСКОМУ
ОБСЛУЖИВАНИЮ СЕЛЬСКОХОЗЯЙСТВЕННЫХ
ТОВАРОПРОИЗВОДИТЕЛЕЙ,
МАШИННО-ТЕХНОЛОГИЧЕСКИЕ СТАНЦИИ**

ОСНОВНЫЕ ЗАДАЧИ АГРОХИМИЧЕСКОЙ СЛУЖБЫ

ПРОВЕДЕНИЕ КОМПЛЕКСА ПОЧВЕННО-АГРОХИМИЧЕСКИХ ИЗЫСКАНИЙ В СЕЛЬСКОМ ХОЗЯЙСТВЕ

КОНТРОЛЬ ЗА СОСТОЯНИЕМ И ДИНАМИКОЙ ПОЧВЕННОГО ПЛОДОРОДИЯ

РАЗРАБОТКА И ВНЕДРЕНИЕ КОМПЛЕКСНЫХ ПРОГРАММ ПОВЫШЕНИЯ ПЛОДОРОДИЯ ПОЧВ

УЧАСТИЕ В ФОРМИРОВАНИИ И РЕАЛИЗАЦИИ МЕРОПРИЯТИЙ ПО ПОВЫШЕНИЮ ПЛОДОРОДИЯ ПОЧВ И ЭКОЛОГИЧЕСКОЙ БЕЗОПАСНОСТИ ПРИМЕНЕНИЯ СРЕДСТВ ХИМИЗАЦИИ СЕЛЬСКОГО ХОЗЯЙСТВА

КОНТРОЛЬ ЗА СОБЛЮДЕНИЕМ НОРМ, ПРАВИЛ И РЕГЛАМЕНТОВ ПРИ ХРАНЕНИИ, ТРАНСПОРТИРОВКЕ И ПРИМЕНЕНИИ УДОБРЕНИЙ, ХИМИЧЕСКИХ МЕЛИОРАНТОВ И СРЕДСТВ ЗАЩИТЫ РАСТЕНИЙ

КОНТРОЛЬ ЗА СОБЛЮДЕНИЕМ ТРЕБОВАНИЙ ПО ОХРАНЕ ОКРУЖАЮЩЕЙ СРЕДЫ ОТ ЗАГРЯЗНЕНИЯ СРЕДСТВАМИ ХИМИЗАЦИИ, РАДИОНУКЛИДАМИ И ТЯЖЕЛЫМИ МЕТАЛЛАМИ

КОНТРОЛЬ ЗА КАЧЕСТВОМ ПОСТАВЛЯЕМЫХ СЕЛЬСКОМУ ХОЗЯЙСТВУ СРЕДСТВ ХИМИЗАЦИИ, ДОСТОВЕРНОСТЬЮ УЧЕТА И ОТЧЕТНОСТИ ПО ИХ ПРИМЕНЕНИЮ В ХОЗЯЙСТВАХ

ОПРЕДЕЛЕНИЕ ДОЗ ВНЕСЕНИЯ УДОБРЕНИЙ, МЕЛИОРАНТОВ И ДРУГИХ СРЕДСТВ ХИМИЗАЦИИ, РАЗРАБОТКА ПЛАНОВ, РЕКОМЕНДАЦИЙ И ПРОЕКТНО-ТЕХНОЛОГИЧЕСКОЙ ДОКУМЕНТАЦИИ ПО РАЦИОНАЛЬНОМУ И ЭКОЛОГИЧЕСКИ БЕЗОПАСНОМУ ИХ ПРИМЕНЕНИЮ

**ОРГАНИЗАЦИЯ
АГРОХИМИЧЕСКОГО ОБСЛУЖИВАНИЯ
СЕЛЬСКОХОЗЯЙСТВЕННЫХ ПРЕДПРИЯТИЙ**

ПРИЕМКА
ОТ
ПОСТАВЩИКОВ
И ХРАНЕНИЕ
СРЕДСТВ
ХИМИЗАЦИИ

ДОСТАВКА
СРЕДСТВ
ХИМИЗАЦИИ
В ХОЗЯЙСТВА

ПОДГОТОВКА,
ТРАНСПОРТИ-
РОВКА
И ВНЕСЕНИЕ
СРЕДСТВ
ХИМИЗАЦИИ
НА ПОЛЯ

**РАБОТЫ ПО АГРОХИМИЧЕСКОМУ ОБСЛУЖИВАНИЮ
СЕЛЬСКОХОЗЯЙСТВЕННЫХ ПРЕДПРИЯТИЙ
И ЗАЩИТЕ РАСТЕНИЙ
В РОССИЙСКОЙ ФЕДЕРАЦИИ**

ВИДЫ РАБОТ	Годы				
	1998	1999	2000	2001	2002
ИЗВЕСТКОВАНИЕ КИСЛЫХ ПОЧВ, тыс. га	342,2	367,1	418,9	413,2	365,5
ФОСФОРИТОВАНИЕ ПОЧВ, тыс. га	25,8	62,7	54,3	56,4	39,7
ГИПСОВАНИЕ СОЛОНЦОВЫХ ПОЧВ, тыс. га	0,5	2,9	9,2	4,1	3,7
ВНЕСЕНИЕ МИНЕ- РАЛЬНЫХ УДОБРЕ- НИЙ, тыс. т д. в.	1264,4	1132,2	1360,8	1345,8	1479,0
ВНЕСЕНИЕ ОРГАНИ- ЧЕСКИХ УДОБРЕНИЙ, млн т	72,1	69,1	66,0	59,6	60,6
КОМПЛЕКС РАБОТ ПО ТОРФУ И САПРОПЕЛЮ, тыс. т	1498,0	585,2	467,1	634,6	517,9
ЗАЩИТА ПОСЕВОВ ОТ ВРЕДИТЕЛЕЙ, БОЛЕЗНЕЙ И СОРНЯ- КОВ, млн га	27,4	25,8	32,7	38,3	36,3

ОРГАНИЗАЦИОННЫЕ ФОРМЫ АГРОХИМИЧЕСКОГО ОБСЛУЖИВАНИЯ СЕЛЬСКОХОЗЯЙСТВЕННЫХ ПРЕДПРИЯТИЙ

РАЙОННЫЕ ПРОИЗВОДСТВЕННЫЕ ОБЪЕДИНЕНИЯ ПО АГРОХИМИЧЕСКОМУ ОБСЛУЖИВАНИЮ СЕЛЬСКОГО ХОЗЯЙСТВА (РАЙСЕЛЬХОЗХИМИЯ)

ПОСТОЯННЫЕ И СЕЗОННЫЕ ОТРЯДЫ ХИМИЗАЦИИ ИЛИ ОТРЯДЫ ПЛОДОРОДИЯ

МЕЖХОЗЯЙСТВЕННЫЕ И ВНУТРИХОЗЯЙСТВЕННЫЕ ПУНКТЫ ХИМИЗАЦИИ

ПОДРАЗДЕЛЕНИЯ СЕЛЬСКОХОЗЯЙСТВЕННОЙ АВИАЦИИ

СТАНЦИИ И ОТРЯДЫ ЗАЩИТЫ РАСТЕНИЙ

ПРОИЗВОДСТВЕННЫЕ БРИГАДЫ ХОЗЯЙСТВ

РАЙСЕЛЬХОЗХИМИЯ —

самостоятельное специализированное предприятие, созданное для агрохимического обслуживания сельскохозяйственных предприятий в административном районе

ФУНКЦИИ РАЙСЕЛЬХОЗХИМИИ:

- ☑ МАТЕРИАЛЬНО-ТЕХНИЧЕСКОЕ ОБЕСПЕЧЕНИЕ, РУКОВОДСТВО И УПРАВЛЕНИЕ ХИМИЗАЦИЕЙ СЕЛЬСКОГО ХОЗЯЙСТВА В РАЙОНЕ;
- ☑ ВЫПОЛНЕНИЕ РАБОТ ПО ПРИМЕНЕНИЮ СРЕДСТВ ХИМИЗАЦИИ НА ОСНОВЕ ДОГОВОРОВ С СЕЛЬСКОХОЗЯЙСТВЕННЫМИ ПРЕДПРИЯТИЯМИ.

МАТЕРИАЛЬНО-ТЕХНИЧЕСКАЯ БАЗА РАЙСЕЛЬХОЗХИМИИ:

- ☑ ПРИРЕЛЬСОВЫЕ И ГЛУБИННЫЕ СКЛАДЫ ДЛЯ ХРАНЕНИЯ СРЕДСТВ ХИМИЗАЦИИ;
- ☑ АЭРОДРОМ СЕЛЬСКОХОЗЯЙСТВЕННОЙ АВИАЦИИ;
- ☑ МАШИНЫ И ОБОРУДОВАНИЕ ДЛЯ КОМПЛЕКСНОЙ МЕХАНИЗАЦИИ РАБОТ;
- ☑ РЕМОНТНАЯ МАСТЕРСКАЯ И ДРУГИЕ ПРОИЗВОДСТВЕННЫЕ ОБЪЕКТЫ.

**ОСНОВНЫЕ НАПРАВЛЕНИЯ
СОВЕРШЕНСТВОВАНИЯ
АГРОХИМИЧЕСКОГО ОБСЛУЖИВАНИЯ
СЕЛЬСКОХОЗЯЙСТВЕННЫХ ПРЕДПРИЯТИЙ**

→ СОВЕРШЕНСТВОВАНИЕ ДОГОВОРНЫХ ВЗАИМООТНОШЕНИЙ НА ПРИНЦИПАХ ДОБРОВОЛЬНОСТИ, ЭКОНОМИЧЕСКОЙ ЦЕЛЕСООБРАЗНОСТИ, ВЗАИМОВЫГОДНОСТИ

→ СОВЕРШЕНСТВОВАНИЕ ФОРМ ОРГАНИЗАЦИИ АГРОХИМИЧЕСКОГО ОБСЛУЖИВАНИЯ СЕЛЬСКОХОЗЯЙСТВЕННЫХ ПРЕДПРИЯТИЙ

→ ОПТИМАЛЬНЫЕ РАЗМЕЩЕНИЕ, РАЗМЕР И СОСТАВ МАТЕРИАЛЬНО-ТЕХНИЧЕСКОЙ БАЗЫ ХИМИЗАЦИИ СЕЛЬСКОГО ХОЗЯЙСТВА

→ НАУЧНО ОБОСНОВАННЫЕ РАЗДЕЛЕНИЯ И КООПЕРАЦИЯ ТРУДА В СФЕРЕ АГРОХИМИЧЕСКОГО ОБСЛУЖИВАНИЯ СЕЛЬСКОГО ХОЗЯЙСТВА

→ ВНЕДРЕНИЕ КОМПЛЕКСНОГО АГРОХИМИЧЕСКОГО ОКУЛЬТУРИВАНИЯ ПОЛЕЙ (КАХОП)

→ ПОВЫШЕНИЕ ОТВЕТСТВЕННОСТИ И МАТЕРИАЛЬНОЙ ЗАИНТЕРЕСОВАННОСТИ РАБОТНИКОВ ПРЕДПРИЯТИЙ И ПОДРАЗДЕЛЕНИЙ АГРОХИМИЧЕСКОГО ОБСЛУЖИВАНИЯ В ДОСТИЖЕНИИ ЛУЧШИХ КОНЕЧНЫХ РЕЗУЛЬТАТОВ СЕЛЬСКОХОЗЯЙСТВЕННОГО ПРОИЗВОДСТВА

→ ШИРОКОЕ ИСПОЛЬЗОВАНИЕ МАРКЕТИНГА В СФЕРЕ АГРОХИМИЧЕСКОГО ОБСЛУЖИВАНИЯ СЕЛЬСКОГО ХОЗЯЙСТВА

МЕЛИОРАТИВНОЕ ОБСЛУЖИВАНИЕ СЕЛЬСКОХОЗЯЙСТВЕННЫХ ПРЕДПРИЯТИЙ

**ЗА СЧЕТ СРЕДСТВ
ФЕДЕРАЛЬНОГО
БЮДЖЕТА**

СТРОИТЕЛЬСТВО ОРОСИТЕЛЬ- НЫХ И ОСУШИТЕЛЬНЫХ СИСТЕМ:

- СТРОИТЕЛЬСТВО
ОРОСИТЕЛЬНЫХ
И ОСУШИТЕЛЬНЫХ СИСТЕМ;
- ОКУЛЬТУРИВАНИЕ
МЕЛИОРИРУЕМЫХ ЗЕМЕЛЬ;
- ИЗВЕСТКОВАНИЕ КИСЛЫХ
ПОЧВ;
- ДРУГИЕ РАБОТЫ

**ЗА СЧЕТ СРЕДСТВ
СЕЛЬСКОХО-
ЗЯЙСТВЕННЫХ
ПРЕДПРИЯТИЙ**

ТЕХНИЧЕСКОЕ ОБСЛУЖИВАНИЕ ВНУТРИХОЗЯЙСТВЕННЫХ МЕЛИОРАТИВНЫХ СИСТЕМ И СООРУЖЕНИЙ:

- ТЕХНИЧЕСКОЕ ОБСЛУЖИВА-
НИЕ, ТЕКУЩИЙ И КАПИТАЛЬ-
НЫЙ РЕМОНТ ОРОСИТЕЛЬ-
НОЙ И ОСУШИТЕЛЬНОЙ СЕТИ
И ГИДРОТЕХНИЧЕСКИХ
СООРУЖЕНИЙ;
- ДРУГИЕ РАБОТЫ

МЕЛИОРАТИВНОЕ ОБСЛУЖИВАНИЕ СЕЛЬСКОХОЗЯЙСТВЕННЫХ ПРЕДПРИЯТИЙ РОССИИ, тыс. га

ВИДЫ РАБОТ	ГОДЫ				
	1998	1999	2000	2001	2002
ОРОШЕНИЕ ЗЕМЕЛЬ	4,3	18,1	4,7	6,8	3,2
ОСУШЕНИЕ ЗЕМЕЛЬ	4,8	5,8	6,9	2,1	4,0
КОМПЛЕКСНАЯ РЕКОН- СТРУКЦИЯ ОРОШАЕМЫХ ЗЕМЕЛЬ	11,1	31,6	49,0	35,5	37,0
РЕКОНСТРУКЦИЯ И ВОС- СТАНОВЛЕНИЕ ОСУШИ- ТЕЛЬНЫХ СИСТЕМ	2,2	5,7	7,7	16,2	26,0
КУЛЬТУРТЕХНИЧЕСКИЕ РАБОТЫ	32,9	109,5	58,5	69,8	56,5

ФИНАНСИРОВАНИЕ РАБОТ ПО МЕЛИОРАЦИИ ЗЕМЕЛЬ В РОССИЙСКОЙ ФЕДЕРАЦИИ

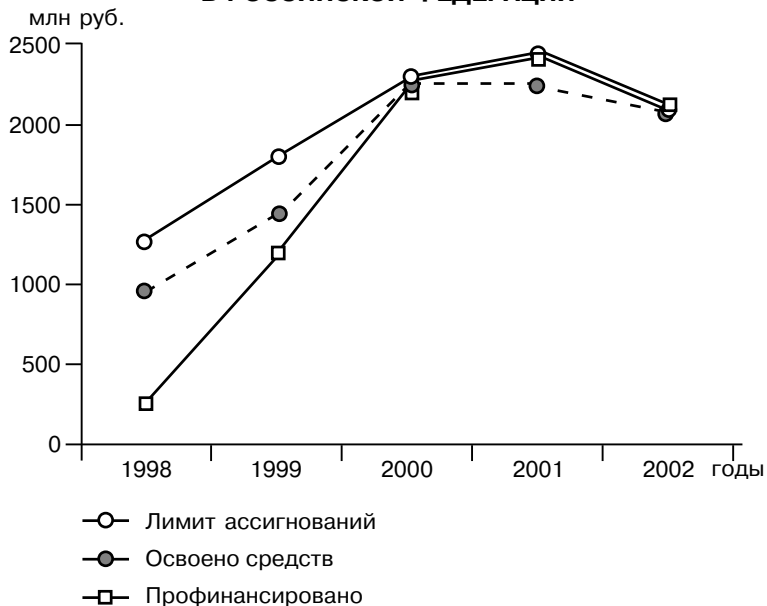

ОСНОВНЫЕ ФОРМЫ ОРГАНИЗАЦИИ МЕЛИОРАТИВНОГО ОБСЛУЖИВАНИЯ СЕЛЬСКОХОЗЯЙСТВЕННЫХ ПРЕДПРИЯТИЙ

РЕМОНТНО-
СТРОИТЕЛЬНЫЕ ПЕРЕ-
ДВИЖНЫЕ МЕХАНИЗИ-
РОВАННЫЕ КОЛОННЫ

СТРОИТЕЛЬНЫЕ УЧАСТКИ
РЕМОНТНО-
ЭКСПЛУАТАЦИОННЫХ
УПРАВЛЕНИЙ

ПОДВЕДОМСТВЕННЫЕ ОБЛАСТНЫМ, КРАЕВЫМ
И РЕСПУБЛИКАНСКИМ УПРАВЛЕНИЯМ МЕЛИО-
РАЦИИ И ВОДНОГО ХОЗЯЙСТВА

ОРГАНИЗАЦИЯ ХРАНЕНИЯ, ПЕРЕРАБОТКИ И РЕАЛИЗАЦИИ ПРОДУКЦИИ НА СЕЛЬСКОХОЗЯЙСТВЕННЫХ ПРЕДПРИЯТИЯХ

ХРАНЕНИЕ ПРОДУКЦИИ –

комплекс мероприятий, обеспечивающий сохранность потребительских свойств, предупреждающий потери, ухудшение химического состава и качества продукции

ОРГАНИЗАЦИЯ ХРАНЕНИЯ ПРОДУКЦИИ

ВЫБОР СПОСОБА ХРАНЕНИЯ ПРОДУКЦИИ В ЗАВИСИМОСТИ ОТ ЕЕ ВИДА, НАЗНАЧЕНИЯ И СРОКОВ ХРАНЕНИЯ

ОБОСНОВАНИЕ ЕМКОСТИ ХРАНИЛИЩ

РАЦИОНАЛЬНОЕ РАЗМЕЩЕНИЕ ХРАНИЛИЩ И ОСНАЩЕНИЕ НЕОБХОДИМЫМ ОБОРУДОВАНИЕМ

ОБЕСПЕЧЕНИЕ ОПТИМАЛЬНЫХ УСЛОВИЙ ХРАНЕНИЯ ПРОДУКЦИИ, СИСТЕМАТИЧЕСКИЙ КОНТРОЛЬ ИХ СОБЛЮДЕНИЯ

ОРГАНИЗАЦИЯ ОХРАНЫ, КОНТРОЛЯ И УЧЕТА ДВИЖЕНИЯ ПРОДУКЦИИ

СВОЕВРЕМЕННАЯ ПОДГОТОВКА ПРОДУКЦИИ К РЕАЛИЗАЦИИ

ПРЕИМУЩЕСТВА ХРАНЕНИЯ СЕЛЬСКОХОЗЯЙСТВЕННОЙ ПРОДУКЦИИ В МЕСТАХ ЕЕ ПРОИЗВОДСТВА

СОКРАЩЕНИЕ
КОЛИЧЕСТВЕННЫХ И
КАЧЕСТВЕННЫХ ПОТЕРЬ
ПРОДУКЦИИ ПРИ ЗАКЛАД-
КЕ ЕЕ В ХРАНИЛИЩА
НЕПОСРЕДСТВЕННО
ПОСЛЕ УБОРКИ УРОЖАЯ

ВОЗМОЖНОСТЬ РЕАЛИ-
ЗАЦИИ ПРОДУКЦИИ
В ЗИМНЕ-ВЕСЕННИЙ
ПЕРИОД В СВЕЖЕМ ИЛИ
ПЕРЕРАБОТАННОМ ВИДЕ
ПО БОЛЕЕ ВЫСОКИМ
ЦЕНАМ

СНИЖЕНИЕ
ПОТРЕБНОСТИ
В ТРАНСПОРТНЫХ
СРЕДСТВАХ
В ПЕРИОД УБОРКИ
УРОЖАЯ

ПОВЫШЕНИЕ
ЗАНЯТОСТИ РАБОЧИХ
СЕЛЬСКОХОЗЯЙСТВЕННЫХ
ПРЕДПРИЯТИЙ
ВО ВНЕСЕЗОННЫЙ
ПЕРИОД

ВОЗМОЖНОСТЬ ВНУТРИХОЗЯЙ-
СТВЕННОГО ИСПОЛЬЗОВАНИЯ
НЕСТАНДАРТНОЙ ПРОДУКЦИИ
И ОТХОДОВ

СПОСОБЫ ХРАНЕНИЯ КАРТОФЕЛЯ

В СТАЦИОНАРНЫХ ХРАНИЛИЩАХ

НАВАЛОМ
С ВЫТЯЖНОЙ
ВЕНТИЛЯЦИЕЙ

НАВАЛОМ
С АКТИВНЫМ
ВЕНТИЛИРОВАНИЕМ

В КОНТЕЙНЕРАХ

ВО ВРЕМЕННЫХ ХРАНИЛИЩАХ

БУРТЫ

ТРАНШЕИ

ЯМЫ

**ПОКАЗАТЕЛИ ОЦЕНКИ
ЭКОНОМИЧЕСКОЙ ЭФФЕКТИВНОСТИ
ХРАНЕНИЯ КАРТОФЕЛЯ И ПЛОДООВОЩНОЙ
ПРОДУКЦИИ НА СЕЛЬСКОХОЗЯЙСТВЕННОМ
ПРЕДПРИЯТИИ**

(в расчете на 1 т заложенной
на хранение продукции)



- ОТХОДЫ В ПРОЦЕССЕ ХРАНЕНИЯ, % И КГ
- ОБЪЕМ РЕАЛИЗАЦИИ ПОСЛЕ ХРАНЕНИЯ, КГ
- ЦЕНА РЕАЛИЗАЦИИ 1 Т ПРОДУКЦИИ, РУБ.:
 - В МОМЕНТ УБОРКИ
 - ПОСЛЕ ХРАНЕНИЯ
- ВЫРУЧКА ОТ РЕАЛИЗАЦИИ ПРОДУКЦИИ, РУБ.:
 - В МОМЕНТ УБОРКИ
 - ПОСЛЕ ХРАНЕНИЯ
- ПРОИЗВОДСТВЕННАЯ СЕБЕСТОИМОСТЬ 1 Т ПРОДУКЦИИ, РУБ.
- ЗАТРАТЫ НА ХРАНЕНИЕ, РУБ.
- ПОЛНАЯ СЕБЕСТОИМОСТЬ 1 Т ПРОДУКЦИИ, РУБ.:
 - ПРИ РЕАЛИЗАЦИИ В МОМЕНТ УБОРКИ
 - ПОСЛЕ ХРАНЕНИЯ
- ПРИБЫЛЬ ОТ РЕАЛИЗАЦИИ ПРОДУКЦИИ, РУБ.:
 - В МОМЕНТ УБОРКИ
 - ПОСЛЕ ХРАНЕНИЯ
- УРОВЕНЬ РЕНТАБЕЛЬНОСТИ ПРОДУКЦИИ, %
 - ПРИ РЕАЛИЗАЦИИ В МОМЕНТ УБОРКИ
 - ПОСЛЕ ХРАНЕНИЯ
- ПРИРОСТ (УМЕНЬШЕНИЕ) ПРИБЫЛИ ОТ РЕАЛИЗАЦИИ ПРОДУКЦИИ ПОСЛЕ ХРАНЕНИЯ ПО СРАВНЕНИЮ С РЕАЛИЗАЦИЕЙ В МОМЕНТ УБОРКИ, РУБ.
- СРОК ОКУПАЕМОСТИ КАПИТАЛЬНЫХ ВЛОЖЕНИЙ НА СТРОИТЕЛЬСТВО И ОБОРУДОВАНИЕ ХРАНИЛИЩ, ЛЕТ

**ФОРМЫ ОРГАНИЗАЦИИ
ПРОМЫШЛЕННОЙ ПЕРЕРАБОТКИ СЫРЬЯ
СЕЛЬСКОХОЗЯЙСТВЕННЫМИ
ТОВАРОПРОИЗВОДИТЕЛЯМИ**



**ПОСТАВКА СЫРЬЯ НА
ПЕРЕРАБАТЫВАЮЩИЕ
ПРЕДПРИЯТИЯ
НА ДАВАЛЬЧЕСКИХ
НАЧАЛАХ С УСЛОВИЕМ
ПОЛУЧЕНИЯ ДОЛИ
ГОТОВОЙ ПРОДУКЦИИ**



**САМОСТОЯТЕЛЬНАЯ
(ИЛИ НА ОСНОВЕ
МЕЖХОЗЯЙСТВЕННОЙ
КООПЕРАЦИИ)
ПЕРЕРАБОТКА СЫРЬЯ
И ВЫХОД НА РЫНОК
С ГОТОВОЙ ПРОДУКЦИЕЙ**

**ФАКТОРЫ, СТИМУЛИРУЮЩИЕ РАЗВИТИЕ
ПЕРЕРАБАТЫВАЮЩИХ ПРОИЗВОДСТВ
НА СЕЛЬСКОХОЗЯЙСТВЕННЫХ ПРЕДПРИЯТИЯХ**

**НЕДОСТАТОЧНЫЙ
УРОВЕНЬ РАЗВИТИЯ
ПЕРЕРАБАТЫВАЮЩЕЙ
ПРОМЫШЛЕННОСТИ
В СТРАНЕ**

**ЦЕНЫ НА СЕЛЬСКО-
ХОЗЯЙСТВЕННУЮ
ПРОДУКЦИЮ
ЗНАЧИТЕЛЬНО НИЖЕ ЦЕН
НА ПРОДУКЦИЮ
ПЕРЕРАБОТКИ**

**НАСЫЩЕНИЕ РЫНКА
И ТРУДНОСТИ СБЫТА
НЕКОТОРЫХ ВИДОВ
СЕЛЬСКОХОЗЯЙСТВЕННОЙ
ПРОДУКЦИИ**

**СОКРАЩЕНИЕ ПОТЕРЬ
ПРИ ХРАНЕНИИ,
ТРАНСПОРТИРОВКЕ
И РЕАЛИЗАЦИИ
СЕЛЬСКОХОЗЯЙСТВЕННОЙ
ПРОДУКЦИИ**

**УВЕЛИЧЕНИЕ СПРОСА
НА ПОЛУФАБРИКАТЫ
И ГОТОВЫЕ
К УПОТРЕБЛЕНИЮ
ПРОДУКТЫ ПИТАНИЯ**

**ПОВЫШЕНИЕ РЕНТАБЕЛЬ-
НОСТИ ПРОИЗВОДСТВА
ПУТЕМ ПЕРЕРАБОТКИ
ТЕХНОЛОГИЧЕСКОГО БРАКА
И ИСПОЛЬЗОВАНИЯ
ОТХОДОВ**

**ПОКАЗАТЕЛИ ОРГАНИЗАЦИОННО-
ЭКОНОМИЧЕСКОЙ ОЦЕНКИ ОРГАНИЗАЦИИ
ПРОМЫШЛЕННОЙ ПЕРЕРАБОТКИ ПРОДУКЦИИ
НА СЕЛЬСКОХОЗЯЙСТВЕННЫХ ПРЕДПРИЯТИЯХ**

**ЭКОНОМИЧЕСКАЯ
ОЦЕНКА**
(в расчете на 1 т сырья)

**ВЫХОД ГОТОВОЙ
ПРОДУКЦИИ ИЗ 1 Т
СЫРЬЯ, кг**

**ЦЕНА РЕАЛИЗАЦИИ 1 Т,
руб.:**

- сельскохозяйственного сырья;
- переработанной продукции (по видам)

**ВЫРУЧКА
ОТ РЕАЛИЗАЦИИ, руб.:**

- сельскохозяйственного сырья;
- продукции переработки

**ПРОИЗВОДСТВЕННАЯ
СЕБЕСТОИМОСТЬ 1 Т
СЕЛЬСКОХОЗЯЙСТВЕННОГО
СЫРЬЯ, руб.**

**ЗАТРАТЫ НА ПЕРЕРАБОТКУ
1 Т СЕЛЬСКОХОЗЯЙСТВЕННОГО
СЫРЬЯ, руб.**

**ПОЛНАЯ СЕБЕСТОИМОСТЬ
1 Т, РУБ.:**

- сырья;
- переработанной продукции (по видам)

**ПРИБЫЛЬ ОТ РЕАЛИЗАЦИИ,
руб.:**

- сырья;
- продукции переработки

**ОРГАНИЗАЦИОННАЯ
ОЦЕНКА**

**НАЛИЧИЕ
СЫРЬЕВОЙ БАЗЫ**

**ЕМКОСТЬ РЫНКА СЕЛЬСКОХОЗЯЙСТВЕННОЙ
ПРОДУКЦИИ (СЫРЬЯ)**

**ЕМКОСТЬ РЫНКА, НАЛИЧИЕ
ПОСТОЯННОГО И СЕЗОННОГО
СПРОСА НА ПРОДУКЦИЮ
ПЕРЕРАБОТКИ**

**ПРИРОСТ
(УМЕНЬШЕНИЕ)
ПРИБЫЛИ ОТ РЕАЛИЗАЦИИ
ПРОДУКЦИИ ПЕРЕРАБОТКИ
ПО СРАВНЕНИЮ С РЕАЛИЗАЦИЕЙ
СЕЛЬСКОХОЗЯЙСТВЕННОГО
СЫРЬЯ, РУБ.**

**УРОВЕНЬ
РЕНТАБЕЛЬНОСТИ
ПРИ РЕАЛИЗАЦИИ, %:**

- сельскохозяйственного сырья;
- продукции переработки (по видам)

**СРОК ОКУПАЕМОСТИ
ДОПОЛНИТЕЛЬНЫХ
КАПИТАЛЬНЫХ
ВЛОЖЕНИЙ, лет**

СХЕМА ПЕРВИЧНОЙ ОБРАБОТКИ И ПЕРЕРАБОТКИ МОЛОКА НА СЕЛЬСКОХОЗЯЙСТВЕННОМ ПРЕДПРИЯТИИ





ФАКТОРЫ, ВЛИЯЮЩИЕ НА ВЫБОР КАНАЛА РЕАЛИЗАЦИИ ПРОДУКЦИИ



- СПРОС НА ПРОДУКЦИЮ И СТЕПЕНЬ ЕГО УДОВЛЕТВОРЕНИЯ НА РЫНКЕ
- ВОЗМОЖНЫЙ ОБЪЕМ РЕАЛИЗАЦИИ
- ЦЕНА РЕАЛИЗАЦИИ ПРОДУКЦИИ
- СПОСОБ РЕАЛИЗАЦИИ И ЗАТРАТЫ НА РЕАЛИЗАЦИЮ
- НАЛИЧИЕ У СЕЛЬСКОХОЗЯЙСТВЕННОГО ТОВАРОПРОИЗВОДИТЕЛЯ ХРАНИЛИЩ, ХОЛОДИЛЬНИКОВ, ПЕРЕРАБАТЫВАЮЩИХ ЦЕХОВ, СПЕЦТРАНСПОРТА
- КАЧЕСТВО ПРОДУКЦИИ
- ВИДЫ, РАЗМЕРЫ И ПОРЯДОК ПРЕДОСТАВЛЕНИЯ ЭКОНОМИЧЕСКИХ ЛЬГОТ И ДРУГИЕ СТИМУЛЫ

**КАЧЕСТВО РЕАЛИЗОВАННОЙ ПРОДУКЦИИ
В РОССИИ, %**

ПОКАЗАТЕЛИ	1999 г.	2000 г.	2001 г.	2002 г.
РЕАЛИЗОВАНО МОЛОКА				
I СОРТА	88	87	89	88
II СОРТА	10	12	10	11
НЕСОРТОВОГО	2	1	1	1
ОХЛАЖДЕННОГО МОЛОКА	47	47	48	54
РЕАЛИЗОВАНО НА УБОЙ КРУПНОГО РОГАТОГО СКОТА				
ВЫСШЕЙ УПИТАННОСТИ	40	40	45	45
СРЕДНЕЙ УПИТАННОСТИ	34	38	36	34
НИЖЕ СРЕДНЕЙ УПИТАННОСТИ	18	15	13	13
ТОЩЕЙ УПИТАННОСТИ	8	7	6	8
РЕАЛИЗОВАНО НА УБОЙ СВИНЕЙ				
I КАТЕГОРИИ	1	4	8	5
II КАТЕГОРИИ	67	67	65	59
III КАТЕГОРИИ	19	13	16	25
IV КАТЕГОРИИ	8	8	3	1
V КАТЕГОРИИ И НЕСТАНДАРТНЫХ	5	8	1	3
РЕАЛИЗОВАНО НА УБОЙ ОВЕЦ И КОЗ				
ВЫСШЕЙ УПИТАННОСТИ	17	17	24	22
СРЕДНЕЙ УПИТАННОСТИ	52	54	55	59
НИЖЕ СРЕДНЕЙ УПИТАННОСТИ	21	20	16	15
ТОЩЕЙ УПИТАННОСТИ	10	9	5	4
РЕАЛИЗОВАНО ПТИЦЫ				
I КАТЕГОРИИ	67	62	67	69
II КАТЕГОРИИ	22	35	24	23

**ЦЕНЫ И ИНДЕКСЫ ЦЕН РЕАЛИЗАЦИИ
ОСНОВНЫХ ВИДОВ
СЕЛЬСКОХОЗЯЙСТВЕННОЙ ПРОДУКЦИИ
В РОССИЙСКОЙ ФЕДЕРАЦИИ**

Виды продукции	Цены реализации, руб. за 1 т			Индексы цен реализации (в % к предыдущему году)		
	2000 г.	2001 г.	2002 г.	2000 г.	2001 г.	2002 г.
ПРОДУКЦИЯ СЕЛЬСКОГО ХОЗЯЙСТВА — ВСЕГО	x	x	x	136,5	125,2	103,2
В ТОМ ЧИСЛЕ: ПРОДУКЦИЯ РАСТЕ- НИЕВОДСТВА	x	x	x	162,5	117,7	100,1
Из нее: зерновые культуры	2113	2138	1690	180,1	118,5	88,6
Подсолнечник	2882	3850	4796	133,5	105,2	142,1
Картофель продоволь- ственный	3710	3676	4648	131,1	107,4	121,7
Овощи	6764	8913	10441	132,1	127,3	129,9
ПРОДУКЦИЯ ЖИВОТНОВОД СТВА	x	x	x	122,1	130,4	104,9
Из нее: скот и птица (в живой массе)	18 437	25 680	27 332	124,1	139,3	109,4
Молоко и молочные продукты	3633	4436	4328	123,9	122,6	100,0
Яйца, за 1000 шт.	978	1233	1287	114,1	126,1	103,6

РЕАЛИЗАЦИЯ ПРОДУКЦИИ ДЛЯ ГОСУДАРСТВЕННЫХ НУЖД

В ФЕДЕРАЛЬНЫЙ ПРОДОВОЛЬСТВЕННЫЙ ФОНД

- ☑ для удовлетворения потребностей территорий, не производящих данную продукцию;
- ☑ городов Москвы и Санкт-Петербурга;
- ☑ вооруженных сил РФ и других спецпотребителей;
- ☑ для формирования государственного резерва;
- ☑ для экспорта и др.

В РЕГИОНАЛЬНЫЕ ПРОДОВОЛЬСТВЕННЫЕ ФОНДЫ

- ☑ для удовлетворения всех потребностей соответствующих территорий в данном виде продукции, за исключением тех потребностей, которые обеспечиваются за счет федерального фонда

ЭКОНОМИЧЕСКИЕ СТИМУЛЫ ПРИ ЗАКЛЮЧЕНИИ КОНТРАКТОВ НА ЗАКУПКУ И ПРОДАЖУ СЕЛЬСКОХОЗЯЙСТВЕННОЙ ПРОДУКЦИИ ДЛЯ ГОСУДАРСТВЕННЫХ НУЖД

**ГАРАНТИРОВАННЫЙ
УРОВЕНЬ
ЗАКУПОЧНЫХ ЦЕН**

**ГАРАНТИРОВАННЫЙ
СБЫТ
ПРОДУКЦИИ**

**ПРИЕМКА ПРОДУКЦИИ
В МЕСТАХ
ПРОИЗВОДСТВА
С ПОСЛЕДУЮЩИМ
ВЫВОЗОМ
ТРАНСПОРТОМ
ЗАГОТОВИТЕЛЕЙ**

**СОДЕЙСТВИЕ
В ТЕХНИЧЕСКОМ
ПЕРЕОСНАЩЕНИИ
ПЕРЕРАБАТЫВАЮЩИХ
ЦЕХОВ,
ПОДСОБНЫХ
ПРОИЗВОДСТВ**

**ЦЕЛЕВЫЕ ДОТАЦИИ,
КОМПЕНСАЦИИ, СУБСИ-
ДИИ, ЛЬГОТЫ И ДР.**

СПОСОБЫ РЕАЛИЗАЦИИ СЕЛЬСКОХОЗЯЙСТВЕННОЙ ПРОДУКЦИИ

ДОСТАВКА ПРОДУКЦИИ НА ПЕРЕРАБАТЫВАЮЩИЕ ПРЕДПРИЯТИЯ И К МЕСТАМ РЕАЛИЗАЦИИ СОБСТВЕННЫМ ТРАНСПОРТОМ СЕЛЬСКОХОЗЯЙСТВЕННЫХ ПРЕДПРИЯТИЙ

ЦЕНТРАЛИЗОВАННЫЙ ВЫВОЗ ПРОДУКЦИИ ТРАНСПОРТОМ ЗАГОТОВИТЕЛЬНЫХ ОРГАНИЗАЦИЙ И ПЕРЕРАБАТЫВАЮЩИХ ПРЕДПРИЯТИЙ

- С ПРИЕМКОЙ ПРОДУКЦИИ В МЕСТАХ ПРОИЗВОДСТВА ПО МАССЕ, БЕЗ ОПРЕДЕЛЕНИЯ КАЧЕСТВЕННЫХ ПАРАМЕТРОВ;
- С ПРИЕМКОЙ ПРОДУКЦИИ В МЕСТАХ ПРОИЗВОДСТВА ПО МАССЕ И С УЧЕТОМ КАЧЕСТВА

ОСНОВНЫЕ НАПРАВЛЕНИЯ СОВЕРШЕНСТВОВАНИЯ ОРГАНИЗАЦИИ РЕАЛИЗАЦИИ СЕЛЬСКОХОЗЯЙСТВЕННОЙ ПРОДУКЦИИ

РАЗВИТИЕ РЫНОЧНОЙ ИНФРАСТРУКТУРЫ, СИСТЕМЫ ПРОДВИЖЕНИЯ СЕЛЬСКОХОЗЯЙСТВЕННОЙ ПРОДУКЦИИ И ПРОДОВОЛЬСТВИЯ

СОЗДАНИЕ И РАЗВИТИЕ МАРКЕТИНГОВОЙ СЛУЖБЫ ОБЕСПЕЧЕНИЯ РЫНКА, СОВЕРШЕНСТВОВАНИЕ МАРКЕТИНГОВОЙ ДЕЯТЕЛЬНОСТИ СЕЛЬСКОХОЗЯЙСТВЕННЫХ ПРЕДПРИЯТИЙ

РАЗВИТИЕ СИСТЕМЫ ЦЕНОВОЙ И КОНЪЮНКТУРНОЙ ИНФОРМАЦИИ

СОВЕРШЕНСТВОВАНИЕ ФОРМ И СПОСОБОВ РЕАЛИЗАЦИИ СЕЛЬСКОХОЗЯЙСТВЕННОЙ ПРОДУКЦИИ

Людмила Александровна ЛЕОНОВА
**ОРГАНИЗАЦИЯ
СЕЛЬСКОХОЗЯЙСТВЕННОГО
ПРОИЗВОДСТВА**

АЛЬБОМ
НАГЛЯДНЫХ ПОСОБИЙ
Учебное пособие

Генеральный директор *А. Л. Кноп*
Директор издательства *О. В. Смирнова*
Художественный редактор *С. Л. Шапиро*
Корректор *Н. К. Белякова*
Верстальщик *С. Ю. Малахов*
Выпускающие *Н. К. Белякова, О. В. Шилкова*

ЛР № 065466 от 21.10.97

Гигиенический сертификат 78.01.07.953.П.004173.04.07
от 26.04.2007 г., выдан ЦГСЭН в СПб

Издательство «ЛАНЬ»

lan@lpbl.spb.ru

www.lanbook.com

192029, Санкт-Петербург, Общественный пер., 5.

Тел./факс: (812)567-29-35, 567-05-97, 567-92-72;

print@lpbl.spb.ru

Сдано в набор 11.04.05. Подписано в печать 13.08.07.

Бумага офсетная. Формат 60×90^{1/16}.

Печать высокая. Усл. п. л. 20. Тираж 1500 экз.

Заказ № .

Отпечатано с готовых диапозитивов
в ОАО «Владимирская книжная типография».
600000, г. Владимир, Октябрьский проспект, д. 7.
Качество печати соответствует качеству
предоставленных диапозитивов